

LAUFEN



GESAMTKATALOG SCHWEIZ 2020

LAUFEN

ÜBER LAUFEN

Das Unternehmen	06
Die Produktion	08
Die Innovationen	10
Die Geschichte	12
Die Designer	14
Die Referenzen	18

DESIGNERPROGRAMME

The New Classic	22
Sonar	36
IlBagnoAlessi One	48
Palomba Collection	60
Kartell by Laufen	70
Living Square	90
Living SaphirKeramik	98
Living City	102
Ino	108
Val	118
Palace	130
Moderna R	138
Laufen Pro S	150
Laufen Pro	164

WASCHTISCHE

Waschtisch-Schalen	178
Aufsatz-Waschtische	182
Halbeinbau-Waschtische	186
Einbauwaschtische von oben	188
Einbauwaschtische von unten	190

DUSCH-WC

Cleanet Riva	192
Cleanet Navia	200

BESONDERE ANWENDUNGEN

Florakids	204
Barrierefreies Bad	208
Spezialartikel / Keramische Accessoires	216
Tece Betätigungsplatten	220
Tece Installationssystem	222

BADEZIMMERMÖBEL

Mögliche Kombinationen	224
Übersicht Möbelfarben	227
Boutique	228
Space	234
Case	240
Base	248
Frame 25	258
Leelo	266

WELLNESS

Sentec Badewannen	270
Marbond Bade- und Duschwannen	274
Bade- und Duschwannen aus Stahl	280

URINALE

Public	284
Home	292

ANHANG

Produkteigenschaften und -Vorteile	294
---------------------------------------	-----

Technische Informationen

LAUFEN – DAS UNTERNEHMEN

LAUFEN steht für Schweizer Qualität und Design. Das Unternehmen bietet Lösungen für Badezimmer auf der ganzen Welt.



Das Bad als Lebensraum gestalten

In einer Symbiose aus Design, Qualität und Funktionalität entfaltet sich die Persönlichkeit der traditionsreichen Schweizer Marke. Als Premium Brand ist LAUFEN einer der international führenden Hersteller mit weltweiter Distribution. Die Kernkompetenz des Unternehmens ist das Wissen um die Herstellung von Keramik. Seit über 125 Jahren wird unter der Marke LAUFEN der älteste plastische Werkstoff der Menschheit zu wegweisenden Sanitärprodukten verarbeitet – in hochmodernen Anlagen und in legendärer Schweizer Präzision. Aus der Keramikkompetenz hat sich das Know-how fürs komplette Bad entwickelt, das LAUFEN auf hohem Design-Niveau gestaltet. Was Produkte von LAUFEN schon auf den ersten Blick einzigartig macht, ist das Schweizer Design als Vereinigung zweier wichtiger



BADZIMMERKULTUR SEIT 125 JAHREN

Designströmungen: Emotionales italienisches Design aus dem Süden in Kombination mit der Präzision und Klar-

heit der Designtradition aus dem Norden. Qualität beinhaltet für LAUFEN zwei Komponenten: Zum einen das Fertigungs-Know-How und zum anderen der hohe Gebrauchsnutzen, den das fertige Badezimmer dem Kunden vermittelt – oft erst auf den zweiten Blick. Als Schweizer Unternehmen, das Produkte für den schonenden Umgang mit der kostbaren Ressource Wasser herstellt, legt LAUFEN Wert auf eine umweltgerechte Produktion.



DER KANTON BASELSTADT ZWISCHEN DEN FLÜSSEN DOUBS UND RHEIN.

Von der Gründung zum Global Player

Als im Jahre 1892 in der Schweiz das Unternehmen LAUFEN gegründet wurde, waren die sanitären Bedingungen noch weit von den heutigen Standards und Annehmlichkeiten entfernt – Standards, die eben auch LAUFEN als der einzige ausschliesslich in Europa produzierende Sanitärporzellanhersteller gesetzt hat.



DIE ERSTE INDUSTRIELLE PRODUKTIONSSTÄTTE FÜR SANITÄRKERAMIK AUF DEM EUROPÄISCHEN KONTINENT, ZNOJMO, 1878

Einige der Produktionsstandorte, die heute zum Unternehmen gehören,

reichen noch weiter in die Geschichte zurück. 1878 etwa war der Pionier in der mechanischen Herstellung von Sanitärkeramik eine Produktionsstätte der österreichischen Monarchie. Nicht nur die Tradition, auch die gute Verankerung der verschiedenen europäischen Fertigungsstandorte in ihren Heimmärkten Schweiz, Österreich und Tschechien trägt zur sicheren Basis der Qualität des Unternehmens LAUFEN bei. LAUFEN hat damals wie heute ein Ziel: führend zu sein in Technologie, Service und Design. Bereits in den 1980er Jahren wurde von LAUFEN in der Schweiz die effizienteste Druckgusstechnologie im Bereich der Keramikverarbeitung erfunden und damit nachhaltig für einen Durchbruch im Sinne industrieller Fertigung gesorgt.



ENTWICKLUNG DER WANDHÄNGENDEN TOILETTE DURCH DEN LAUFEN INGENIEUR XAVER JERMANN, 1964

Ebenso wichtig sind bei LAUFEN die Weiterentwicklungen in puncto Design: Wandmontierte Toiletten und bodenstehende Waschtische haben eine neue Ästhetik ermöglicht.

Mit der patentierten SaphirKeramik, einer weltweiten Materialinnovation, gelang 2013 eine Revolution in der Formensprache von Keramik. Die innovative und wertvolle Rezeptur SaphirKeramik gibt dem Ausgangsmaterial noch nie da gewesene Möglichkeiten und Spielräume. Der Einsatz der SaphirKeramik ist dann gefragt, wenn das Design sehr filigrane, dünnwandige Formen und enge Radien vorsieht.



THE NEW CLASSIC MIT EINEM DESIGN VON MARCEL WANDERS

Ein Gebäude von grosser Symbolkraft



DAS LAUFEN FORUM IST EIN 6500 KUBIKMETER GROSSES STATEMENT DER MARKENARCHITEKTUR, BESUCHER- UND AUSSTELLUNGSZENTRUM, ENTWORFEN VOM BASLER ARCHITEKTURBÜRO NISSEN & WENTZLAFF.

LAUFEN steht für Perfektion in Form und Verarbeitung, für avancierte Technik in schlichtem Kleid. Das neben dem Headquarter im Kanton Baselland angesiedelte Forum ist ein Statement der Markenarchitektur und spiegelt diese Identität wider. In Anlehnung an den von Ludovica und Roberto Palomba entworfenen Waschtisch «bowl / 08» haben die Architekten Nissen & Wentzlaff das Gebäude, welches durch seine eindrückliche Sichtenoberfläche und Statik besticht, als massstäbliche Vergrösserung dieser Schale ausgeformt.

Erfindergeist und das Streben nach technischer Innovation zeichnen das Gebäudekonzept ebenso aus, wie der ressourcenschonende Umgang mit entsprechender Energiebilanz, welcher auch in der Produktion der Erzeugnisse wiedergefunden werden kann. Der mehrfach ausgezeichnete Bau setzt somit ein Zeichen in der an beeindruckender Architektur nicht armen Gegend rund um Basel.

Das Forum ist ein deutliches Bekenntnis zum Firmen- und Keramik- sowie Armaturen-Produktionsstandort Schweiz. Ein Raum des Bades und der Kraft – zur Inspiration und Information für Bauherren, Architekten, Handel und Handwerk. Darüber hinaus befindet sich hier das Trainingscenter der Keramik Laufen AG und Similor AG. In verschiedensten Seminaren werden Besuchergruppen geschult und Produktwissen vermittelt.

Zum Anfassen - LAUFEN Showrooms



IN VIER EUROPÄISCHEN STÄDTEN UND IN MIAMI LÄSST SICH LAUFEN LIVE ERLEBEN

Eine neue Art der Präsentation und Begegnung verfolgt LAUFEN mit dem Konzept der LAUFEN Showrooms, das bislang in Berlin, Wien, Prag, Madrid und Miami realisiert wurden. Jeder Standort besitzt seine eigene Identität mit individuellem Interior Design. In Madrid gestaltete die Designerin Patricia Urquiola die Räumlichkeiten einer historischen Villa. Prag zeigt auf einer Fläche von über 600 m² auch temporäre Ausstellungen.

Für Wien entwarf EOOS Design die Ausstellung und verwendete Analogien zum Brennvorgang der Keramik. Für Berlin verfolgte Konstantin Grcic mit seinem Interior Design eine klare industrielle Bild- und Materialsprache, die sich an die Produktion im Werk anlehnt. Und in Miami ist der Showroom Teil des Miami Ironside, einem Komplex in alten Industriehallen mit Büros und Restaurants.

Individuelle Lösungen

Die individuelle Planung und Gestaltung von Badezimmern ist ein wachsendes Segment des Sanitärmarktes. Besonders Architekten und Planer von hochwertigen privaten Residenzen, aber auch öffentlich und halböffentlichen Bauten, wie z.B. Hotels, benötigen oftmals individuelle Lösungen, die präzise in die Grundrisse von Sanitärräumen und Badezimmern eingepasst werden können, um die besonderen Anforderungen des Bauherren zu erfüllen. LAUFEN stellt sich mit zahlreichen Lösungen aus seinem Sortiment auf diese Bedürfnisse ein und realisiert das Bad auf Mass: Dazu gehören zum Beispiel millimetergenau gefertigte Waschtische, Keramikablagen, Spiegel und Badmöbel, aber auch Farb- oder Individualisierungsoptionen. Selbst Armaturen können individualisiert werden, spezielle Griffhebel, Logos, Farben und Oberflächen sind bei Bedarf realisierbar.

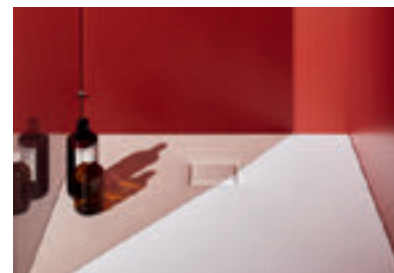

MASSGESCHNEIDERTE KUNDENWÜNSCHE LASSEN SICH REALISIEREN

Mittlerweile stehen auch moderne Mineralwerkstoffe zur Verfügung, mit denen individuelle Kundenwünsche in kleinen Auflagen in kürzester Zeit realisiert werden können. Von Waschtischen, Arbeitsplatten, Accessoires, Möbeln, Duschwannen, Badewannen, Spülbecken bis hin zu Wandverkleidungen, sind dem Gestaltungswillen kaum Grenzen gesetzt. Damit können Architekten und Designer eigene Entwürfe umsetzen, die perfekt mit Raum und Ausstattung harmonisieren. LAUFEN bietet dazu ein vollständiges Service-Paket an, zu dem Machbarkeitsprüfungen, Hilfestellungen bei der technischen Zeichnung, die Herstellung von Modellen und Prototypen, die Anpassung von Zubehörteilen, direkter Versand und After-Sales-Service gehören.



FORMENVIELFALT DANK MINERALISCHER WERKSTOFFE

LAUFEN – DIE PRODUKTION

LAUFEN in Zahlen

LAUFEN IST EINE TRADITIONSREICHE INTERNATIONALE SCHWEIZER MARKE FÜR BAD-LÖSUNGEN IM PREMIUM-SEGMENT. SEIT 1999 IST DAS UNTERNEHMEN MIT SITZ IN LAUFEN BEI BASEL EIN TEIL DER FAMILIEN-GEFÜHRTEN ROCA-GRUPPE. LAUFEN VERFÜGT ÜBER 7 PRODUKTIONSSTANDORTE IN ZENTRALEUROPA, VERTRIEBSBÜROS IN 44 LÄNDERN UND BESCHÄFTIGT 2 500 MITARBEITER WELTWEIT.



Globales Netzwerk mit lokalem Service

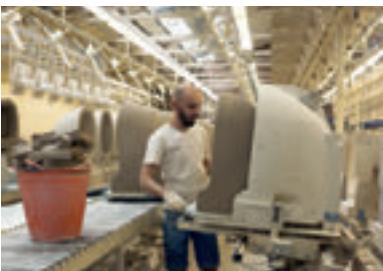

PRODUKTIONSSTÄTTEN IN ZENTRALEUROPA

1 In der namensgebenden Stadt Laufen bei Basel in der Schweiz werden bei Keramik Laufen AG seit über 125 Jahren Waschtische, Bidets und Toiletten aus Sanitärkeramik produziert. Heute befindet sich hier zudem die Geschäftsleitung der LAUFEN Bathrooms AG, das Schulungszentrum und das LAUFEN Forum.

2 Die Produktionsstätte in Gmunden ist auf die Herstellung besonders aufwändiger Bad-Keramik spezialisiert.

Diese Qualifikation hat sich der Standort Gmunden durch seine lange Tradition in der Keramik-Herstellung erworben.

3 Bereits 1795 wurde am Standort Wilhelmsburg in Österreich englisches Steingut gefertigt. Heute wird in dem Werk die hohe Kunst der Bad-Keramik gepflegt.

4 Im hochmodernen Werk in Znojmo in der Tschechischen Republik werden hochwertige Bad-Keramiken hergestellt. Die traditionsreiche Produktionsstätte blickt auf eine über 135-jährige Geschichte zurück.

5 Bechyně beherbergt nicht nur die älteste Fachschule für Keramik in der Tschechischen Republik, sondern auch eine moderne Produktionsstätte, in der seit gut 50 Jahren erstklassige Keramik gefertigt wird.

6 Im Werk der Roca Gruppe in Gliwice werden LAUFEN Keramikprodukte gemäss dem strengen LAUFEN Quality Standard (LQS) produziert.

7 Ebenso werden im polnischen Gryfice LAUFENs Badewannen aus Acryl und Mineralgusswerkstoff gefertigt.



- LAUFEN Niederlassung
- Weltweiter Export

Nachhaltige Qualität



Umweltschutzstandards

Umweltgerechte Produktion von modernen, langlebigen und ressourcensparenden Produkten.

Seit 1998 überprüft LAUFEN all seine internen und externen Prozesse stetig in Bezug auf den Verbrauch von Ressourcen. Gezielte Massnahmen und entsprechende Investitionen fördern eine effiziente und nachhaltige Nutzung der verwendeten Betriebsmittel. Wichtige Schlüsselindikatoren des Umweltschutzes zeigen heute deutlich, dass LAUFEN Produktionsstätten die gesetzlich geforderten Umweltschutzstandards erfüllen, diese in den meisten Fällen sogar noch übertreffen.

Zertifizierung

Bereits im Jahr 1997 wurden die ersten beiden Produktionsstätten von LAUFEN erfolgreich ISO 14001 zertifiziert und EMAS überprüft. Die Effizienz der beiden Fabriken in Österreich wurde ausgezeichnet mit dem European Environment Price 2007 für vorbildliches Umweltmanagement. Heute sind alle LAUFEN Produktionsstätten mit der Umwelt- und Qualitätsmanagement-Norm ISO 9001 und ISO 14001 zertifiziert.



Swiss Quality

Produkte mit der Q-Plus-Zertifizierung entsprechen einerseits der Europannorm und andererseits zusätzlich dem bewährten, höheren Schweizer Standard, welcher durch die suissetec/VSA festgelegt wurde. LAUFEN Keramikprodukte entsprechen diesen schweizerischen Qualitätsmassstäben und haben die entsprechende Zulassungsempfehlung.



LAUFEN – DIE INNOVATIONEN

 SaphirKeramik

Freiheit zur Neugestaltung



SAPHIRKERAMIK
VERSUS SANITÄRKERAMIK

Die am Markt erhältliche, patentierte SaphirKeramik ist die weltweit bedeutende Innovation des Schweizer Unternehmens LAUFEN. Das revolutionäre Material erreicht seine enorme Härte durch das Beimischen des auch im Saphir vorkommenden farblosen Minerals Korund. Damit wird eine Biegefestigkeit erzielt, die jener von Stahl entspricht. Mit dem hauchdünnen und einzigartig harten keramischen Werkstoff können Designer fast unumschränkt experimentieren und das klassische Regelwerk des Baddesigns über Bord werfen.

Nach mehreren Jahren Erfahrung mit der Produktion von SaphirKeramik in industriellem Massstab hat LAUFEN die Möglichkeiten des patentierten Materials weiter ausgelotet und nutzt die extrem feinen Formen nicht nur für exquisite Oberflächenstrukturen und -muster, sondern hat mit dem innovativen Werkstoff auch neue Dimensionen erreicht und mit einem 120 cm langen Waschtisch in SaphirKeramik den bisher Grössten geschaffen. Und die beeindruckend effiziente Druckgusstechnik kommt nun auch bei Produkten aus SaphirKeramik, die in hoher Stückzahl gefertigt werden, zum Einsatz.

Design Preis Schweiz
Prix Design Suisse
Design Prize Switzerland

**design
preis
SCHWEIZ**



IM KERAMIKINSTITUT MEISSEN WURDE
DIE DÜNNWANDIGE SAPHIRKERAMIK
AUF IHRE SCHLAGFESTIGKEIT GETESTET

Hart und formbar zugleich, erlaubt SaphirKeramik Entwürfe mit hauchdünnen, doch robusten 3–5 mm starken Wandungen sowie eng definierten Radien von nur 2–3 mm. Durch ihr schlankes Profil ist sie platzsparend, leicht und umweltfreundlich. Die neuen formalen Eigenschaften des innovativen Materials liegen in seiner aussergewöhnlichen Härte und Festigkeit begründet.



SAPHIRKERAMIK VERFÜGT ÜBER EINE
BIS ZWEIFACH STÄRKERE BIEGEFESTIGKEIT

Im Vergleich der mechanischen Eigenschaften, insbesondere der Biegefestigkeit, der beiden traditionell verwendeten sanitärkeramischen Massen, nämlich Vitreous China und Feinfeuerton, erreicht SaphirKeramik eine auch im internationalen Vergleich einmalige Performance. Die durch die Bundesanstalt für Materialforschung und -prüfung Berlin (BAM) gemessenen Vergleichswerte von SaphirKeramik liegen im Mittelwert bei über 120 MPa; erreichen damit vergleichbare Werte von Normalstahl und sind doppelt so hoch wie bei Vitreous China. Für die Entwicklung der SaphirKeramik wurde LAUFEN mit dem Design Preis Schweiz 2017/18 ausgezeichnet.

«Aspekte wie Ökologie und Nachhaltigkeit mögen bei der Entwicklung von SaphirKeramik nicht im Mittelpunkt gestanden haben, tragen aber zum positiven Gesamtbild des Materials wesentlich bei», kommentierte die Jury. Sie würdigte damit die zusätzlichen Vorteile des Werkstoffs: Zum Beispiel ein geringerer Materialaufwand, der auch einer vereinfachten Struktur der Keramikteile zu verdanken ist, wie auch die Vorteile in Sachen Umweltschutz und Nachhaltigkeit, da bei Brand, Produktion und Transport von SaphirKeramiken weniger Rohstoffe und Energie verbraucht werden.



SAPHIRKERAMIK IN DER PRODUKTION
MIT DER VON LAUFEN
ENTWICKELTEN DRUCKGUSSTECHNIK

«Neue Materialien gehören seit jeher zu den wichtigsten Triebfedern für die Entwicklung des Designs. Mit SaphirKeramik ist der Schweizer Traditionsmarke LAUFEN eine ebenso überraschende wie bemerkenswerte Innovation gelungen, deren Auswirkungen auf die Sanitär-Keramik sich heute allenfalls in Ansätzen abschätzen lässt.» «Der Komposit-Werkstoff,

BIEGEFESTIGKEIT

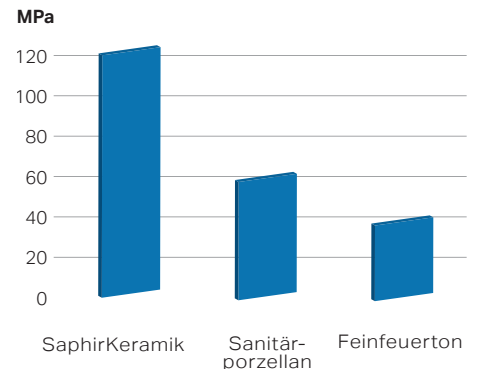

Quelle: Bundesanstalt für Materialforschung und Prüfung, Berlin, 2011

SCHLAGARBEIT

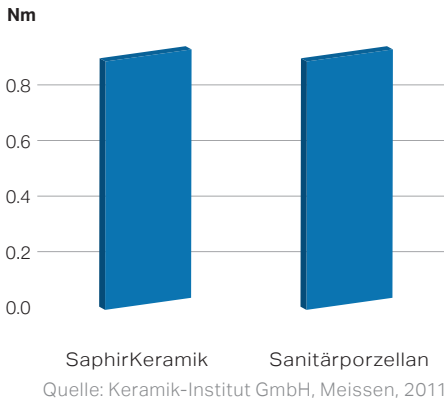

der ohne chemische Zusatzstoffe auskommt, begeistert durch seine spezifischen Eigenschaften – Härte, Biegefestigkeit – und bietet dabei erst noch den enormen ökonomischen Vorteil, dass er in traditionellen Produktionsverfahren verarbeitet werden kann.» Mit diesen Worten kommentierte die Jury Ihren Entscheid die Saphirkeramik mit dem Design Preis Schweiz auszuzeichnen.

save! Intelligente Sanitärösung für eine nachhaltige Zukunft



INTEGRIERTE INNOVATION

Menschlicher Urin enthält den wertvollen Rohstoff Phosphor. Dieser wird vor allem in der Landwirtschaft als Bestandteil von Düngemitteln eingesetzt. Derzeit gelangen die Nährstoffe im Urin

oftmals weitgehend ungeklärt über das Abwasser direkt in die natürlichen Gewässer.

Sobald die Nährstoffe wie Stickstoff und Phosphor in das Wassersystem eingeleitet werden, bewirken sie dort genau das, was sie an Land tun: Sie fördern das Pflanzenwachstum und verursachen damit die Algenblüte und folglich die sogenannten «Dead Zones», was zu Auswirkungen auf die biologische Vielfalt und die Gesundheit der Meeressysteme führt. Darüber hinaus wirkt sich dies auch auf die Wirtschaft aus, in erster Linie betroffen sind Fischerei und Tourismus.

In Zeiten knapper werdender Ressourcen und schwindender Rohstoffe lohnt es sich also durchaus, Urin als Phosphorquelle in Betracht zu ziehen.

ROHSTOFFE BEWAHREN

Separiert man die Abwassertypen gleich bei der Entstehung, können die verschiedenen Ströme nachhaltig verarbeitet werden, um wertvolle Ressourcen wiederzugewinnen. Das Abwassermanagement wird Teil der Kreislaufwirtschaft. Obendrein verringert sich der Aufwand der Klärung immens, denn derzeit verunreinigen 1,5 Liter menschlicher Urin ca. 180 Liter Abwasser.



URINABTRENNUNG

UNSIHTBARE INNOVATION

Zusammen mit dem österreichischen Designstudio EOOS und dem Schweizer Forschungsinstitut Eawag hat LAUFEN ein wegweisendes Urin-Trenn-WC entwickelt, das ein neues Kapitel im nachhaltigen Abwassermanagement aufschlägt: "save!".

Die Schlüsselinnovation des Produkts ist eine von EOOS Design entwickelte „Urine Trap“. Diese nutzt das hydrodynamische Prinzip des Teekanneneffekts, um den Urin nur unter Verwendung der Oberflächenspannung in Richtung eines verdeckten Auslasses zu leiten. Dabei wurde durch intelligentes

Design des Keramikkörpers sichergestellt, dass es keine Rolle spielt, ob das WC von einem Mann, einer Frau oder einem Kind genutzt wird. save! ist die erste Urin-Trenn-Toilette, die alle Industriestandards erfüllt. Spülrandlos und wandmontiert ermöglicht save! den Nutzern, keine Kompromisse in Komfort und Hygiene eingehen zu müssen.



EIN NEUES PARADIGMA

DIE VISION

Die Integration von Urin-Trenn-Toiletten in Hotels, öffentlichen Bereichen und Wohnanlagen wird zu einem nachhaltigen und energiesparenden Abwassermanagement führen, das selbstverständlicher Teil der Kreislaufwirtschaft ist. Indem das gesammelte Abwasser effizient aufbereitet wird, können die bewahrten Nährstoffe zurückgewonnen und wiederaufbereitet werden.



TRANSFORMATIVER WANDEL

"ENDLICH EINE SANITÄRE LÖSUNG FÜR DAS 21. JAHRHUNDERT".

TOVE LARSEN, PROFESSORIN FÜR STÄDTISCHE WASSERWIRTSCHAFT AN DER EAWAG

LAUFEN – DIE GESCHICHTE



1892

Am 4. Juli 1892 wird die «Tonwarenfabrik Laufen» durch die Herren Albert Borer, Johann Spillmann und Joseph Gerster-Roth gegründet. Das Werk beginnt mit der Produktion von Ziegel- und Backsteinen.



1898

Die Nachfrage nach den Produkten war so gross, dass sich der Bau eines zweiten Werkes aufdrängte. Die Fabrik, die 1898 in Betrieb genommen wurde, diente hauptsächlich der Herstellung von Strangfalz und Nassziegeln sowie Drainerröhren.



1905

Eine Fabrikkantine wurde eingerichtet, in der Mitarbeiter für 40 Rappen mittags essen konnten.

1924

Durch Zukäufe der Aktienziegelei Allschwil, der Backsteinfabrik Tranzer und dem Kaminwerk Allschwil ergaben sich «günstige Rückwirkungen auf die übrigen Ziegelein». In der Folge war 1924 ein dritter Ofen in Laufen eingeweiht und das Aktienkapital auf 1 Mio. CHF erhöht worden.



1925

Am 26. November 1925 wurde auf Direktive von Guido Gerster, Direktor und Verwaltungsrat der Tonwarenfabrik Laufen, die «AG für keramische Industrie Laufen» gegründet. Das Unternehmen fertigte erstmals Schüttsteine und Wandbecken aus Feuerton.

1931–1933

Die AG für keramische Industrie Laufen entwickelt ein neues, porzellanartiges Erzeugnis namens KILVIT. Es ist härter als Feuerton und der Scherben ist vollständig weiss und dicht.



1934

Die Tonwarenfabrik Laufen baut eine Fabrik zur Herstellung von Wandfliesen und Steingut. Ein grosser Nutzen für das Baugewerbe, vor allem in den Jahren des II. Weltkrieges (1938-1945), als die Schweiz während längerer Zeit von jeglichen Importen abgeschnitten war.



1938

Ergänzend zu den Wandfliesen wird das (Steinzeug-) Bodenplattenwerk gebaut.



1949

In Laufen wird die Produktion von Elektroporzellan – vor allem Isolatoren – aufgenommen.

1952

Im brasilianischen Campo Largo, einer Vorortsgemeinde der Metropolenregi-



on Curitiba baut die AG für keramische Industrie Laufen innert kurzer Zeit ein Werk, um zukünftig auch in Brasilien Wand- und Bodenplatten zu produzieren. Eingetragen wird die Firma unter dem Namen INCEPA S.A.

1967

LAUFEN übernimmt die in Wien domi-

zilierte OESPAG (Österreichische Sanitär-Keramik und Porzellanindustrie AG) mit ihren beiden österreichischen Produktionsstandorten in Gmunden und Wilhelmsburg.

1970

Die Keramik Holding AG Laufen wird gegründet. Das Holding-Dach war notwendig geworden, um den unterschiedlichen Bedingungen der einzelnen Betriebe zu entsprechen und um sie mit einer adäquaten Organisationsstruktur führen zu können.



1971

Durch die Entwicklung der Firma war ein Neubau für die Verwaltung notwendig geworden. Architekt des Gebäudes war Giuseppe Gerster – ein Enkel des Firmengründers Joseph Gerster.



1973

Auszug aus der Hauszeitschrift Brennpunkt: «Am Samstag, dem 18. August, nachmittags kurz vor 3 Uhr, ist in der zur Tonwarenfabrik Laufen AG gehörenden Bodenplattenfabrik ein Brand ausgebrochen. Der grösste Teil der Fabrik ist vollständig niedergebrannt...»



1982

Das von Keramik Laufen entwickelte Druckgiessverfahren wird im Oktober 1982 an der internationalen Keramikmaschinen-Ausstellung CERAMITEC in München erstmals der Öffentlichkeit vorgestellt. Eine Technologie, welche neue Massstäbe in der Sanitärbranche setzt.

1986

Ausgabe von 140 000 Partizipations-scheinen zu je 650 Franken.



1990

LAUFEN setzt verstärkt auf Design. Porsche Design wird als erster internationaler Name beigezogen.

1997

Von 1992 bis 1997 verschuldete sich das Unternehmen durch Akquisitionen und machte sich an die seit Jahren fällige Umstrukturierung des Konzerns.

1999

LAUFEN wird Teil der ROCA Gruppe und gehört damit zu den weltweit führenden Unternehmen im Bereich der Badezimmerausstattung und Sanitärkeramik.



2002

LAUFEN lanciert 2002 mit «Tam Tam» den weltweit ersten stehenden Waschtisch, der in einem Stück gegossen wird.

Der Waschtisch gehört zur Designlinie ILBAGNOALESSI One von Stefano Giovannoni.



2009

Das Ausstellungsgebäude LAUFEN Forum öffnet seine Pforten. Zudem werden der Hauptsitz und die Produktion der Similor nach Laufen verlegt. Es war der letzte Schritt, mit dem in Laufen das Schweizer Badkompetenzzentrum geschaffen wurde.



2013

Mit der Entwicklung der SaphirKeramik stellt LAUFEN eine bahnbrechende Weltneuheit vor und setzt einen neuen Trend in der Badgestaltung.



2017

Die Keramik Laufen AG feiert ihr 125-jähriges Jubiläum.

LAUFEN - DIE DESIGNER

Andreas Dimitriadis



Andreas Dimitriadis hat 2007 platinumdesign ins Leben gerufen. Im Herzen Stuttgarts arbeitet sein Team von Produktdesignern, CAD-Spezialisten und Modellbauern für internationale Markenhersteller. platinumdesign steht für Premium-Qualität, kommerziell erfolgreiches und mehrfach preisgekröntes Design.



LIVING SQUARE // LIVING SAPHIRKERAMIK
iF Product Design Award 2012
German Design Award 2013 - Nominee
German Design Award - Special Mention 2013
Design Plus powered by ISH 2013
AiT / Innovationspreis Architektur + Technik
Architectural Products Award (PIA)
IDEA International Design Excellence
GOLD Award 2015

PALACE
Red Dot Product Design Award 2011
German Design Award 2013 - Nominee

FLORAKIDS
iF Product Design Award 2011

Stefano Giovannoni



Stefano Giovannoni wurde 1954 in La Spezia, Italien geboren und studierte Architektur in Florenz. Ab 1989 entwarf er die erfolgreiche Accessoirekollektion Girotondo für Alessi. Heute lebt und arbeitet er im Studio Giovannoni, einem restaurierten, alten Fabrik-Areal in der Mailänder Innenstadt. Er entwirft nicht nur Industrieprodukte, sondern gestaltet auch Innenräume und Architektur.



IL BAGNO ALESSI ONE
Design Plus 2003
Manufacturer Design Awards 2003
Manufacturer Design Awards 2006
Green Good Design Award 2010
Good Design Award 2011
Design Awards 2011
Best of Year (BOY) Awards 2014
ADEX Awards - Platinum Award 2015

Konstantin Grcic



Konstantin Grcic wurde 1965 in München geboren. Nach seiner Ausbildung zum Möbelschreiner an der John Makepeace School (Dorset, England), studierte er Industriedesign am Londoner Royal College of Art. 1991 gründete Grcic sein Studio Konstantin Grcic Industrial Design (KGID) in München und ist heute einer der führenden Industriedesigner der Neuzeit.



VAL
AiT/Innovationspreis Architektur + Technik 2015
iF Design Gold Award 2016
The Architect's Newspaper Best of Product
Awards 2016
Best of Year Awards 2017
Red Dot Award: Product Design 2018

Toan Nguyen



Toan Nguyen wurde 1969 in Paris geboren und graduierte als Industriedesigner an den ENSI-Les Ateliers in Paris. Erfahrung sammelte Nguyen bei seiner Arbeit für verschiedene Designbüros in Paris, Barcelona und Madrid, bevor er mit Antonio Citterio als Design Director und Design Partner zusammenarbeitete. 2008 gründete Toan Nguyen sein eigenes Designstudio in Mailand. Das Toan Nguyen Studio arbeitet multidisziplinär und hat sich auf die Designentwicklung in verschiedenen Produktbereichen spezialisiert.



INO

Design Plus powered by ISH 2015
Designpreis Rheinland-Pfalz
Best of Year Awards 2015
AZ Awards 2016 - Award of Merit

ANTERO

Red Dot Product Design Award 2012
German Design Award 2014

Ludovica+Roberto Palomba



Ludovica Serafini und Roberto Palomba studierten Architektur an der Universität in Rom. 1994 gründeten sie gemeinsam ihre Firma mit Sitz in Mailand. Mit ihren unkonventionellen Entwürfen im Interior Design in Bad, Küche und Wohnräumen haben sie sich einen Namen gemacht. In ihren Konzepten verbindet sich ihr Gespür für Architektur, Lifestyle und industrielle Objekte zu aussergewöhnlichem Design.



PALOMBA COLLECTION

Design Plus • Manufacturer Design Awards 2005
Red Dot Product Design Award 2005 / 2007
ADI Design Index 2006 • iF Product Design
Award 2007 / 2013 • Green Good Design Award
2012 • Best of Year Awards- Honoree
Best of Year Winner 2017
Interior Innovation Award 2013
Good Design Award 2013

KARTELL BY LAUFEN

Wallpaper* 2014 • Casa Vogue, Brazil 2014 •
Elle Deco International Design Award 2014 •
ADEX Awards 2014 Platinum Award
Best of Year Awards Winner 2017

Phoenix Design



Mit ihrer Unternehmensgründung im Jahre 1987 legten Tom Schönherr und Andreas Haug nicht nur den Grundstein für das eigene, international erfolgreiche Designstudio in Stuttgart mit Büros in München und Shanghai, sondern auch für unzählige Produkte, die sich zu Bestsellern entwickelt haben. Phoenix Design gilt seither als führendes unabhängiges Designstudio für Produkt- und Interface Design weltweit, dessen Entwürfe durch Langlebigkeit und messbaren Erfolg überzeugen.



LIVING CITY

iF Product Design Award 2008
Designpreis Deutschland 2009 - Nomination

UNSERE LAUFEN DESIGNER

Patricia Urquiola



Patricia Urquiola wurde in Oviedo, Spanien, geboren, lebt und arbeitet heute in Mailand. Sie studierte an der Polytechnischen Universität Madrid und dem Polytechnikum Mailand Architektur, wo sie 1989 unter Achille Castiglioni ihren Abschluss erlangte. 2001 eröffnete Patricia Urquiola ihr eigenes Studio, mit dem sie in den Bereichen Produktdesign, Architektur und Innenarchitektur tätig ist.



SONAR
iF Design Award 2018
Best of Year Winner 2018

Marcel Wanders



Marcel Wanders ist ein führendes Produkt- und Innendesign-Studio in der kreativen Hauptstadt Amsterdam mit ikonischen Produkt- und Innendesign-Erfahrungen auf der ganzen Welt für private Kunden und Premium-Marken. Unter der kreativen Führung und Leitung von Marcel Wanders und der Unterstützung von Gabriele Chiave nimmt sein Team Kreativität wahr, atmet und lebt über eine Vielzahl von Projekten.



THE NEW CLASSIC
Red Dot Award: Product Design 2019
iF Design Award 2019

Peter Wirz



«Design of the human touch»: So lautet das Credo der 1997 gegründeten Designschmiede Vetica mit Sitz in Luzern, Taipeh, Hamburg und Hongkong. Das international besetzte Team um den 1960 in Brienz geborenen Schweizer Designer Peter Wirz begleitet Entwicklungsprozesse von Industrieprodukten in Form und Funktion und versteht sich als Ideen-Generator – nicht nur in Sachen Design, das als interdisziplinärer Prozess in einem grösseren Zusammenhang gesehen wird.



LAUFEN PRO
Manufacturer Design Awards 2004
Universal Design Award 2011
Universal Design Consumers Favorite 2011
Red Dot Product Design Award 2014

CLEANET RIVA
Red Dot Award: Product Design 2016
Design Plus powered by ISH 2017
iF Product Design Award 2017
Home & Trend Award 2017

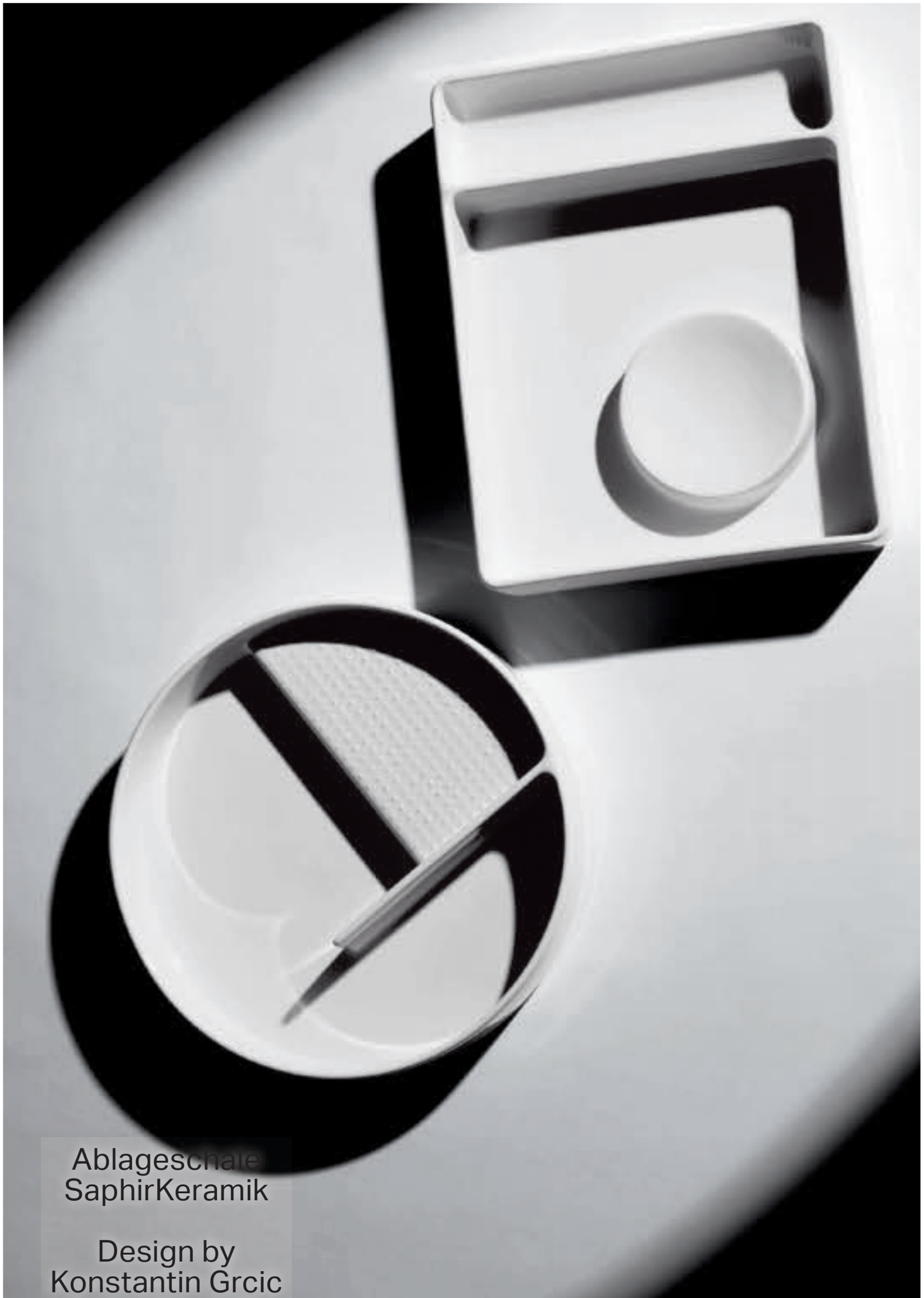

Ablageschale
SaphirKeramik

Design by
Konstantin Grcic
Collection VAL

LAUFEN - DIE REFERENZEN IN RENOMMIERTER ARCHITEKTUR WELTWEIT



The Public Hotel Bespoke Waschbecken - Herzog & de Meuron Mineralguss
New York / USA Architekt: Herzog de Meuron



Mondrian Doha Bespoke Badewanne - Marcel Wanders Mineralguss
Doha/Katar Innenarchitekt: Marcel Wanders

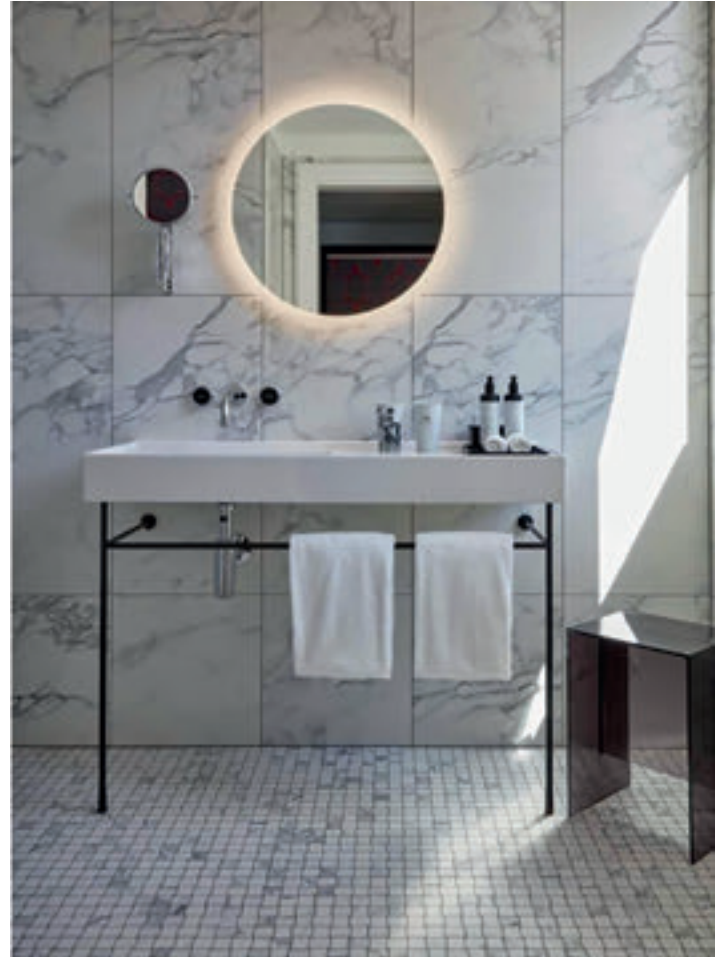

The Tortue Hotel Kartell by Laufen - Ludovica & Roberto Palomba SaphirKeramik
Hamburg / Deutschland Innenarchitekt: Kate Hulme



Richter Hotel Moskau - Sonar, Val, Palomba SaphirKeramik, Mineralguss
 Moskau / Russland Architekt: Arthur Makarov Designer: Serdar Yanikov



BBC Television Center 689 Val Waschbecken - Konstantin Grcic SaphirKeramik
 London / UK Innenarchitekt: Suzy Hoodless / Architect: AHMM



25 Hours Hotel The Circle Kartell by Laufen - Ludovica & Roberto Palomba SaphirKeramik
Köln/Deutschland Innenarchitekt: Studio Aisslinger

THE NEW CLASSIC

Design by Marcel Wanders



THE NEW CLASSIC Waschtisch 80; Waschtischunterbau; Hochschrank; keramischer Spiegel mit LED Ambientlicht; keramischer Zahnbürstenhalter; 2-Griff Unterputz-Waschtischmischer von Similor



THE NEW CLASSIC Wand-WC „rimless“; Wandbidet; keramische WC Bürstengarnitur; Bidetmischer von Similor

THE NEW CLASSIC WASCHTISCHE MIT MÖBELN/ WC / BIDET / BADEWANNE / ACCESSOIRES

Eine Kollektion von formvollendeter Innovation im Badezimmer. The New Classic strahlt die Sachlichkeit der harmonischen Form aus – und kombiniert sie mit Zeitgenössischem. Es entsteht eine klare Formensprache von moderner Eleganz, die das Badezimmer als Ort der Reinheit feiert.

Der preisgekrönte technologische Quantensprung des Werkstoffs SaphirKeramik macht jedes Stück zu einem Zeugen von Fortschritt.



 SaphirKeramik



THE NEW CLASSIC Waschtisch-Schale 55; Schubladenelement; Wand-WC ‚rimless‘; keramischer Spiegel mit LED Ambientlicht; keramischer Zahnbürstenhalter; Keramische WC-Bürstengarnitur

THE NEW CLASSIC



THE NEW CLASSIC Freistehende Badewanne; Unterputz-Bademischer, Wanneneinlauf von Similor



THE NEW CLASSIC Wand-WC; Wandbidet; keramische WC-Bürstengarnitur; Bidetmischer von Similor



THE NEW CLASSIC Waschtisch 120; Waschtischunterbau; Hochschrank; Wand-WC „rimless“; keramischer Spiegel mit LED Ambientlicht; keramische WC-Bürstengarnitur



THE NEW CLASSIC Handwaschbecken 50; keramischer Spiegel mit LED Ambientlicht; keramischer Zahnbürstenhalter und Seifenschale; Waschtischmischer von Similor



THE NEW CLASSIC Waschtisch 80 mit Waschtischgestell; keramischer Spiegel mit LED Ambientlicht; keramischer Zahnbürstenhalter und Seifenschale; 3-Loch Waschtischmischer von Similor

THE NEW CLASSIC



THE NEW CLASSIC Waschtischunterbau mit Schubladendetail



THE NEW CLASSIC Waschtisch 120 mit Waschtischunterbau und Stellfuss-Set; keramischer Spiegel mit LED Ambientlicht; Waschtischmischer von Similor



THE NEW CLASSIC Stand-WC „rimless“ mit Spülkasten; keramische WC-Bürstengarnitur



THE NEW CLASSIC Freistehende Badewanne



THE NEW CLASSIC Waschtisch-Schale 55; Schubladenelement mit Stellfuss-Set; keramischer Spiegel mit LED Ambientelicht; Wand-WC ‚rimless‘; keramische WC-Bürstengarnitur; Standsäulen-Waschtischmischer von Similor

THE NEW CLASSIC



THE NEW CLASSIC Waschtisch 80 mit Waschtischunterbau; keramischer Zahnbürstenhalter und Spiegel mit LED Ambientlicht; Unterputz-Waschtischmischer von Similor



THE NEW CLASSIC Waschtisch-Schale 55; Standsäulen-Waschtischmischer von Similor



THE NEW CLASSIC Unterputz-Bademischer, Wanneneinlauf von Similor



THE NEW CLASSIC 3-Loch Waschtischmischer von Similor

THE NEW CLASSIC



Handwaschbecken /
Aufsatz-Handwaschbecken

500 x 450 x 135 mm

H815852 / H816852



Möbelwaschtisch

600 x 480 x 75 mm

H813853



Möbelwaschtisch

800 x 480 x 75 mm

H813855



Möbelwaschtisch

1200 x 480 x 75 mm

H813858



UNIVERSAL

Stand-Spülkasten, zweiteilig, Wasser-
anschluss seitlich (links oder rechts)
/ hinten (links oben) / links oder am
Boden / rechts oder am Boden / links
oder rechts

400 x 140 x 980 mm

H829660



Stand-WC für aufgesetzten Spülkasten,
Tiefspüler, spülrandlos, Abgang
waagrecht oder senkrecht

700 x 370 x 430 mm

H824858



Spülkasten, Wasseranschluss hinten
(mittig) / seitlich (links oder rechts)

365 x 150 x 395 mm

H828851 / H828852



Sitz mit Deckel, abnehmbar,
mit Absenkautomatik

H891851



Waschtischunterbau,
2 Schubladen, passend zu
Möbelwaschtisch 813853

775 x 315 x 675 mm

H406032



Waschtischunterbau,
2 Schubladen, passend zu
Möbelwaschtisch 813855

1175 x 315 x 345 mm

H406042



Waschtischunterbau,
2 Schubladen, passend zu
Möbelwaschtisch 813858

1175 x 315 x 675 mm

H406052



Schubladenelement 600, 1 Schublade,
mit Ausschnitt Mitte, passend zu
Aufsatz-Handwaschbecken 816852

575 x 455 x 345 mm

H406003



Schubladenelement 1200,
1 Schublade, Ausschnitt links /
rechts, passend zu Aufsatz-
Handwaschbecken 816852

1175 x 455 x 600 mm

H406085 / H406086



Schubladenelement 1200,
2 Schubladen, passend zu
Aufsatz-Handwaschbecken 816852

1175 x 455 x 345 mm

H406024



Schubladenelement 1200,
2 Schubladen, Ausschnitt links /
rechts, passend zu Aufsatz-
Handwaschbecken 816852

1175 x 455 x 600 mm

H406087 / H406088



Schubladenelement 600,
1 Schublade, mit Ausschnitt Mitte,
passend zu Waschtisch-Schalen
812852, 812853

575 x 455 x 345 mm

H406001

Details im technischen Teil

THE NEW CLASSIC



Waschtisch-Schale, oval, ohne / mit Überlauf

550 x 380 x 145 mm

H812852 / H812853



Wand-WC, Tiefspüler, spülrandlos

530 x 370 x 430 mm

H820851



Wandbidet

530 x 370 x 430 mm

H830851



Stand-WC, Tiefspüler, spülrandlos, Abgang waagrecht oder senkrecht

560 x 370 x 430 mm

H823851

Farben **Keramik**



.000
Weiss



.400
Weiss mit LCC (Laufen Clean Coat)



.757
Weiss matt



Waschtischunterbau, 1 Schublade, passend zu Möbelwaschtisch 813853
575 x 315 x 345 mm

H406031



Waschtischunterbau, 1 Schublade, passend zu Möbelwaschtisch 813855
575 x 315 x 675 mm

H406041



Waschtischunterbau, 1 Schublade, passend zu Möbelwaschtisch 813858
775 x 315 x 345 mm

H406051



Schubladenelement 600, 2 Schubladen, passend zu Aufsatz-Handwaschbecken 816852
575 x 455 x 600 mm

H406004



Schubladenelement 800, 1 Schublade, mit Ausschnitt Mitte, passend zu Aufsatz-Handwaschbecken 816852
775 x 455 x 345 mm

H406013



Schubladenelement 800, 2 Schubladen, passend zu Aufsatz-Handwaschbecken 816852
775 x 455 x 600 mm

H406014



Schubladenelement 1200, 1 Schublade, mit Ausschnitt Mitte, passend zu Aufsatz-Handwaschbecken 816852
1175 x 455 x 345 mm

H406023



Schubladenelement 600, 2 Schubladen, passend zu Waschtisch-Schalen 812852, 812853
575 x 455 x 600 mm

H406002



Schubladenelement 800, 1 Schublade, mit Ausschnitt Mitte, passend zu Waschtisch-Schalen 812852, 812853
775 x 455 x 345 mm

H406011



Schubladenelement 800, 2 Schubladen, passend zu Waschtisch-Schalen 812852, 812853
775 x 455 x 600 mm

H406012



Schubladenelement 1200, 1 Schublade, mit Ausschnitt Mitte, passend zu Waschtisch-Schalen 812852, 812853
1175 x 455 x 345 mm

H406021

Details im technischen Teil

THE NEW CLASSIC



Schubladenelement 1200,
1 Schublade, Ausschnitt links / rechts,
passend zu Waschtisch-Schalen
812852, 812853
1175 x 455 x 600 mm

H406081 / H406082



Schubladenelement 1200,
2 Schubladen, passend zu
Waschtisch-Schalen 812852,
812853
1175 x 455 x 345 mm

H406022



Schubladenelement 1200,
2 Schubladen, Ausschnitt links /
rechts, passend zu Waschtisch-
Schalen 812852, 812853
1175 x 455 x 600 mm

H406083 / H406084



Hochschrank, 1 Tür, Scharnier links /
rechts, mit 1 Holzfachboden und
4 Glasfachböden

330 x 330 x 1600 mm

H406061 / H406062

Farben Waschtischuntergestelle

.629
Nussbaum



Stellfuss-Set (2 Stück)

60 x 60 x 165 mm

H406074

Farben Badewannen

.000
Weiss



Freistehende Badewanne,
aus Mineralgusswerkstoff Sentec

1900 x 900 x 580 mm

H220852

Farben Keramische Accessoires

.000
Weiss

.757
Weiss matt



Keramische Seifenschale

140 x 115 x 35 mm

H873856

THE NEW CLASSIC

Farben Möbel

-  **.631**
Weiss glänzend
-  **.627**
Verkehrsgrau
-  **.628**
Eiche geschwärzt funiert

Farben Griffe / Stellfüsse

-  **.631**
Weiss glänzend
-  **.170**
Weiss matt



Waschtischuntergestell, passend zu
Möbelwaschtisch 813853

580 x 320 x 830 mm

H406071



Waschtischuntergestell, passend zu
Möbelwaschtisch 813855

780 x 320 x 830 mm

H406072



Waschtischuntergestell, passend zu
Möbelwaschtisch 813858

1180 x 320 x 830 mm

H406073



Keramischer Spiegel mit
LED Ambientlicht

500 x 80 x 700 mm

H406070



Keramische Ablage

420 x 160 mm

H877851



Keramische WC-Bürstengarnitur,
inkl. Klosettbürste

H873852



Keramischer Zahnbürstenhalter
inkl. Befestigungsmaterial

H873854

Waschtischplatten
finden Sie u.a. in den Kapiteln
SPACE / CASE / BOUTIQUE.
Weitere Möbel finden Sie u.a. in
den Kapiteln BOUTIQUE. Spiegel
oder Spiegelschränke finden Sie in
dem Kapitel FRAME 25 / LEELO.
Das passende Dusch-WC finden
Sie im Kapitel CLEANET.

SONAR Design by Patricia Urquiola

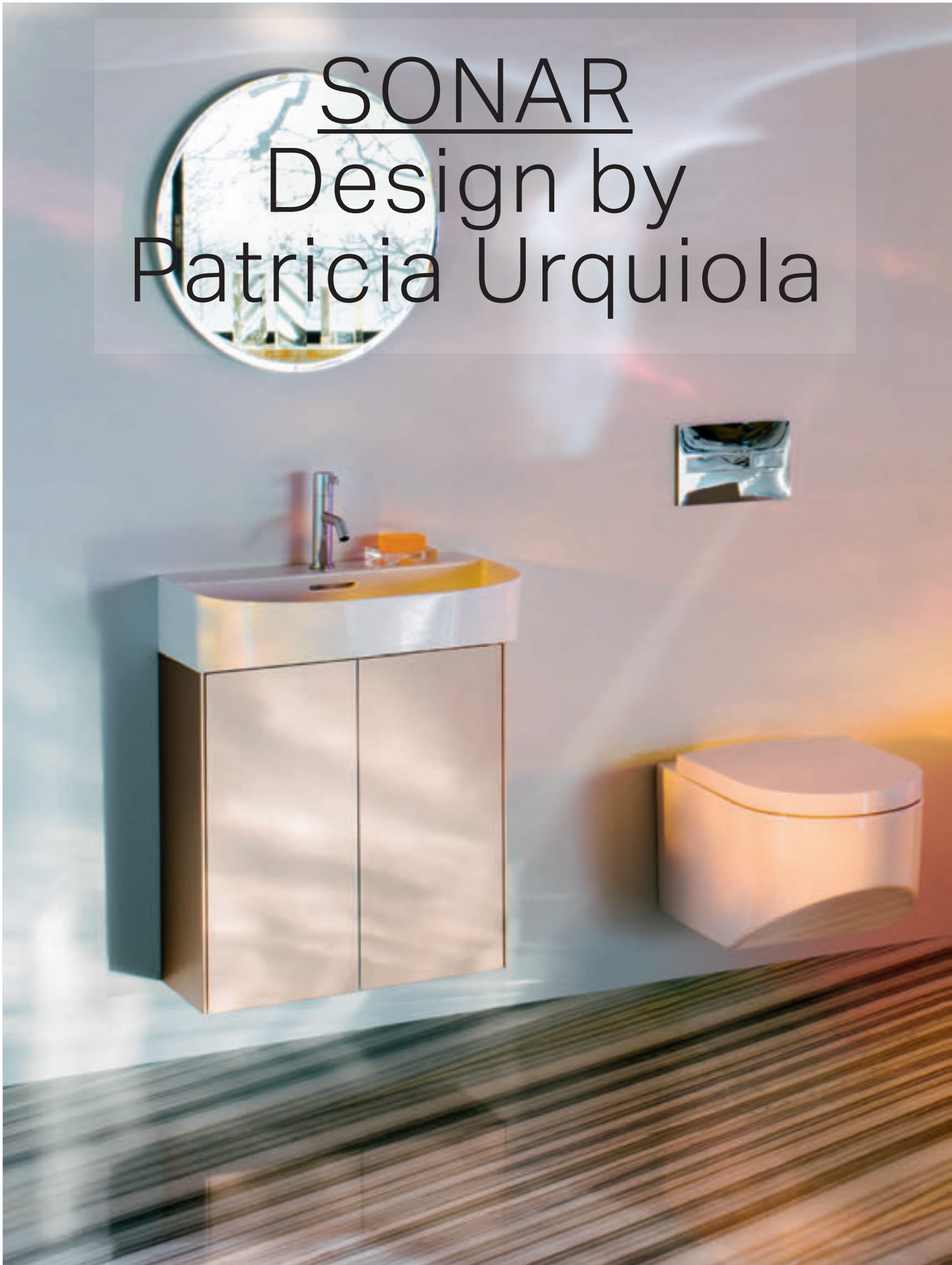

SONAR Waschtisch 60 mit Waschtischunterbau; Wand-WC; freistehende Badewanne mit Armaturenbank und Oberflächenstruktur; Rückenlehne; Ablage für Sonar Badewannen KARTELL BY LAUFEN Armaturen FRAME 25 Spiegel rund



SONAR SAPHIRKERAMIK

Patricia Urquiola reizt die Feinheit der SaphirKeramik von LAUFEN aus. Die wohl grösste Materialevolution seit Erfindung des Keramikwerkstoffes nutzt die Designerin für spektakuläre Eleganz in der Serie SONAR. Akzentuierte Geometrie und sinnliche Texturen zeichnen dabei eine Dimension, die selbst das Wasser zu neuem Schwung stimuliert.





SONAR Waschtisch-Schale 34; Schubladenelement; Wand-WC und -Bidet; Hochschrank KARTELL BY LAUFEN Armaturen FRAME 25 Spiegel rund

SONAR

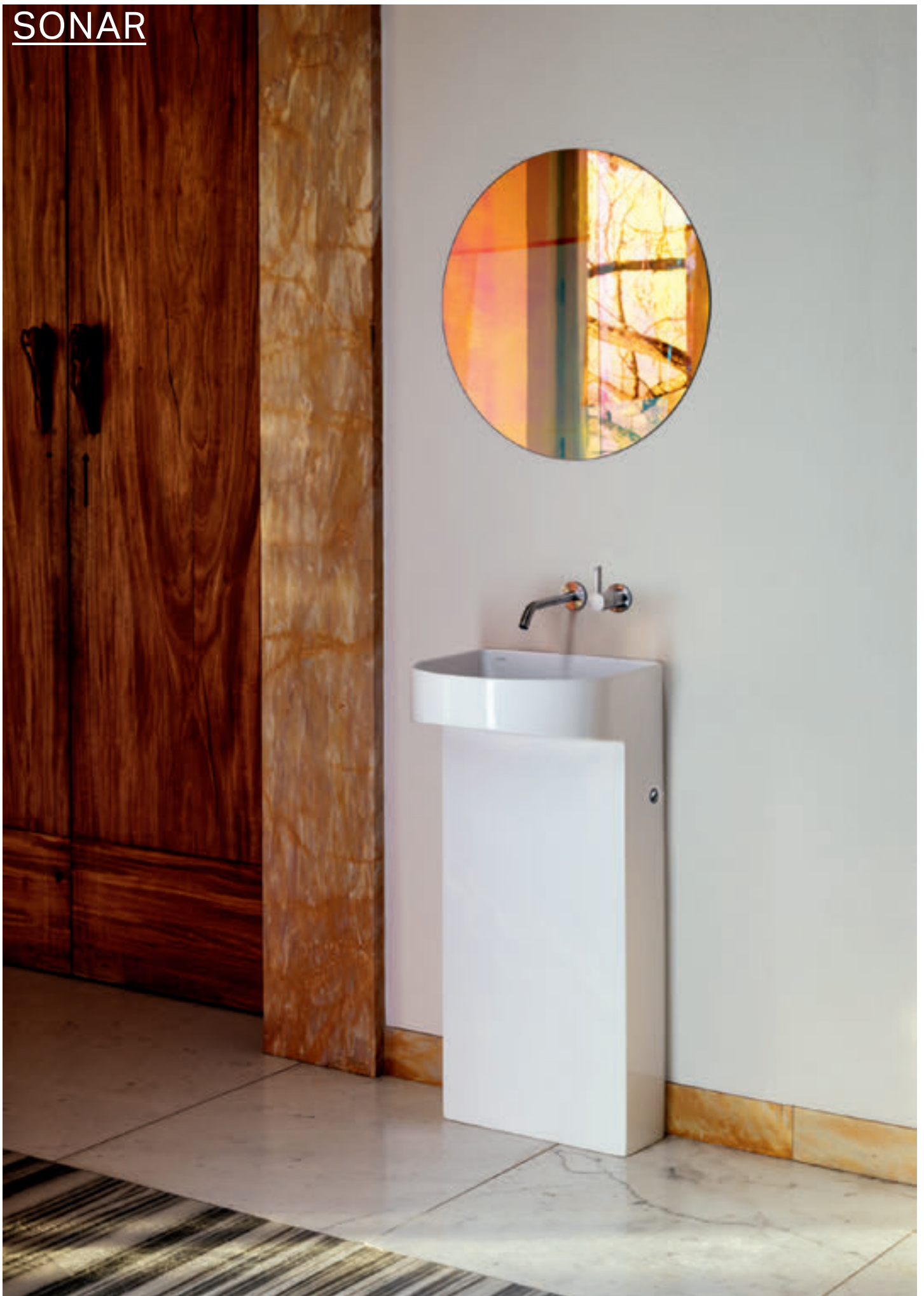

SONAR Waschtisch mit integrierter Säule KARTELL BY LAUFEN Armatur FRAME 25 Spiegel rund



SONAR Waschtisch 60; Waschtischunterbau KARTELL BY LAUFEN Waschtischmischer in PVD Roségold



SONAR Handwaschbecken KARTELL BY LAUFEN Armatur



SONAR Badewanne aus Mineralgusswerkstoff; Rückenlehne

SONAR



SONAR Doppelwaschtisch-Schale mit Oberflächenstruktur 100; Schubladenelement; Hochschrank; Stand-WC 'rimless' mit Stand-Spülkasten, zweiteilig
KARTELL BY LAUFEN Wandmischer FRAME 25 Spiegel rund



SONAR Doppelwaschtisch-Schale mit Textur
KARTELL BY LAUFEN Armatur



SONAR Waschtisch-Schalen mit und ohne Textur



SONAR Badewanne, aus Mineralgusswerkstoff Sentec, mit Wandanbindung KARTELL BY LAUFEN 5-Loch Wannenfüllkombination



Handwaschbecken / Aufsatz-Handwaschbecken, inkl. Keramikabdeckung für Ablaufventil

410 x 420 x 140 mm

H815341 / H816341

Waschtisch / Aufsatz-Waschtisch

600 x 420 x 140 mm

H810342 / H816342

Waschtisch / Aufsatz-Waschtisch

1000 x 420 x 140 mm

H810347 / H816347

Waschtisch-Schale ohne / mit Oberflächenstruktur, inkl. Keramikabdeckung für Ablaufventil

340 x 340 x 130 mm

H812340 / H812341



Stand-WC, Tiefspüler, spülrandlos, Abgang waagrecht/senkrecht

530 x 370 x 430 mm

H823341



UNIVERSAL

Stand-Spülkasten, zweiteilig, Wasseranschluss seitlich (links oder rechts) / hinten (links oben) / links oder am Boden / rechts oder am Boden / links oder rechts

400 x 140 x 980 mm

H829660



Sitz mit Deckel, abnehmbar, mit Absenkautomatik

H893341

Farben **Keramik**

.000
Weiss

.400*
Weiss mit LCC (Laufen Clean Coat)

.757
Weiss matt

*nicht verfügbar für H829660

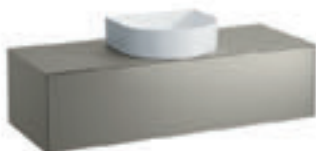

Schubladenelement, 1 Schublade, passend zu Waschtisch-Schalen 812340, 812341, 812342, 812343, Ausschnitt Mitte

1175 x 455 x 340 mm

H405421



Schubladenelement, 1 Schublade, passend zu Waschtisch-Schalen 812340, 812341, 812342, 812343, Ausschnitt links / rechts

1175 x 455 x 340 mm

H405422 / H405423



Schubladenelement, 1 Schublade, passend zu Waschtisch-Schalen 812340, 812341, 812342, 812343, Ausschnitt links und rechts

1175 x 455 x 340 mm

H405424



Schubladenelement, 1 Schublade, passend zu Waschtisch-Schalen 812340, 812341, 812342, 812343, Ausschnitt Mitte inkl. gebohrtes Hahnloch

575 x 455 x 340 mm

H405405



Schubladenelement, 1 Schublade, passend zu Aufsatz-Handwaschbecken 816341, Ausschnitt Mitte

575 x 455 x 340 mm

H405431



Schubladenelement, 1 Schublade, passend zu Aufsatz-Waschtischen 816341, 816342, Ausschnitt Mitte

775 x 455 x 340 mm

H405441



Schubladenelement, 1 Schublade, passend zu Aufsatz-Waschtischen 816341, 816342, Ausschnitt Mitte

1175 x 455 x 340 mm

H405451



Schubladenelement, 1 Schublade, passend zu Aufsatz-Waschtischen 816341, 816342, Ausschnitt links / rechts

1175 x 455 x 340 mm

H405452 / H405453

Details im technischen Teil



Waschtisch-Schale ohne / mit Oberflächenstruktur, inkl. Keramikabdeckung für Ablaufventil

410 x 365 x 130 mm

H812342 / H812343



Doppelwaschtisch-Schale ohne / mit Oberflächenstruktur, inkl. Keramikabdeckung für Ablaufventil

1000 x 370 x 130 mm

H812348 / H812349



Waschtisch mit integrierter Säule, ohne Hahnlochbank, mit Wandanbindung, inkl. Keramikabdeckung für Ablaufventil

410 x 380 x 900 mm

H811341



Wand-WC, Tiefspüler, spülrandlos

530 x 370 x 340 (430) mm

H820341



Wandbidet

530 x 370 x 340 (430) mm

H830341



Winkelträger für die Wandmontage der Sonar-Waschtischschalen

H894340



Schubladenelement, 1 Schublade, passend zu Waschtisch-Schalen 812340, 812341, 812342, 812343, Ausschnitt Mitte

575 x 455 x 340 mm

H405401



Schubladenelement, 1 Schublade, passend zu Waschtisch-Schalen 812340, 812341, 812342, 812343, Ausschnitt Mitte

775 x 455 x 340 mm

H405411



Schubladenelement, 1 Schublade, passend zu Waschtisch-Schalen 812340, 812341, 812342, 812343, Ausschnitt Mitte inkl. gebohrtes Hahnloch

775 x 455 x 340 mm

H405415



Schubladenelement, 1 Schublade, passend zu Waschtisch-Schalen 812340, 812341, 812342, 812343, Ausschnitt Mitte inkl. gebohrtes Hahnloch

1175 x 455 x 340 mm

H405425



Schubladenelement, 1 Schublade, passend zu Waschtisch-Schalen 812340, 812341, 812342, 812343, Ausschnitt links / rechts, inkl. gebohrtes Hahnloch

1175 x 455 x 340 mm

H405426 / H405427



Schubladenelement, 1 Schublade, passend zu Waschtisch-Schalen 812340, 812341, 812342, 812343, Ausschnitt links und rechts inkl. gebohrte Hahnlöcher

1175 x 455 x 340 mm

H405428



Schubladenelement, 1 Schublade, passend zu Aufsatz-Handwaschbecken 816341, Ausschnitt links und rechts

1175 x 455 x 340 mm

H405454



Schubladenelement, 1 Schublade, passend zu Aufsatz-Waschtisch 816347, Ausschnitt Mitte

1175 x 455 x 340 mm

H405461



Schubladenelement, 1 Schublade, passend zu Doppelwaschtisch-Schalen 812348, 812349, Ausschnitt Mitte

1175 x 455 x 340 mm

H405471



Waschtischunterbau, 1 Tür, Scharnier links / rechts, passend zu Handwaschbecken 815341

385 x 240 x 600 mm

H405481 / H405482

SONAR



Waschtischunterbau, 2 Türen,
passend zu Waschtisch 810342

580 x 240 x 600 mm

H405483



Waschtischunterbau, 2 Türen,
passend zu Waschtisch 810347

975 x 240 x 600 mm



H405484



Hochschrank, 1 Tür, Scharnier
links / rechts, mit 1 Holzfachboden
und 4 Glasfachböden
320 x 320 x 1595 mm



H405491 / H405492

Farben Möbel

-  **.040***
Gold (lackiert)
-  **.041***
Kupfer (lackiert)
-  **.042***
Titan (lackiert)
-  **.140***
Gold/Nero Marquina
-  **.141***
Kupfer/Nero Marquina
-  **.142***
Titan/Nero Marquina

*Nicht alle Modelle sind in allen Farben erhältlich. Mehr Details auf den technischen Seiten oder auf unserer Webseite.

Farben Handtuchhalter CASE

-  **.104**
Aluminium glanzeloxiert
-  **.105**
Aluminium, eloxiert
-  **.106**
Aluminium, dunkelbraun eloxiert



CASE
Handtuchhalter für Möbel,
270 / 320 mm

270 / 320 x 60 x 15 mm

H490950 / H490951



Freistehende Badewanne mit Armaturen-
bank und Oberflächenstruktur,
aus Verbundwerkstoff Marbond
1600 x 815 x 460 (535) mm

H221342



Badewanne, aus Mineralgusswerkstoff
Sentec, mit Wandanbindung, Armaturen-
bank und integriertem Überlauf
1600 x 815 x 460 (535) mm

H220347



Rückenlehne, hellgrau

400 x 90 x 625 mm

H292340



Ablage rund, für Badewannenrand

265 x 265 x 80 mm

H293340

Farben Badewannen

-  **.000**
Weiss

Spiegel oder
Spiegelschränke finden Sie
im Kapitel FRAME 25 / LEELO.
Weitere Möbel finden Sie im
Kapitel BOUTIQUE.
Das passende Dusch-WC
finden Sie im Kapitel
CLEANET.



SONAR Handwaschbecken 40; Waschtischunterbau, 1 Tür KARTELL BY LAUFEN Waschtischmischer

IL BAGNO **ALESSI** One Design by Stefano Giovannoni



ILBAGNOALESSI ONE Waschtisch-Schale 90; Wand-WC; Wandbidet; Badewanne; Waschtischunterbau 120; Spiegel; Papierrollenhalter, Aufhänger



ILBAGNOALESSI ONE

Der italienische Architekt und Designer Stefano Giovannoni bricht aus. Aus dem Formenkanon der Raumgeometrie, die immer nur gleiche Schablonen hervorbringt. Er lässt abgenutzte Stereotypen hinter sich und verbindet das Aussergewöhnliche mit dem Populären. Wohlbekannte Strukturen-Gerüste rufen plötzlich unregelmässige, feinsinnige Assoziationen hervor, die die Grundsätze der Wahrnehmung auflösen und neue Raum-Welten erschliessen. Die neu gedachten Konturen des italienischen Architekten und Designers finden sich jedoch nicht nur im ersten kompletten Badezimmer-Szenario für ILBAGNOALESSI ONE wider. Sie werden auch durch die Ausstellung in den permanenten Kollektionen des Centre Georges Pompidou in Paris sowie des Museum of Modern Art in New York geadelt.



DESIGN **PLUS**





ILBAGNOALESSI ONE Waschtisch 160; Wand-WC; Wandbidet; Waschtischunterbau; Spiegel; Papierrollenhalter; Aufhänger; Ablage
KARTELL BY LAUFEN Armaturen

ILBAGNOALESSI ONE



ILBAGNOALESSI ONE Waschtisch 90; Waschtischunterbau



ILBAGNOALESSI ONE Freistehender Waschtisch; Stand-WC; Standbidet



ILBAGNOALESSI ONE Badewanne



ILBAGNOALESSI ONE Waschtisch Wandanbindung; Urinal mit Deckel; Spiegel



ILBAGNOALESSI ONE Wand-WC „rimless“

ILBAGNOALESSI ONE



ILBAGNOALESSI ONE Ablage; Aufhänger



ILBAGNOALESSI ONE Hochschrank mit Spiegel



ILBAGNOALESSI ONE Waschtisch-Schalen



ILBAGNOALESSI ONE Waschtischunterbau mit Schublade; Ordnungssystem



ILBAGNOALESSI ONE Waschtisch-Schalen 75; Waschtischunterbau; Deckplatte für Waschtischunterbau

ILBAGNOALESSI ONE



Möbelwaschtisch, Ablage rechts,
mit verdecktem Überlauf, inkl. Keramik-
abdeckung für Ablaufventil
900 x 500 x 165 mm

H814975



Möbelwaschtisch, Ablage links,
mit verdecktem Überlauf, inkl. Keramik-
abdeckung für Ablaufventil
900 x 500 x 165 mm

H814976



Möbelwaschtisch, Ablage rechts,
mit verdecktem Überlauf, inkl. Keramik-
abdeckung für Ablaufventil
1200 x 500 x 165 mm

H814973



Möbelwaschtisch, Ablage links,
mit verdecktem Überlauf, inkl. Keramik-
abdeckung für Ablaufventil
1200 x 500 x 165 mm

H814974



Waschtisch-Schale mit Armaturen-
bank, mit verdecktem Überlauf, inkl.
Keramikabdeckung für Ablaufventil
520 x 520 x 175 mm

H818971



Waschtisch-Schale mit Armaturenbank,
flach, mit verdecktem Überlauf, inkl.
Keramikabdeckung für Ablaufventil
750 x 520 x 90 mm

H818972



Waschtisch-Schale, Abstellfläche
rechts oder links drehbar, inkl.
Keramikabdeckung für Ablaufventil
800 x 420 x 145 mm

H818973



Wand-WC 'rimless', Tiefspüler,
ohne Spülrand

585 x 390 x 355 mm

H820971



Standbidet, mit verdecktem Überlauf,
inkl. Keramikabdeckung für
Ablaufventil

390 x 585 x 415 mm

H832971



Absaug-Urinal, Wasserzulauf innen,
Ausführung für Deckel

325 x 290 x 585 mm

H840971



Absaug-Urinal, Wasserzulauf innen,
Ausführung ohne Deckel

290 x 325 x 585 mm

H840975



Urinaldeckel

H894971



Waschtischunterbau, 800 mm,
Ausschnitt in der Mitte, 2 Schubladen,
passend zu Waschtisch
818971 / 818972
800 x 500 x 330 mm

H424023 / H424033



Waschtischunterbau, 1200 mm,
Ausschnitt links / rechts,
4 Schubladen, passend zu
Waschtisch 818971
1200 x 500 x 330 mm

H424121 / H424122



Waschtischunterbau, 1200 mm,
Ausschnitt links / rechts,
4 Schubladen, passend zu
Waschtisch 818972
1200 x 500 x 330 mm

H424131 / H424132



Waschtischunterbau, 1200 mm,
Ausschnitt links / rechts,
3 Schubladen, passend zu
Waschtisch 818973
1200 x 500 x 330 mm

H424161 / H424162

Details im technischen Teil

ILBAGNOALESSI ONE



Möbelwaschtisch, Ablage rechts, mit verdecktem Überlauf, inkl. Keramikabdeckung für Ablaufventil
1600 x 500 x 165 mm

H814971



Waschtisch mit integrierter Säule, mit Wandanbindung, mit verdecktem Überlauf, inkl. Keramikabdeckung für Ablaufventil
520 x 530 x 850 mm

H811971



Freistehender Waschtisch, mit verdecktem Überlauf, inkl. Keramikabdeckung für Ablaufventil
530 x 530 x 900 mm

H811972



Hohe Waschtisch-Schale, ohne Überlauf, inkl. Keramikabdeckung für Ablaufventil

450 x 450 x 400 mm

H811973



Stand-WC für Spülkasten, Tiefspüler, mit Spülrand, Abgang waagrecht/senkrecht

720 x 390 x 460 mm

H822976



Spülkasten, Wasseranschluss hinten (links oben)

370 x 160 x 485 mm

H826971



WC-Sitz mit Deckel, abnehmbar, mit Absenkautomatik

H892971



Wandbidet, mit verdecktem Überlauf, inkl. Keramikabdeckung für Ablaufventil

585 x 390 x 355 mm

H830971

Farben **Keramik**

.400
Weiss mit LCC (Laufen Clean Coat)

Farben **Möbel**

.630
Noce canaletto

.631
Weiss glänzend



Waschtischunterbau, 2 Schubladen, passend zu Waschtisch 814976 / 814975

730 x 320 x 475 mm

H424450 / H424470



Waschtischunterbau, 2 Schubladen, passend zu Waschtisch 814974 / 814973

990 x 320 x 485 mm

H424500 / H424520



Waschtischunterbau, 2 Schubladen, passend zu Waschtisch 814971

1350 x 320 x 490 mm

H424360



Waschtischunterbau, 1600 mm, Ausschnitt links und rechts, 4 Schubladen, passend zu Waschtisch 818971 / 813971
1600 x 500 x 330 mm

H424224 / H424244



Waschtischunterbau, 1600 mm, Ausschnitt links / rechts, 4 Schubladen, passend zu Waschtisch 818973
1600 x 500 x 330 mm

H424261 / H424262



Abdeckplatte 2400 mm, mit Ausschnitten links / rechts / rechts und links, für zwei Unterbauten mit breiten Schubladen links, für 818971/2/3 und 813971
2400 x 500 x 12 mm

H424602 / H424603 / H424604



Abdeckplatte, mit Ausschnitt links / rechts / rechts und links, für zwei Unterbauten mit breiten Schubladen rechts, für 818971/2/3 und 813971
2400 x 500 x 12 mm

H424612 / H424613 / H424614

ILBAGNOALESSI ONE



Abdeckplatte, mit 2 Ausschnitten rechts und links mittig, für einen Unterbau mit breiten Schubladen rechts und für einen Unterbau mit breiten Schubladen links, für 818971/2/3 und 813971
2400 x 500 x 12 mm

H424624



Waschtischunterbau, 1200 mm, nur in Kombination mit einer Abdeckplatte verwendbar, 4 Schubladen mit breiten Schubladen links / rechts
1200 x 500 x 330 mm

H424170 / H424180



Kleines Ordnungssystem für Schublade (nicht passend für: 424053, 424151, 424152, 424360)

370 x 202 x 45 mm

H492401



Grosses Ordnungssystem für Schublade (nicht passend für: 424053, 424151, 424152, 424360)

370 x 312 x 45 mm

H492402



Spiegel mit integrierter Beleuchtung, 400 mm, Rahmen und Antibeschlagsystem (Spiegelheizung)
400 x 60 x 1000 mm

H448411



Spiegel mit integrierter Beleuchtung, 800 / 1200 / 1600 mm, Rahmen und Antibeschlagsystem (Spiegelheizung)
800 x 60 x 400 mm

H448421 / H448431 / H448441

Farben **Keramische Accessoires**

.000
Weiss



Keramischer Handtuchhalter

130 x 70 x 95 mm

H870976



Keramischer Papierrollenhalter

185 x 150 x 110 mm

H870970



Keramische Ablage, mit Handtuchschlitz

630 x 175 x 50 mm

H870972

Details im technischen Teil



Hochschrank, 1 Tür, Türanschlag links / rechts, innen und aussen verspiegelt, 4 Glasfachböden

400 x 300 x 1700 mm

H458011 / H458021



Hochschrank, 1 Tür, Türanschlag links / recht, innen und aussen verspiegelt, 2 Glasfachböden, 2 Innenschubladen

400 x 300 x 1700 mm

H458012 / H458022



Hochschrank, 1 Tür, Türanschlag links / rechts, innen und aussen verspiegelt, 4 beleuchteten Glasfachböden

400 x 300 x 1700 mm

H458031 / H458041



Hochschrank, 1 Tür, Türanschlag links / rechts, innen und aussen verspiegelt, 2 beleuchteten Glasfachböden, 2 Innenschubladen

400 x 300 x 1700 mm

H458032 / H458042

Farben **Badewannen**

.000
Weiss



Badewanne, aus Mineralgusswerkstoff Sentec, Einbauversion, mit Mittelablauf, mit Fussgestell

1780 x 820 x 460 mm

H245971

Freistehende Badewanne, aus Mineralgusswerkstoff Sentec, mit Mittelablauf, mit Hubsystem

1830 x 870 x 460 mm

H245972

Farben **Handtuchhalter CASE**

.104
Aluminium glanzeloxiert

.105
Aluminium, eloxiert

.106
Aluminium, dunkelbraun eloxiert



CASE

Handtuchhalter für Möbel,
270 / 320 / 400 mm

270 / 320 / 400 x 60 x 15 mm

H490950 / H490951 / H490952

Das passende Dusch-WC finden Sie im Kapitel CLEANET.



PALOMBA
COLLECTION
Design by
Ludovica+Roberto
Palomba

PALOMBA COLLECTION Waschtisch-Schale 52; Freistehende Badewanne BOUTIQUE Möbel 90 FRAME 25 Spiegel 180
KARTELL BY LAUFEN Standsäulen-Waschtischmischer; Standsäulen-Bademischer



PALOMBA COLLECTION

Wasser als Quelle des Lebens verkörpert auch die Quelle der Inspiration für Ludovica und Roberto Palomba. Mit allen Sinnen spürbar wurde diese bei der Einführung der erfolgreichen PALOMBA COLLECTION von LAUFEN. Die intensive Bindung mit dem flüssigen und funkelnden Element findet in der Formensprache, die das berühmte italienische Designerduo mit dem Ausdruck «fingerprint of nature» umschreibt, ihre Definition. Die Spannung zwischen strenger Geometrie und organischer Form charakterisiert die gesamte Kollektion und sorgt dafür, dass sich alle Stücke aneinander annähern. Eine Freiheit, die abseits aller Qualitäten für puren Luxus sorgt. Softe, organische Linien inszenieren sich in der Erweiterung der PALOMBA COLLECTION als harmoniespendende Elemente, die zudem anspruchsvollste Bad-Planungen ermöglichen. Im Zentrum der Erweiterung PALOMBA COLLECTION stehen der bodenstehende Waschtisch «Menhir» und eine aussergewöhnliche Badewanne.



reddot design award
winner 2005



reddot design award
winner 2007



product
design
award

2007



product
design
award

2013



MANUFACTURER
AWARDS 2005

interior
innovation
award
2013
Winner



GOOD
DESIGN



GOOD
DESIGN



BEST
OF
YEAR HONOREE
2012

DESIGN PLUS



PALOMBA COLLECTION Freistehender Waschtisch; Freistehende Badewanne; Stand-WC; Standbidet

PALOMBA COLLECTION



PALOMBA COLLECTION Waschtisch 120; Waschtischunterbau; Wand-WC; Freistehende Badewanne



PALOMBA COLLECTION Waschtisch 120 mit Handtuchhalter



Wand-WC „rimless“; Wandbidet



PALOMBA COLLECTION Hochschrank; Halbhochschrank



PALOMBA COLLECTION Freistehende Badewanne

PALOMBA COLLECTION



PALOMBA COLLECTION Waschtisch mit integrierter Säule, mit Wandanbindung



PALOMBA COLLECTION Doppelwaschtisch 160; Wand-WC; Wandbidet; Waschtischunterbau 160



PALOMBA COLLECTION Waschtisch-Schale 50



PALOMBA COLLECTION Waschtisch-Schale 60; FRAME 25 Spiegel

PALOMBA COLLECTION



Waschtisch, asymmetrisch

800 x 500 x 40 mm

H814804



Waschtisch, asymmetrisch

1200 x 500 x 40 mm

H814806



Waschtisch, asymmetrisch

1600 x 500 x 40 mm

H814808



Doppelwaschtisch

1600 x 500 x 40 mm

H814809



Waschtisch-Schale

900 x 420 x 160 mm

H816801



Wand-WC, spülrandlos,
Tiefspüler

540 x 360 x 265 (430) mm

H820802



Stand-WC für aufgesetzten Spülkasten,
Tiefspüler, mit Spülrand, Abgang
waagrecht/senkrecht

700 x 360 x 460 (430) mm

H824801



Spülkasten, Wasseranschluss hinten
(mittig) / seitlich (links oder rechts)

345 x 165 x 435 mm

H828801 / H828802



Handtuchhalter, verchromt,
passend zu Waschtisch 814804

760 x 25 x 95 mm

H381801



Handtuchhalter, verchromt,
passend zu Waschtisch 814806

1160 x 25 x 95 mm

H381802



Handtuchhalter, verchromt,
passend zu Waschtisch 814808

1560 x 25 x 95 mm

H381803



Handtuchhalter, verchromt,
passend zu Doppelwaschtisch 814809

1560 x 25 x 95 mm

H381804



Hochschrank, 1 Tür,
Türanschlag links / rechts

360 x 310 x 1650 mm

H406751 / H406752



Halbhochschrank, 1 Tür,
Türanschlag links oder rechts

275 x 250 x 825 mm

H406701

Farben Möbel

.220
Weiss

.222
Kirsche Vermont dunkel

.223
Steingrau



Ordnungssystem für Schublade,
Glas

120 x 295 x 64 mm

H490301

Details im technischen Teil

PALOMBA COLLECTION



Freistehender Waschtisch

525 x 400 x 900 mm

H811803



Waschtisch mit integrierter Säule,
mit Wandanbindung

525 x 435 x 900 mm

H811804



Waschtisch-Schale

520 x 380 x 130 mm

H816802



Waschtisch-Schale, mit Halbnasszone
bzw. Armaturenbank

600 x 400 x 130 mm

H816803



WCSitz mit Deckel, abnehmbar,
mit Absenkautomatik

H891802



Wandbidet

540 x 360 x 265 (430) mm

H830801



Standbidet

560 x 360 x 430 mm

H832801

Farben **Keramik**



.000
Weiss



.400
Weiss mit LCC (Laufen Clean Coat)



Waschtischunterbau, 2 Schubladen,
passend zu Waschtisch 814804

785 x 495 x 590 mm

H407202



Waschtischunterbau, 4 Schubladen,
passend zu Waschtisch 814806

1185 x 495 x 590 mm

H407304



Waschtischunterbau, 4 Schubladen,
passend zu Waschtisch 814808

1585 x 495 x 590 mm

H407404



Waschtischunterbau, 4 Schubladen,
passend zu Waschtisch 814809

1585 x 495 x 590 mm

H407454

Farben **Handtuchhalter CASE**



CASE
Handtuchhalter für Möbel,
270 / 320 / 400 mm

270 / 320 / 400 x 60 x 15 mm

H490950 / H490951 / H490952



.104
Aluminium glanzeloxiert



.105
Aluminium, eloxiert

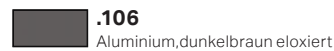

.106
Aluminium, dunkelbraun eloxiert

Farben **Badewannen**



.000
Weiss



Freistehende Badewanne aus
Mineralgusswerkstoff Sentec

1800 x 890 x 540 mm

H245802

Spiegel oder Spiegelschränke
finden Sie im Kapitel
FRAME 25 / LEELO.
Das passende Dusch-WC finden
Sie im Kapitel CLEANET.

Kartell by **LAUFEN**

Design by
Ludovica+Roberto
Palomba

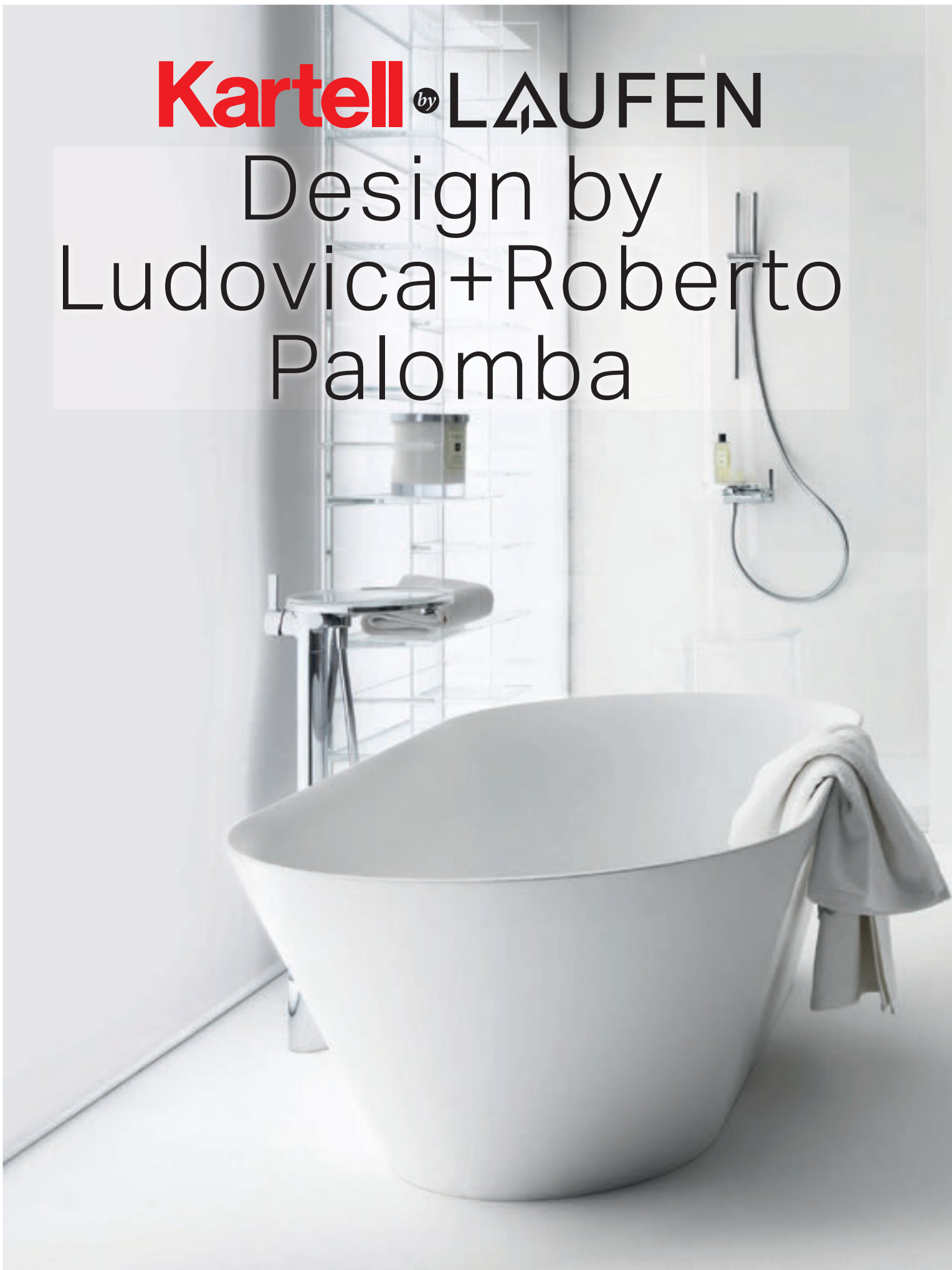

KARTELL BY LAUFEN Badewanne; Standsäulen-Bademischer; Duschenmischer; Regal Sound-rack



KARTELL BY LAUFEN Waschtisch-Möbelkombination 60; Seitenelement; Waschtischmischer; 'Rifly' Wandleuchte FRAME 25 Spiegel

KARTELL BY LAUFEN

Mit Leichtigkeit spielen Ludovica und Roberto Palomba die Stärken der Kartell by LAUFEN Ikonen weiter aus. Die Fülle an Variation durch Kombination von Farben, Formen, Flächen wird abermals materialisiert. Neue Waschtisch-Kreationen des Design-Klassikers in extrem kompakter Form und aus revolutionärer SaphirKeramik geschaffen. Für eine eigene Freiheit der Bad-Gestaltung. Für Entscheidungen mit Sinn und Gefühl. Für ein Platzangebot, das seinesgleichen sucht. Für spürbare Qualität, die an Substanz keine Wünsche übrig lässt.



 SaphirKeramik



KARTELL BY LAUFEN Freistehender Waschtisch mit Sonderdekor 37; Waschtischmischer in Sonderfarbe PVD Roségold; „All Saints“ Spiegel, weiss

KARTELL BY LAUFEN



KARTELL BY LAUFEN Waschtisch mit Waschtischunterbau 100; Waschtischmischer; ‚All Saints‘ Spiegel, silber; ‚Max-Beam‘ Hocker; Handtuchhalter 60



KARTELL BY LAUFEN Hochschrank Tür rechts



KARTELL BY LAUFEN Waschtisch 45; Waschtischmischer; Waschtischunterbau; Wand-WC ,rimless'; Spiegel ,All saints'



KARTELL BY LAUFEN Waschtisch-Möbelkombination 60



KARTELL BY LAUFEN Aufsatz-Waschtisch 60, Unterseite geschliffen; Waschtischmischer BOUTIQUE Waschtischplatte nach Mass + bodenstehendes Schubladenelement

KARTELL BY LAUFEN

KARTELL BY LAUFEN Waschtisch-Schale 42; Waschtischmischer VAL Ablageschale, rechteckig



KARTELL BY LAUFEN Freistehender Waschtisch 37; Waschtischmischer in Sonderfarbe; ‚All Saints‘ Spiegel, Gold



KARTELL BY LAUFEN Handwaschbecken 60; Waschtischmischer in Sonderfarbe; ‚All Saints‘ Spiegel, Schwarz opak



KARTELL BY LAUFEN Handwaschbecken 46 mit Handtuchhaltergestell; Waschtischmischer; ,All Saints' Spiegel, Kristallklar; Max-Beam Hocker; Regal ,Sound-rack'



KARTELL BY LAUFEN Waschtisch 90; Waschtischmischer in Sonderfarbe; Waschtischunterbau; Becher ,Boxy'; Seifenschale ,Boxy'



KARTELL BY LAUFEN Handwaschbecken 46; Waschtischmischer; Waschtischunterbau; Spiegel ,All saints'; Hängeleuchte ,Rify'; Hocker ,Max Beam'

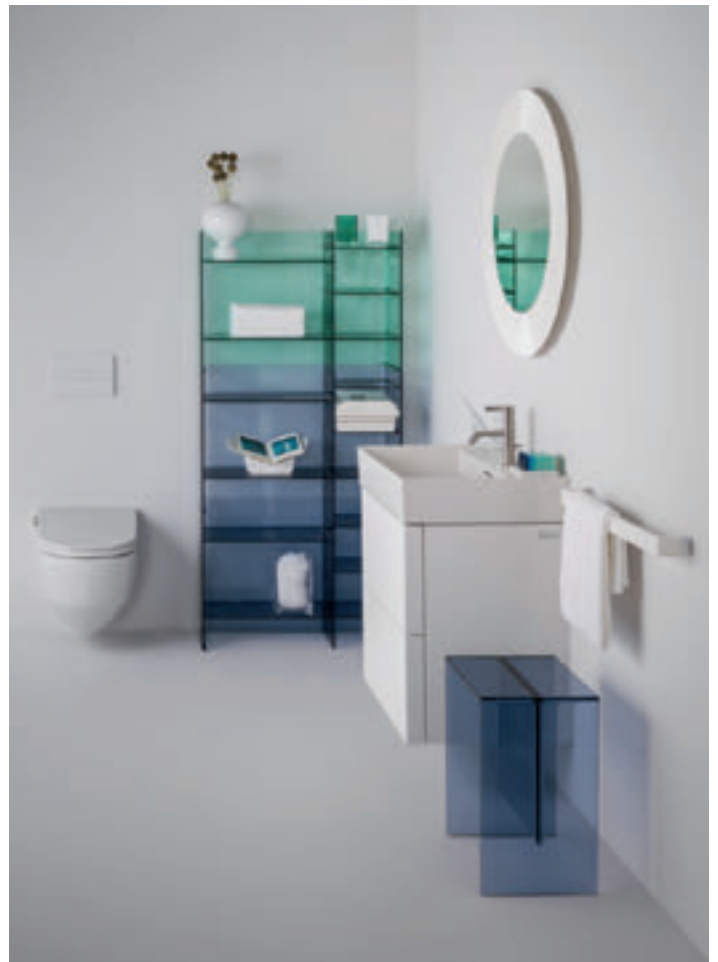

KARTELL BY LAUFEN Waschtisch 60; Waschtischmischer; Waschtischunterbau; Regal ,Sound-rack'; Spiegel ,All saints'; Handtuchhalter ,Rail'; Hocker ,Max Beam' CLEANET RIVA Dusch WC

KARTELL BY LAUFEN



KARTELL BY LAUFEN Waschtisch 120; Waschtischunterbau; Waschtischmischer in Sonderfarbe; Hochschrank; Spiegel „All saints“; Hocker „Max Beam“



KARTELL BY LAUFEN Freistehender Waschtisch; Waschtischmischer 2-Loch; Hochschrank; Ablage ‚Shelfish‘; Handtuchhalter 60; ‚Max-Beam‘ Hocker; All Saints’ Spiegel, Bernstein



KARTELL BY LAUFEN Waschtisch 60; Waschtischmischer; Waschtischunterbau; Regal ‚Sound-rack‘; Spiegel ‚All saints‘; Handtuchhalter ‚Rail‘



KARTELL BY LAUFEN Waschtisch 120, Ablage rechts; Waschtischmischer mit Ablage; ‚Max-Beam‘ Hocker BOUTIQUE Möbel 90 FRAME 25 Spiegel 60



KARTELL BY LAUFEN Wand-WC; Wandbidet; Bidetmischer mit Ablage; Toilettenpapierhalter; Handtuchhalter 30

KARTELL BY LAUFEN



KARTELL BY LAUFEN Badewanne; freistehender Waschtisch; Waschtischmischer mit Ablage; Standsäulen-Einhebel-Bademischer ‚disc‘; ‚Max-Beam‘-Hocker



KARTELL BY LAUFEN Waschtisch 75; Waschtischmischer mit Ablage ‚All Saints‘ Spiegel, Kristallklar



KARTELL BY LAUFEN Waschtisch 90; Waschtischunterbau; Waschtischmischer in Sonderfarbe; Hochschrank; Spiegel ‚All Saints‘



KARTELL BY LAUFEN Waschtisch 90, Ablage rechts; Waschtisch 60, Ablage links; Waschtischmischer; Ablage für Waschtisch; ‚Max-Beam‘ Hocker; BOUTIQUE Schublade 120 FRAME 25 Spiegel 180

KARTELL BY LAUFEN



KARTELL BY LAUFEN Waschtisch 50; Waschtischmischer PVD Roségold; Becher 'Boxy' Puder rosa



KARTELL BY LAUFEN Waschtisch 50; Waschtischmischer; Becher 'Boxy' Weiss opak



KARTELL BY LAUFEN Freistehende Badewanne aus Sentec; Freistehender Waschtisch; Waschtischmischer 'disc'; Standsäulen-Bademischer 'disc'; Spiegel 'All Saints' gold; Hocker 'Max Beam'

KARTELL BY LAUFEN



KARTELL by LAUFEN
Handwaschbecken, Armaturenbank
rechts / links, mit verdecktem Ablauf

460 x 280 x 120 mm

H815334 / H815335



KARTELL by LAUFEN
Handwaschbecken mit
verdecktem Ablauf

460 x 460 x 120 mm

H815331



KARTELL by LAUFEN
Waschtisch / Aufsatz-Waschtisch

500 x 460 x 145 mm

H810332 / H816332



KARTELL by LAUFEN
Waschtisch / Aufsatz-Waschtisch

600 x 460 x 120 mm

H810333 / H816333



KARTELL by LAUFEN
Komplettsset 600 mm, Waschtisch
'slim' mit Waschtischunterbau mit
2 Schubladen, inkl. Schubladen-
Ordnungssystem

600 x 500 x 725 mm

H860333



KARTELL by LAUFEN
Komplettsset 800 mm, Waschtisch
'slim' mit Waschtischunterbau mit
2 Schubladen, inkl. Schubladen-
Ordnungssystem

800 x 500 x 725 mm

H860335



KARTELL by LAUFEN
Komplettsset 1000 mm, Waschtisch
'slim' mit Waschtischunterbau mit
2 Schubladen, inkl. Schubladen-
Ordnungssystem

1000 x 500 x 725 mm

H860337



KARTELL by LAUFEN
Freistehender Waschtisch mit
verdecktem Ablauf

375 x 435 x 900 mm

H811331



Wand-WC 'compact',
Tiefspüler, spülrandlos

490 x 370 x 285 (430) mm

H820333



Stand-WC 'rimless', Tiefspüler, ohne
Spülrand, Abgang waagrecht/
senkrecht

560 x 370 x 430 mm

H823337



UNIVERSAL

Stand-Spülkasten, zweiteilig, Wasser-
anschluss seitlich (links oder rechts) /
hinten (links oben) / links oder am
Boden / rechts oder am Boden /
links oder rechts

400 x 140 x 980 mm

H829660



Stand-WC 'rimless' für aufgesetzten
Spülkasten, Tiefspüler,
ohne Spülrand

660 x 370 x 430 mm

H824337

Farben Keramik*

	.000 Weiss
	.400 Weiss mit LCC (Laufen Clean Coat)
	.757 Weiss matt
	.020 Schwarz glänzend
	.716 Schwarz matt
	.758 Graphit matt
	.759 Grau matt

*Nicht alle Modelle sind in allen Farben erhältlich. Mehr Details auf den technischen Seiten oder auf unserer Webseite.



KARTELL by LAUFEN
Waschtischunterbau, 1 Tür, Regal
seitlich offen, Scharnier links passend zu
Waschtisch 815335 / rechts für 815334

440 x 270 x 600 mm

H407517 / H407518



KARTELL by LAUFEN
Waschtischunterbau, 2 Schubladen,
inkl. Schubladen-Ordnungssystem,
passend zu Handwaschtisch 815329

440 x 450 x 600 mm

H407508

Details im technischen Teil



KARTELL by LAUFEN
Waschtisch, Ablage rechts / links,
mit verdecktem Ablauf

600 x 460 x 120 mm

H810334 / H810335



KARTELL by LAUFEN
Waschtisch, Ablage rechts / links,
mit verdecktem Ablauf

900 x 460 x 120 mm

H810338 / H810339



KARTELL by LAUFEN
Waschtisch, Ablage rechts,
mit verdecktem Ablauf

1200 x 460 x 120 mm

H813332



KARTELL by LAUFEN
Komplettset 500 mm, Waschtisch
'slim' mit Waschtischunterbau mit
2 Schubladen, inkl. Schubladen-
Ordnungssystem
500 x 500 x 725 mm

H860331

Farben **Special Dekor für Art.-Nr. H811331**



.D01
Linienmuster, grau



.D02
Linien, schwarz



.D03
Flächen, schwarz und grau



KARTELL by LAUFEN
Waschtisch-Schale

420 x 420 x 120 mm

H812331



KARTELL by LAUFEN
Waschtisch-Schale mit Hahnlochbank,
mit verdecktem Ablauf

750 x 350 x 120 mm

H812332



KARTELL by LAUFEN
Wand-WC 'rimless', Tiefspüler,
ohne Spülrand

545 x 370 x 355 mm

H820337



KARTELL by LAUFEN
Spülkasten, Wasseranschluss hinten
(mittig) / seitlich (links oder rechts) /
unten links / unten rechts

370 x 150 x 395 mm

H829331 / H829332



KARTELL by LAUFEN
Sitz mit Deckel, abnehmbar /
mit Absenkautomatik, mit gerundeter
Sitzgeometrie, passend zu 820333

H891332 / H891333



KARTELL by LAUFEN
Wandbidet

545 x 370 x 290 (430) mm

H830331



KARTELL by LAUFEN
Standbidet

560 x 370 x 430 mm

H832331



KARTELL by LAUFEN
Waschtischunterbau, 2 Schubladen,
inkl. Schubladen-Ordnungssystem,
passend zu Waschtisch 810330

480 x 450 x 600 mm

H407509



KARTELL by LAUFEN
Waschtischunterbau, 2 Schubladen,
inkl. Schubladen-Ordnungssystem,
passend zu Waschtisch 810335

580 x 450 x 600 mm

H407568



KARTELL by LAUFEN
Waschtischunterbau, 2 Schubladen,
inkl. Schubladen-Ordnungssystem,
passend zu Waschtischen 810333,
810338, 810339, 813332
580 x 450 x 600 mm

H407569



KARTELL by LAUFEN
Waschtischunterbau, 2 Schubladen,
inkl. Schubladen-Ordnungssystem,
passend zu Waschtisch 810334

580 x 450 x 600 mm

H407558

KARTELL BY LAUFEN



KARTELL by LAUFEN
Waschtischunterbau, 2 Schubladen,
inkl. Schubladen-Ordnungssystem,
passend zu Waschtisch 810339 /
passend zu 810338
880 x 450 x 600 mm
H407608 / H407618



KARTELL by LAUFEN
Waschtischunterbau, 2 Schubladen,
inkl. Schubladen-Ordnungssystem,
passend zu Waschtisch 81332
1180 x 450 x 600 mm
H407648



KARTELL by LAUFEN
Handtuchhaltergestell,
passend zu Waschtischen 815331
395 x 440 x 790 mm
H385334



KARTELL by LAUFEN
Handtuchhaltergestell, passend zu
Waschtischen 810333, 810334,
810335, 810338, 810339
535 / 825 x 440 x 790 mm
H385335



KARTELL by LAUFEN
Seitenelement mit einer Tür, Scharnier
links / rechts, 1 Holzablage
300 x 485 x 700 mm
H408271 / H408272



KARTELL by LAUFEN
Hochschrank mit einer Tür, Scharnier
links / rechts, 4 Glasfachböden
400 x 270 x 1300 mm
H408281 / H408282



KARTELL by LAUFEN
Hochschrank mit einer Tür, Scharnier
links / rechts, 4 Glasfachböden
350 x 335 x 1650 mm
H408287 / H408288



KARTELL by LAUFEN
Stellfuß-Set (2 Stück), Oberfläche
in Aluminium eloxiert
170 mm
H407620



KARTELL by LAUFEN
Badewanne, Eckmodell rechts / links,
aus Sentec, mit Schürze, mit
Armaturenbank, mit Fußgestell
1700 x 860 x 440 (590) mm
H223335 / H224336



KARTELL by LAUFEN
Badewanne, Einbauversion, aus Mineral-
gusswerkstoff Sentec, mit Armaturen-
bank in Längsrichtung links / rechts,
mit Fußgestell
1700 x 860 x 440 (590) mm
H223331 / H224331



KARTELL by LAUFEN
Freistehende Badewanne, aus Sentec,
mit Armaturenbank in Längsrichtung
rechts / links, mit Hubsystem
1700 x 860 x 440 (540) mm
H224332 / H223332



KARTELL by LAUFEN
Freistehende Badewanne, aus Mineral-
gusswerkstoff Sentec, mit Überlauf-
spalt und Armaturenbank an der
Fußseite, mit Hubsystem
1760 x 760 x 440 (540) mm
H222332



KARTELL by LAUFEN
Ablage ‚Shelfish‘,
wandmontiert, Kunststoff
450 x 155 x 40 mm
H385330



KARTELL by LAUFEN
Ablage für Waschtisch,
Kunststoff
460 x 200 x 15 mm
H385331



KARTELL by LAUFEN
Ablage für Badewanne,
Kunststoff
750 x 250 x 15 mm
H385332



KARTELL by LAUFEN
Hängeleuchte ‚Rifyl‘, 300 / 600 /
900 mm, Kunststoff, Halter verchromt
80 x 80 x 300 / 600 / 900 mm
H389333 / H389334 / H389335

Details im technischen Teil



Farben Waschtischuntergestelle

- .004**
Verchromt
- .450**
Schwarz matt

KARTELL by LAUFEN

Handtuchhaltergestell, passend zu Waschtischen 810333, 810334, 810335, 810338, 810339

535 / 825 x 440 x 790 mm

H385336



KARTELL by LAUFEN

Sideboard mit einer Tür und zwei Klappen, Waschtisch links, passend zu Waschtischen 810332, 810334, 810335, 810338, 810339, 812332 (Hahnlochbank links), 813332, 815331
1200 x 270 x 610 mm

H408291



KARTELL by LAUFEN

Sideboard mit einer Tür und zwei Klappen, Waschtisch rechts, passend zu Waschtischen 810332, 810334, 810335, 810338, 810339, 813332, 815331
1200 x 270 x 610 mm

H408292



Farben Möbel

- .640**
Weiss matt
- .641**
Kieselgrau
- .642**
Schiefergrau

KARTELL by LAUFEN

Stellfuss-Set (2 Stück), Oberfläche in Aluminium eloxiert

175 mm

H407660



Farben Handtuchhalter CASE

- .104**
Aluminium glanzeloxiert
- .105**
Aluminium, eloxiert
- .106**
Aluminium, dunkelbraun eloxiert

CASE

Handtuchhalter für Möbel, 270 / 320 / 400 mm

270 / 320 / 400 x 60 x 15 mm

H490950 / H490951 / H490952



KARTELL by LAUFEN

Freistehende Badewanne, aus Mineralgusswerkstoff Sentec

1715 x 815 x 450 (520) mm

H226332



Nackenkissen, schwarz, selbsthaftend, für gerade Wannenkontur

312 x 122 x 50 mm

H294680

Farben Badewannen

- .000**
Weiss



KARTELL by LAUFEN

Spiegel 'All saints', ohne / mit indirekter LED Beleuchtung, Kunststoff

780 x 40 x 780 mm

H386331 / H386333



KARTELL by LAUFEN

Wandleuchte 'Rifly', Kunststoff, Halter verchromt

80 x 85 x 300 mm

H389332



KARTELL by LAUFEN

Hocker 'Max Beam', Kunststoff

330 x 280 x 465 mm

H389330



KARTELL by LAUFEN

Regal 'Sound-rack', Kunststoff

750 x 260 x 530 mm

H389331



KARTELL by LAUFEN

Handtuchhalter 'Rail', 300 / 450 / 600 mm, Kunststoff

300 / 450 / 600 x 75 x 40 mm

H381330 / H381331 / H381332

KARTELL BY LAUFEN



KARTELL by LAUFEN
Papierrollenhalter, Ø 185 mm, inklusive
Ablageschale ‚disc‘ kristallklar

185 x 185 x 80 mm

H384332

KARTELL by LAUFEN
Wandablage, Ø 185 mm, inklusive
Ablageschale ‚disc‘ kristallklar

185 x 185 x 50 mm

H385333

KARTELL by LAUFEN
Becher ‚Boxy‘, Kunststoff

70 x 70 x 120 mm

H382330

KARTELL by LAUFEN
Seifenschale ‚Boxy‘, Kunststoff

105 x 105 x 25 mm

H383330



Wandmischer ‚disc‘ für Simibox
1-Point, Ausladung 186 mm,
Festauslauf, mit Ablageschale ‚disc‘
kristallklar

H3113370041201

Bademischer ‚disc‘ für Simibox
1-Point, mit Zubehör, mit Ablageschale
‚disc‘ kristallklar

H3213390041411

Duschenmischer ‚disc‘ für Simibox
1-Point, mit Zubehör, mit Ablageschale
‚disc‘ kristallklar

H3313390041411

Bidetmischer ‚disc‘, Festauslauf,
mit Ablaufventil, mit Ablageschale
‚disc‘ kristallklar

H3413310041111



2-Loch Waschtischmischer, Ausladung
166 mm, Schwenkauslauf, mit
Ablaufventil / ohne Ablaufventil

**H3113320042211 /
H311332xxx2201**

3-Loch Waschtischmischer, Ausla-
dung 166 mm, Schwenkauslauf, mit
Ablaufventil / ohne Ablaufventil / mit
Ablaufventilhebel, ohne Ablaufventil

**H3123330042211 / H312333xxx2201
/ H3123330042231**

Wandmischer für Simibox 2-Point,
Ausladung 175 mm

H311336xxx1201

2-Griff-UP-Waschtischmischer,
Ausladung 175 mm

H3123360041201



Wanneneinlauf, Ausladung 175 mm

H371330xxx0601

5-Loch Wannenfüllkombination,
Ausladung 173 mm, ohne
Montageplatte

H3223350042821

Ablageschale ‚disc‘, für Wandablage,
Toilettenpapierhalter und Armaturen
‚disc‘ mit Ø 185 mm, Kunststoff

H398335xxx0011

Ablageschale ‚disc‘, für Standsäulen-
Bademischer ‚disc‘ mit Ø 275 mm,
Kunststoff









275 x 275 x 15 mm

H398335xxx0021

Details im technischen Teil

KARTELL BY LAUFEN

Farben Accessoires*

 .081 Bernstein	 .092 Smaragdgrün
 .082 Mandarine	 .093 Puderpink
 .083 Blau	
 .084 Kristallklar	
 .085 Rauchgrau	
 .090 Weiss opak	
 .091 Schwarz opak	



Waschtischmischer 'disc', Ausladung 110 mm, mit Ablaufventil, mit Ablageschale 'disc' kristallklar

H3113310041111 /
H3113310041101 /
H3113310041131



Standsäulen-Waschtischmischer 'disc', Ausladung 110 mm, ohne Ablaufventil, mit Ablageschale 'disc' kristallklar

H3113380041101



Standsäulen-Bademischer 'disc', komplett mit Kunststoffschlauch und Handbrause, mit Ablageschale 'disc' kristallklar

H3213310041211



Waschtischmischer, Ausladung 115 mm, Festauslauf, mit Ablaufventil / ohne Ablaufventil / mit Ablaufventilhebel, ohne Ablaufventil

H311331xxx1011 / H311331xxx1001 / H3113310041031



Waschtischmischer, Ausladung 135 mm, Festauslauf, mit Ablaufventil / ohne Ablaufventil / mit Ablaufventilhebel, ohne Ablaufventil

H311331xxx1211 / H311331xxx1201



Standsäulen-Waschtischmischer, Ausladung 125 mm, Festauslauf, ohne Ablaufventil

H311338xxx1201



Bidetmischer, Ausladung 110 mm, Festauslauf, mit Ablaufventil / mit Ablaufventilhebel, ohne Ablaufventil

H341331xxx1011 / H341331xxx1031



Duschenmischer 150 mm, mit Zubehör / ohne Zubehör

H3313370041421 / H3313370040021



Fertigmontageset für Bademischer mit Umsteller / mit integriertem Rohrunterbrecher

H321336xxx0001 / H321336xxx0101



Fertigmontageset für Duschenmischer









H331336xxx0001

Farben Armaturen*

 .004 Verchromt
 .090 PVD Edelstahl gebürstet

*Sonderfarben ab Mitte 2020 verfügbar

Farben Discs

 .081 Bernstein	 .093 Puderpink
 .082 Mandarine	
 .084 Kristallklar	
 .085 Rauchgrau	
 .090 Weiss opak	
 .091 Schwarz opak	
 .092 Smaragdgrün	

Spiegel oder Spiegelschränke
finden Sie im Kapitel
FRAME 25 / LEELO.
Das passende Dusch-WC finden
Sie im Kapitel CLEANET.

LIVING SQUARE Design by Andreas Dimitriadis

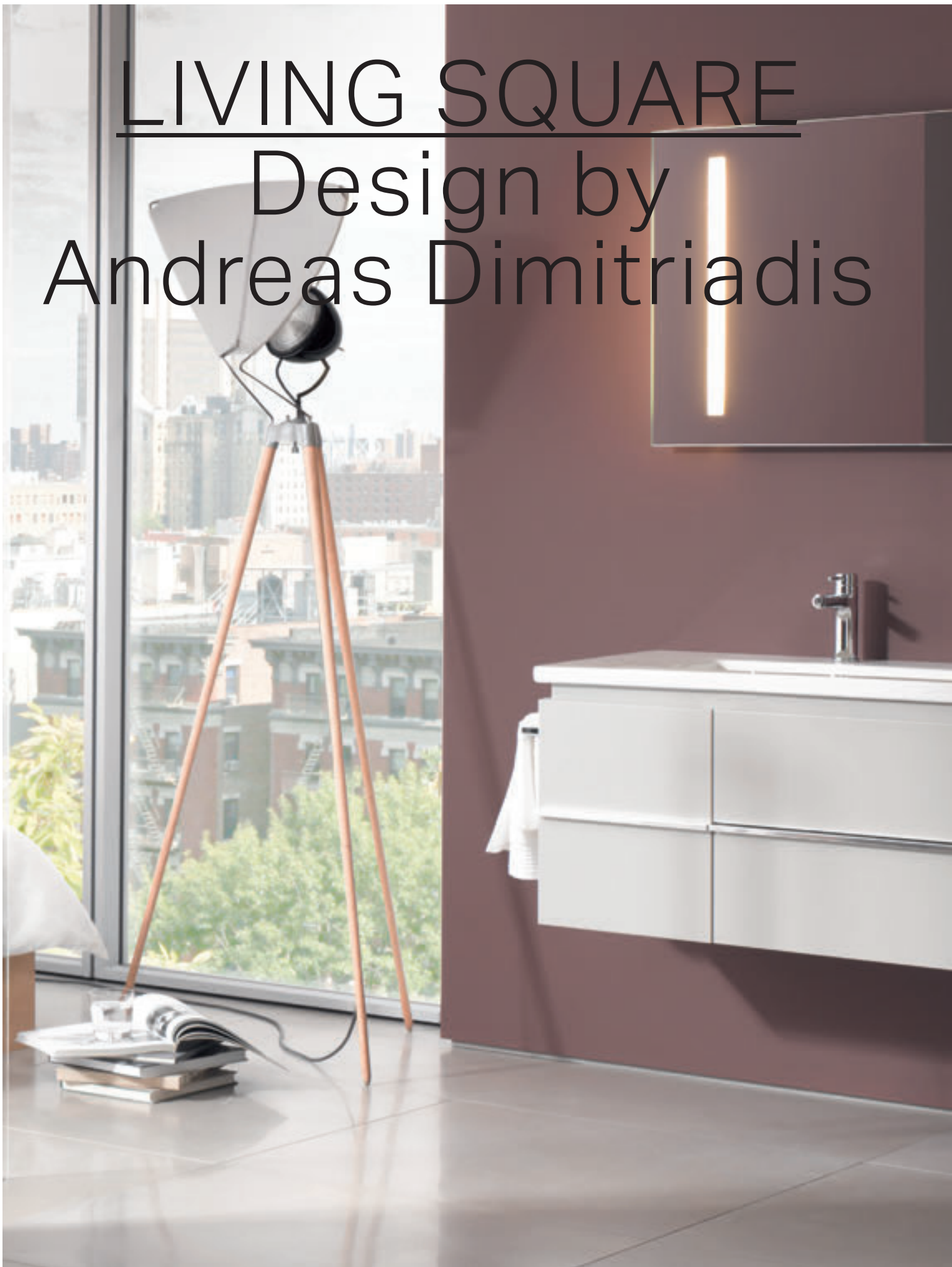

LIVING SQUARE Waschtisch 130; CASE Waschtischunterbau, Hochschrank



LIVING SQUARE

Andreas Dimitriadis geht an die Grenzen des keramisch Machbaren. Der Designer inhaliert die DNA jedes Projektes und schafft eine stilisierte Rhythmik, die sich bei LIVING SQUARE schliesslich in ihrer feinsten Form entfaltet. Extrem flache Elemente die mit ihren planen Flächen und definierten Kanten förmlich vor der Wand schweben, zeugen von einer beispiellosen Verschmelzung von Eleganz und Badkultur. Grosse Flächen verstecken sich zudem geschickt hinter schmalen Silhouetten und definieren einen funktionalen Waschplatz als Badezimmer-Mittelpunkt.



product
design award

2013 ■



German
Design Award

SPECIAL
MENTION 2013



LIVING SQUARE Waschtisch 90; CASE Waschtischunterbau

LIVING SQUARE



LIVING SQUARE Waschtisch; Keramikablage



Die LIVING SQUARE Waschtische sind schneidbar und können fast beliebig getrimmt werden: rechts, links oder an beiden Enden. Dank präziser Bearbeitungstechnik können sie nach den Angaben der Kunden auf den Millimeter genau in unserem Werk auf die gewünschte Dimension zugeschnitten werden. So entstehen massgeschneiderte Lösungen, die sich optimal in Nischen und Ecksituationen integrieren lassen.



LIVING SQUARE Doppelwaschtisch 130; CASE Waschtischunterbau



LIVING SQUARE Waschtisch 50 CASE Waschtischunterbau



LIVING SQUARE Waschtisch 50 CASE Waschtischunterbau

LIVING SQUARE



Handwaschbecken

500 x 380 x 40 mm

H815434



Waschtisch

650 x 480 x 40 mm

H816431



Waschtisch,
Ablage rechts / links

750 x 480 x 40 mm

H817438 / H817439



Waschtisch,
schneidbar bis 650 mm

900 x 480 x 40 mm

H816433



Handtuchhalter, verchromt,
passend zu Handwaschbecken
815434

465 x 70 x 75 mm

H381431 / H381432



Handtuchhalter, verchromt,
passend zu Waschtisch
816433

855 x 70 x 75 mm

H381436 / H381433

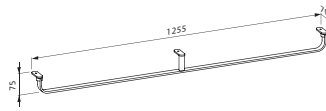

Handtuchhalter, verchromt,
passend zu Waschtischen
816435, 816436

1255 x 70 x 75 mm

H381434

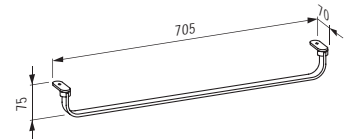

Handtuchhalter, verchromt,
passend zu Waschtischen
817438, 817439

705 x 70 x 75 mm

H381436 / H381433



Ablage, aus Sanitärkeramik,
wandhängend, schneidbar bis 650 mm

900/1200/1300/1500x380x35(100)mm

**H870433 / H870434 / H870435 /
H870436**



CASE

Waschtischunterbau, 1 Schublade /
2 Schubladen, passend zu
Waschtisch 815434

490 x 375 x 455 mm

H401141 / H401142



CASE

Waschtischunterbau, 1 Schublade /
2 Schubladen, inkl. Schubladen-
Ordnungssystem, passend zu
Waschtisch 816431

645 x 475 x 455 mm

H401211 / H401212



CASE

Waschtischunterbau, 1 Schublade /
2 Schubladen, inkl. Schubladen-
Ordnungssystem, passend zu
Waschtisch 817438

745 x 475 x 455 mm

H401421 / H401422

Farben Möbel CASE

	.463 Weiss matt
	.475 Weiss glänzend
	.519 Gekalkte Eiche
	.548 Eiche Anthrazit
	.999* Multicolor (lackiert)

Bitte Farbnummer in Bestelltext angeben:

01	02	03	04	05	06	07	08
09	10	11	12	13	14	15	16
17	18	19	20	21	22	23	24
25	26	27	28	29	30	31	32
33	34	35	36	37	38	39	

Weitere Information zu den 39 Wunschfarben finden Sie im Kapitel Produkteigenschaften und -vorteile.

Farben **Keramik**

 **.000**
Weiss



Waschtisch,
schneidbar bis 650 mm

1300 x 480 x 40 mm

H816435



Waschtisch,
auch als Doppelwaschtisch einsetzbar

1300 x 480 x 40 mm

H816436

Farben **Keramische Accessoires**

 **.000**
Weiss



Ablage, aus Sanitärkeramik,
wandhängend, schneidbar bis 650 mm

900/1200/1300/1500x380x35(100)mm

**H870433 / H870434 / H870435 /
H870436**



CASE

Waschtischunterbau, 1 Schublade /
2 Schubladen, inkl. Schubladen-
Ordnungssystem, passend zu
Waschtisch 817439

745 x 475 x 455 mm

H401441 / H401442



CASE

Waschtischunterbau, 1 Schublade /
2 Schubladen, inkl. Schubladen-
Ordnungssystem, passend zu
Waschtisch 816433

895 x 475 x 455 mm

H401261 / H401262



CASE

Waschtischunterbau, 1 Schublade /
2 Schubladen und 2 Türen, mit 2
Glasfachböden, passend zu
Waschtischen 816435, 816436

1295 x 475 x 460 mm

H401311 / H401312

Farben **Handtuchhalter CASE**

 **.104**
Aluminium glanzeloxiert

 **.105**
Aluminium, eloxiert

 **.106**
Aluminium, dunkelbraun eloxiert



CASE

Handtuchhalter für Möbel,
270 / 320 / 400 mm

270 / 320 / 400 x 60 x 15 mm

H490950 / H490951 / H490952

Hochschränke, Tolleys
und weitere Möbelergänzungen
finden Sie im Kapitel CASE.
Spiegel oder Spiegelschränke finden
Sie im Kapitel FRAME 25 / LEELO.
Das passende Dusch-WC finden
Sie im Kapitel CLEANET.

LIVING SAPHIRKERAMIK

Design by
Andreas Dimitriadis

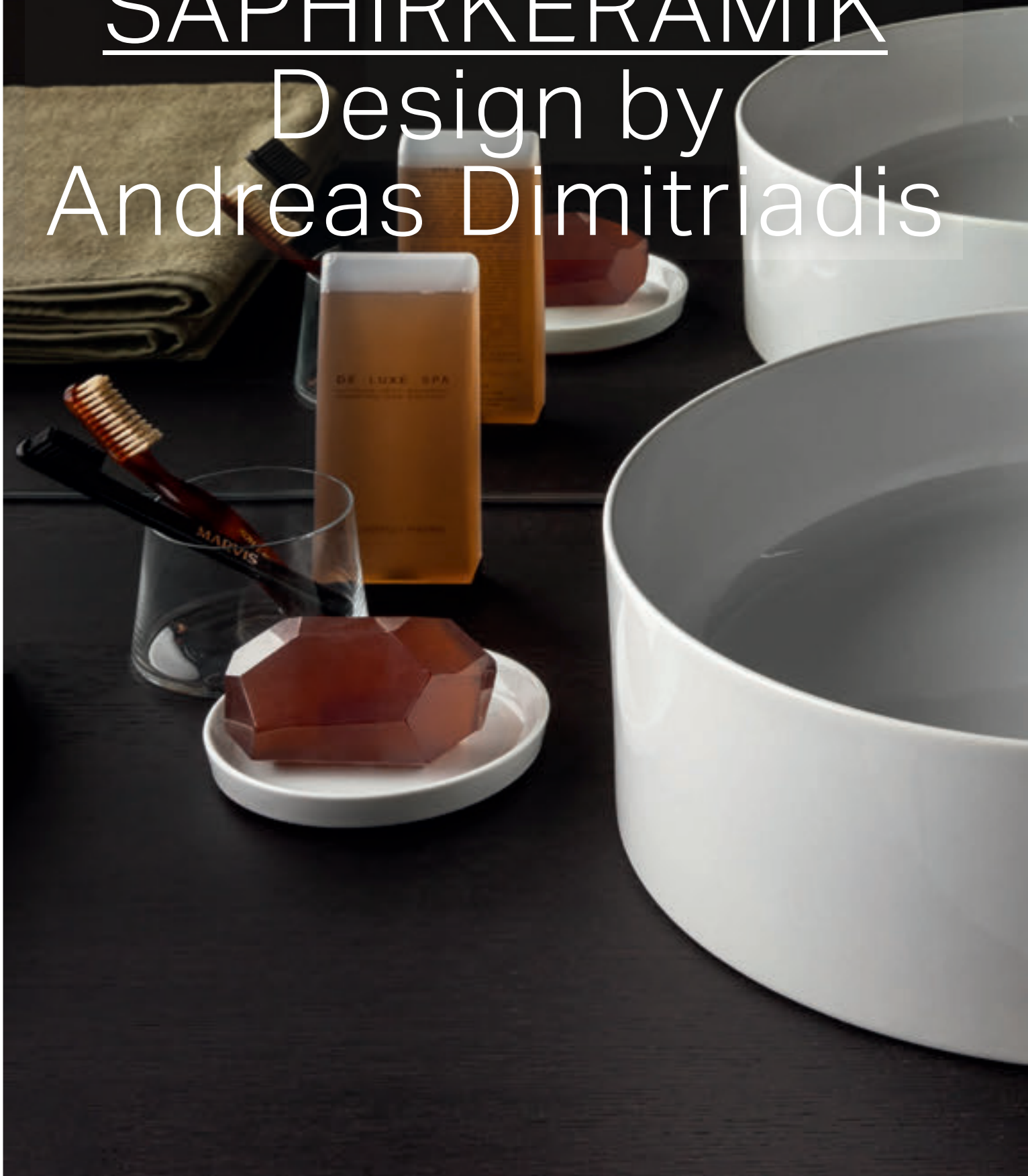

LIVING SAPHIRKERAMIK Waschtisch-Schale rund 38 KARTELL BY LAUFEN Standsäulen-Waschtischmischer



LIVING SAPHIRKERAMIK

LAUFEN eröffnet neue Perspektiven.

Es bricht den traditionellen Gestaltungsspielraum von Bad-Design auf und lässt seit der Erfindung von SaphirKeramik tief in eine neue Ära der Formgestaltung blicken. LIVING SAPHIRKERAMIK bedient sich unverhüllt der akkuraten Charakteristik des revolutionären Werkstoffes und setzt mit strengen Linien und eng definierten Kantenradien neue Massstäbe, die in fein abgestimmten Möbel-Kombinationen ihre Vollendung finden.

DESIGN PLUS

PIA'13 The 2013 Architectural Products
Product Innovation Awards



SaphirKeramik

Farben **Keramik**



.000
Weiss



Waschtisch-Schale,
quadratisch

360 x 360 x 130 mm

H811433



Waschtisch-Schale,
rund

380 x 380 x 130 mm

H811435



Waschtisch-Schale,
rechteckig

600 x 340 x 110 mm

H811434

Waschtischplatten finden
Sie u.a. in den Kapiteln SPACE/
CASE / BOUTIQUE.
Spiegel oder Spiegelschränke finden
Sie in dem Kapitel FRAME 25 /
LEELO / BASE.
Das passende Dusch-WC finden
Sie im Kapitel CLEANET.

Details im technischen Teil



LIVING SAPHIRKERAMIK Waschtisch-Schale quadratisch 36 KARTELL BY LAUFEN Waschtischmischer BOUTIQUE Waschtischunterbau

LIVING CITY Design by Phoenix Design



LIVING CITY Halbeinbauwaschtisch 55 KARTELL BY LAUFEN Waschtischmischer

URBAN UND MODERNISTISCH

Ein System mit Ecken und Kanten und doch so flexibel und pflegeleicht: LIVING CITY hat ein klares Konzept und klare Formen. Das Baukastensystem bietet Waschtische mit und ohne Ablage in vielen Breiten. Reduktion, unter Aussparung kühler Nüchternheit, Individualismus ohne Eigentümlichkeit: Die Formensprache von LIVING CITY wendet sich an Menschen, die in zeitgenössischem Ambiente leben und mit feinem Gespür und Materialsensibilität ihr Umfeld gestalten.



product
design
award

2008 ■



DESIGNPREIS
2008

NOMINIERT



LIVING CITY Waschtisch 45 CASE Waschtischunterbau 60

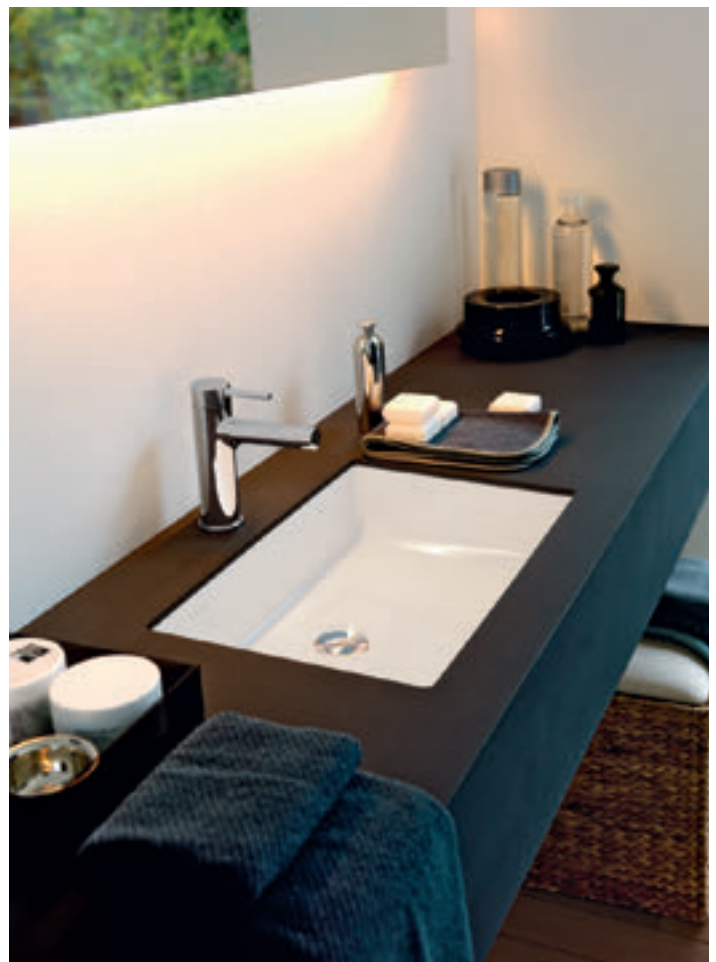

LIVING CITY Einbauwaschtisch

LIVING CITY



LIVING CITY Waschtisch 100; Waschtischunterbau



LIVING CITY Handwaschbecken 45 CASE Waschtischunterbau



LIVING CITY Waschtisch 100, schneidbar FRAME 25 Spiegel



LIVING CITY Waschtisch 60



LIVING CITY Aufsatz-Waschtisch 60
CASE Waschtischplatte und Schubladenelement

LIVING CITY



Handwaschbecken

450 x 380 x 140 mm

H815432 / H815433



Waschtisch /
Aufsatz-Waschtisch

500 x 460 x 140 mm

H817431 / H817432



Waschtisch /
Aufsatz-Waschtisch

600 x 460 x 140 mm

H817433 / H817434



Waschtisch /
Aufsatz-Waschtisch

800 x 460 x 140 mm

H817436 / H817437

Farben **Keramik**



.000

Weiss



Handtuchhalter, verchromt,
passend zu Waschtisch 817431

455 x 70 x 75 mm

H895423



Handtuchhalter, verchromt,
passend zu Waschtischen 817433,
818431, 818432

555 x 70 x 75 mm

H895424



Handtuchhalter, verchromt,
passend zu Waschtisch 817436

755 x 70 x 75 mm

H895425

Farben **Handtuchhalter CASE**



.104

Aluminium glanzeloxiert

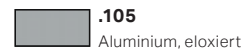

.105

Aluminium, eloxiert



.106

Aluminium, dunkelbraun eloxiert



CASE

Waschtischunterbau, 1 Schublade /
2 Schubladen, passend zu Waschtisch
817436

790 x 455 x 455 mm

H401241 / H401242



CASE

Waschtischunterbau, 1 Schublade /
2 Schubladen, passend zu Waschtischen
818437, 818431, 818432

990 x 455 x 455 mm

H401281 / H401282



CASE

Handtuchhalter für Möbel,
270 / 320 / 400 mm

270 / 320 / 400 x 60 x 15 mm

H490950 / H490951 / H490952

Details im technischen Teil



Waschtisch, Ablage links / rechts

1000 x 460 x 140 mm

H818431 / H818432



Waschtisch / Aufsatz-Waschtisch

1000 x 460 x 140 mm

H818437 / H818438



Einbauwaschtisch von unten, rechteckig, geschliffen

400 x 335 x 170 mm

H812432



Einbauwaschtisch von unten, rechteckig, geschliffen

545 x 360 x 155 mm

H812431



Handtuchhalter, verchromt, passend zu Waschtischen 818437, 818431, 818432

955 x 70 x 75 mm

H895426



CASE

Waschtischunterbau, 1 Schublade / 2 Schubladen, passend zu Waschtisch 815432

440 x 375 x 455 mm

H401111 / H401112



CASE

Waschtischunterbau, 1 Schublade / 2 Schubladen, passend zu Waschtisch 817431

490 x 455 x 455 mm

H401131 / H401132



CASE

Waschtischunterbau, 1 Schublade / 2 Schubladen, passend zu Waschtisch 817433

595 x 455 x 455 mm

H401181 / H401182

Farben Möbel CASE

	.463 Weiss matt
	.475 Weiss glänzend
	.519 Gekalkte Eiche
	.548 Eiche Anthrazit
	.999* Multicolor (lackiert)

Bitte Farbnummer in Bestelltext angeben:

01	02	03	04	05	06	07	08
09	10	11	12	13	14	15	16
17	18	19	20	21	22	23	24
25	26	27	28	29	30	31	32
33	34	35	36	37	38	39	

Weitere Information zu den 39 Wunschfarben finden Sie im Kapitel Produkteigenschaften und -vorteile.

INO Design by Toan Nguyen



INO Waschtisch, Ablage rechts; Waschtischunterbau; Badewanne
KARTELL BY LAUFEN Wandmischer mit Ablage; Standsäulen-Bademischer; Hocker, Max-Beam FRAME 25 Spiegel



INO

Toan Nguyen lässt sich nicht einsperren. Er liebt die Weite. Gedanklich wie physisch. Diese spiegelt sich auch in der Badkollektion INO wieder, die der französische Designer für LAUFEN entworfen hat. Elegant, einladend und nahezu schwerelos inszenieren sich die makellosen Objekte mit schlichter Linienführung sowie zarten und dennoch extrem stabilen Wandungen. Eine Neuinterpretation klassischer Formen, die nicht nur linientreue Puristen im Innersten berührt.



INO Waschtisch 56 KARTELL BY LAUFEN Waschtischmischer; Regal ‚Sound-rack‘ FRAME 25 Spiegel

INO



INO Waschtisch 90, Ablage links; BASE FOR INO Waschtischunterbau bodenstehend, KARTELL BY LAUFEN Spiegel ‚All Saints‘ PALOMBA COLLECTION Wand-WC rimless



INO Waschtisch 56 KARTELL BY LAUFEN Waschtischmischer BASE FOR INO Waschtischunterbau CLEANET NAVIA Dusch-WC spülrandlos
FRAME 25 Spiegel



Handwaschbecken /
Aufsatz-Handwaschbecken

450 x 410 x 120 mm

H815301 / H816300



Waschtisch /
Aufsatz-Waschtisch

560 x 450 x 120 mm

H810302 / H816302



Möbelwaschtisch,
Ablage links / rechts

900 x 450 x 120 mm

H813301 / H813302



Waschtisch-Schale

350 x 350 x 130 mm

H812300



INO / PALOMBA COLLECTION
Wand-WC, spülrandlos, Tiefspüler

540 x 360 x 265 (430) mm

H820802



INO / PALOMBA COLLECTION
Stand-WC für aufgesetzten Spülkasten,
Tiefspüler, mit Spülrand,
Abgang waagrecht/senkrecht

700 x 360 x 460 (430) mm

H824801



INO / PALOMBA COLLECTION
Spülkasten, Wasseranschluss hinten
(mittig) / seitlich (links oder rechts)

345 x 165 x 435 mm

H828801 / H828802



INO / PALOMBA COLLECTION
WCSitz mit Deckel, abnehmbar,
mit Absenkautomatik

H891802



Waschtischunterbau, 1 Aluminium-Tür,
Scharnier links / rechts, mit 2 Ablagen
in der Tür, 1 Ablage im Korpus,
passend zu Waschtisch 815301

280 x 300 x 605 mm

H425301 / H425302



Waschtischunterbau, 1 Aluminium-Tür,
Scharnier links / rechts, mit 2 Ablagen
in der Tür, 1 Ablage im Korpus,
passend zu Waschtisch 810302

320 x 340 x 605 mm

H425351 / H425352



Waschtischunterbau aus Aluminium,
1 Schublade, Aluminium, passend zu
Waschtischen 813301, 813302

770 x 350 x 355 mm

H425401



Hochschrank aus Aluminium, 1 Tür,
Scharnier links / rechts, je 5 Ablagen
im Korpus und in der Tür

360 x 305 x 1800 mm

H425451 / H425452



BASE

Waschtischunterbau, 1 Tür, Scharnier
links, 1 Innenablage, mit Griff
Aluminium eloxiert / schwarz,
passend zu Waschtisch 810302

315 x 340 x 515 mm

H403021 / H403023



BASE

Waschtischunterbau, 1 Tür, Scharnier
rechts, 1 Innenablage, mit Griff
Aluminium eloxiert / schwarz,
passend zu Waschtisch 810302

315 x 340 x 515 mm

H403022 / H403024



BASE

Waschtischunterbau, 1 Schublade,
mit Griff Aluminium eloxiert / schwarz,
passend zu Möbelwaschtischen

813301, 813302
770 x 350 x 370 mm

H403001 / H403003



BASE

Waschtischunterbau, 2 Schubladen,
bodenstehend, mit Griff Aluminium
eloxiert / schwarz, passend zu Möbel-
waschtischen 813301, 813302

770 x 350 x 780 mm

H403002 / H403004



Waschtisch-Schale

500 x 350 x 130 mm

H812302



Einbauwaschtisch von oben

350 x 365 x 40 (150) mm

H817301



Einbauwaschtisch von oben

500 x 365 x 40 (150) mm

H817302



INO / PALOMBA COLLECTION
Wandbidet

540 x 360 x 265 (430) mm

H830801



INO / PALOMBA COLLECTION
Standbidet

560 x 360 x 430 mm

H832801

Farben **Keramik**

- .000**
Weiss
- .400**
Weiss mit LCC (Laufen Clean Coat)
- .757***
Weiss matt

*Nicht für WCs/Bidets



Hängebox für interne Schubladen-
ablage, weiß matt pulverbeschichtet,
passend zu 425401
400 x 100 x 100 mm

H495411

Farben **Möbel INO**

- .170**
Weiss matt
- .171***
Nussbaum dunkel

*Nicht für Hängebox



BASE
Waschtischunterbau, 1 Tür, Scharnier
links, 1 Innenablage, mit Griff
Aluminium eloxiert / schwarz, passend
zu Handwaschbecken 815301
275 x 295 x 515 mm

H403011 / H403013



BASE
Waschtischunterbau, 1 Tür, Scharnier
rechts, 1 Innenablage, mit Griff
Aluminium eloxiert / schwarz, passend
zu Handwaschbecken 815301
275 x 295 x 515 mm

H403012 / H403014

Farben **Möbel BASE**

- .260**
Weiss matt
- .261**
Weiss glänzend
- .262**
Ulme hell
- .263**
Ulme dunkel
- .266**
Verkehrsgrau
- .999***
Multicolor (lackiert)

Bitte Farbnummer in Bestelltext angeben:



Weitere Information zu den 39 Wunschfarben finden Sie im Kapitel
Produkteigenschaften und -vorteile.

Farben **Badewannen**

 **.000**
Weiss



Freistehende Badewanne, aus
Mineralgusswerkstoff Sentec

1700 x 750 x 455 (520) mm

H231302





Freistehende Badewanne, aus
Mineralgusswerkstoff Sentec,
mit integrierter Kopfstütze

1800 x 800 x 455 (520) mm

H230302

Farben **Handtuchhalter CASE**

 **.104**
Aluminium glanzeloxiert

 **.105**
Aluminium, eloxiert

 **.106**
Aluminium, dunkelbraun eloxiert



CASE

Handtuchhalter für Möbel,
270 / 320 mm

270 / 320 x 60 x 15 mm

H490950 / H490951

Weitere Möbel finden
Sie u.a. im Kapitel **BOUTIQUE**.
Spiegel oder Spiegelschränke
finden Sie im Kapitel
FRAME 25 / LEELO / LEELO.
Das passende Dusch-WC finden
Sie im Kapitel **CLEANET**.

VAL Design by Konstantin Grcic



VAL Wand-WC, spülrandlos; Doppelwaschtisch 120; Freistehende Badewanne Ø 130; Wandbidet
BASE Waschtischunterbau FRAME 25 Spiegel



VAL

Ein Material, das neue Möglichkeiten birgt, ein Designer, der neue Wege denkt, eine Verbindung, die neue Welten schafft. Für ein Badgegefühl, das unbekannte Emotionen weckt. Mit evolutionären Entwürfen setzt Konstantin Grcic die revolutionäre SaphirKeramik von LAUFEN architektonisch in Szene und vollendet damit die Badkollektion VAL. Klar geometrische Linien, extrem schmale Kanten und fein strukturierte Oberflächen in solch einer Harmonie vereint, eröffnen eine einzigartige Kategorie der Badkultur.



 SaphirKeramik



VAL Wand-WC ‚spülrandlos‘ und Bidet; keramischer Papierrollenhalter; Waschtisch 53 mit Halbnasszone LEELO Spiegel; Waschtischmischer, Bidetmischer von Similor



VAL Handwaschbecken 55 rund; Einhebel-Waschtischmischer; rimless Wand-WC; keramischer Papierrollenhalter LEELO Spiegel



VAL Doppelwaschtisch 120 mit Halbnasszone; Einhebel-Waschtischmischer BASE Waschtischunterbau LEELO Spiegel 120 mit LED-Beleuchtung und Touch Sensorschalter



VAL Waschtisch mit Handtuchhalter; Einhebel-Waschtischmischer mit Ablaufventil



VAL Waschbecken; Wand-WC ‚spülrandlos‘ BASE für VAL Waschtischunterbau BASE Hochschrank; Spiegelschrank



VAL Ablageschale, rund



VAL Ablageschale, rechteckig



VAL Waschtisch 100, Wand-WC ,spülrandlos"; freistehende Badewanne
 FRAME 25 Spiegel Waschtischmischer; Unterputz-Bademischer; Wanneneinlauf von Similor



VAL Freistehende Badewanne 160, Mineralgusswerkstoff Sentec



VAL Freistehende Badewanne Ø 130, Mineralgusswerkstoff Sentec



Handwaschbecken, mit Hahnlochbank rechts

340 x 220 x 115 mm

H815280



VAL+BASE

Komplettsatz, Handwaschbecken mit Waschtischunterbau 'Base' mit 1 Tür

340 x 220 x 640 mm

H862280



Handwaschbecken rund, Ablage rechts, schneidbar bis 430 mm

550 x 315 x 115 mm

H815283



Handwaschbecken rund, Ablage links, schneidbar bis 430 mm

550 x 315 x 115 mm

H815284



Waschtisch / Aufsatz-Waschtisch

550 x 420 x 115 mm

H810282 / H816282



Waschtisch / Aufsatz-Waschtisch

600 x 420 x 115 mm

H810283 / H816283



Waschtisch / Aufsatz-Waschtisch

650 x 420 x 115 mm

H810284 / H816284



Waschtisch / Aufsatz-Waschtisch

750 x 420 x 115 mm

H810285 / H816285



Waschtisch-Schale, mit semi-trockenem Bereich (Insel)

550 x 360 x 125 mm

H812282



Einbauwaschtisch von oben, mit semi-trockenen Bereichen

550 x 360 x 40 (145) mm

H817281



Wand-WC, spülrandlos, Tiefspüler

530 x 390 x 360 (430) mm

H820281



Stand-WC für aufgesetzten Spülkasten, spülrandlos, Tiefspüler, Abgang waagrecht oder senkrecht

660 x 390 x 440 (430) mm

H824281



Handtuchhalter, passend zu Handwaschbecken rund, Ablage links 815284 / Ablage rechts 815283

H381280 / H381281



Handtuchhalter, passend zu Waschtisch „compact“ 815285

H381282



Handtuchhalter, links / rechts, passend zu Doppelwaschtisch 814282

H381283 / H381284



Handtuchhalter, passend zu Waschtisch 815288

H381285

Details im technischen Teil



Waschtisch / Aufsatz-Waschtisch
'compact', mit Halbnasszone rechts

600 x 315 x 115 mm
H815285 / H817285



Waschtisch / Aufsatz-Waschtisch, mit
Halbnasszone bzw. Hahnlochbank

530 x 400 x 115 mm
H815288 / H816288



Handwaschbecken / Aufsatz-Hand-
waschbecken

400 x 425 x 115 mm
H811281 / H813281



Handwaschbecken / Aufsatz-Hand-
waschbecken

450 x 420 x 115 mm
H815281 / H816280



Waschtisch / Aufsatz-Waschtisch

950 x 420 x 115 mm
H810287 / H816287



Waschtisch

1200 x 420 x 115 mm
H810289



Doppelwaschtisch, mit Halbnasszone

1200 x 420 x 115 mm
H814282



Waschtisch-Schale, mit semi-trocke-
nem Bereich bzw. Armaturenbank

500 x 400 x 125 mm
H812281



Spülkasten, Wasseranschluss hinten
(mittig) / seitlich (links oder rechts) /
unten links

365 x 150 x 395 mm

H829281 / H829282 / H829283



WC-Sitz mit Deckel, abnehmbar, mit
Absenkautomatik

H894281



Wandbidet

530 x 390 x 360 (430) mm

H830281

Farben **Keramik**

- .000**
Weiss
- .400**
Weiss mit LCC (Laufen Clean Coat)
- .757**
Weiss matt

Farben **Handtuchhalter**

- .104**
Aluminium glanzeloxiert



SPACE

Waschtischunterbau, 2 Schubladen,
passend zu Handwaschtisch 815281

435 x 410 x 520 mm

H410102



SPACE

Waschtischunterbau, 2 Schubladen,
passend zu Waschtisch 810282

535 x 410 x 520 mm

H410122



SPACE

Waschtischunterbau, 2 Schubladen,
passend zu Waschtisch 810283

585 x 410 x 520 mm

H410142



SPACE
Waschtischunterbau, 2 Schubladen,
passend zu Waschtisch 810284

635 x 410 x 520 mm
H410162



SPACE
Waschtischunterbau, 2 Schubladen,
passend zu Waschtisch 810285

735 x 410 x 520 mm
H410182



SPACE
Waschtischunterbau, 2 Schubladen,
passend zu Waschtisch 810287

935 x 410 x 520 mm
H410202



SPACE
Waschtischunterbau, 2 Schubladen,
passend zu Waschtisch 810289,
814282

1185 x 410 x 520 mm
H410222



BASE
Waschtischunterbau, 2 Schubladen,
inkl. Schubladen-Ordnungssystem,
passend zu Waschtisch 810284

635 x 390 x 530 mm
H402312



BASE
Waschtischunterbau, 2 Schubladen,
inkl. Schubladen-Ordnungssystem,
passend zu Waschtisch 810285

735 x 390 x 530 mm
H402352



BASE
Waschtischunterbau, 2 Schubladen,
inkl. Schubladen-Ordnungssystem,
passend zu Waschtisch 810287



930 x 390 x 530 mm
H402412



BASE
Waschtischunterbau, 2 Schubladen,
inkl. Schubladen-Ordnungssystem,
passend zu Waschtisch 810289

1180 x 390 x 530 mm
H402472

Farben Handtuchhalter CASE

-  **.104**
Aluminium glanzeloxiert
-  **.105**
Aluminium, eloxiert
-  **.106**
Aluminium, dunkelbraun eloxiert



CASE
Handtuchhalter für Möbel,
270 / 320 mm

270 / 320 x 60 x 15 mm
H490950 / H490951



Freistehende Badewanne, aus Mineralgusswerkstoff Sentec, mit integriertem Überlauf und Füßen

1300 x 1300 x 505 (550) mm
H231282



Freistehende Badewanne, aus Mineralgusswerkstoff Sentec, mit integriertem Überlauf und Füßen

1600 x 750 x 450 (520) mm
H230282



Ablageschale, rund

325 x 325 x 60 mm
H870281



Ablageschale, rechteckig

360 x 280 x 60 mm
H870282



Papierrollenhalter, rechts / left

170 x 130 x 115 mm
H872280 / H872281



WC-Bürstengarnitur, inkl. Klosettbürste

150 x 100 x 360 mm
H872282



BASE
Waschtischunterbau, 2 Türen, passend zu Waschtisch 815285

585 x 290 x 525 mm

H402552



BASE
Waschtischunterbau, 2 Schubladen, inkl. Schubladen-Ordnungssystem, passend zu Handwaschbecken 815281

435 x 390 x 530 mm

H402132



BASE
Waschtischunterbau, 2 Schubladen, inkl. Schubladen-Ordnungssystem, passend zu Waschtisch 810282

535 x 390 x 530 mm

H402192



BASE
Waschtischunterbau, 2 Schubladen, inkl. Schubladen-Ordnungssystem, passend zu Waschtisch 810283

585 x 390 x 530 mm

H402252



BASE
Waschtischunterbau, 4 Schubladen, inkl. 2 Schubladen-Ordnungssystemen, passend zu Doppelwaschtisch 814282

1180 x 390 x 530 mm

H402534

Farben Möbel

-  **.260**
Weiss matt
-  **.261**
Weiss glänzend
-  **.262**
Ulme hell
-  **.263**
Ulme dunkel
-  **.M01**
Perlweiss
-  **.M36**
Verkehrsgrau
-  **.999***
Multicolor (lackiert)

Bitte Farbnummer in Bestelltext angeben:

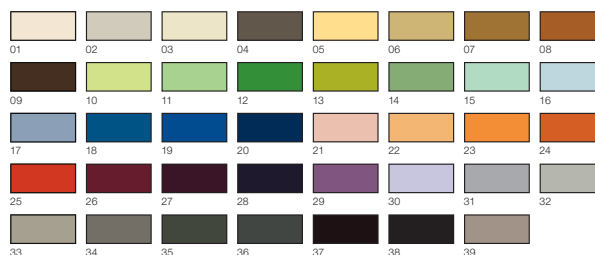

Weitere Information zu den 39 Wunschfarben finden Sie im Kapitel Produkteigenschaften und -vorteile.

Farben Badewannen

-  **.000**
Weiss





Rückenlehne, hellgrau

400 x 90 x 625 mm

H292340

Farben Keramische Accessoires

-  **.000**
Weiss
-  **.757**
Weiss matt

Hochschränke finden Sie in den Kapiteln SPACE / BASE. Weitere Möbel finden Sie u.a. in den Kapiteln BOUTIQUE. Spiegel oder Spiegelschränke finden Sie in dem Kapitel FRAME 25 / LEELO / BASE. Das passende Dusch-WC finden Sie im Kapitel CLEANET.

PALACE Design by Andreas Dimitriadis

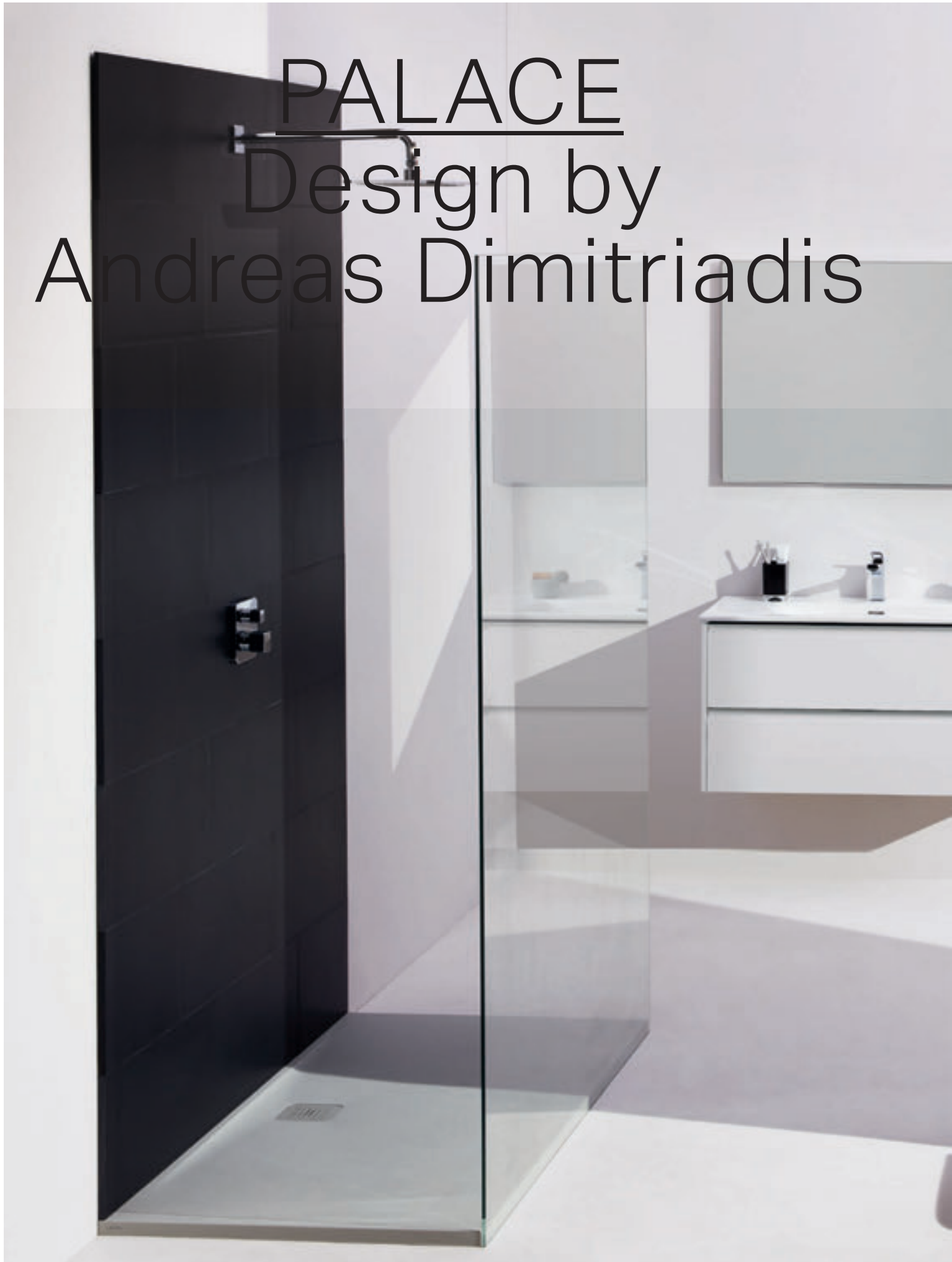

PALACE Komplettsset 80, Waschtisch ‚slim‘ mit Waschtischunterbau; Wand-WC FRAME 25 Spiegel LAUFEN PRO Duschwanne rechteckig



PALACE

Design ist kein Selbstzweck. Es muss dem Menschen dienen. Andreas Dimitriadis verleiht PALACE Menschlichkeit und Authentizität. Er gibt jeder Form eine klare Funktion, generiert neben klar ersichtlichem Nutzen eine starke emotionale Anziehungskraft. Als zeitloser Klassiker, konzipiert für die Zukunft, spielt PALACE mit schneidbaren Waschtischen seine einmalige Stärke aus. Dimitriadis Hommage an den Werkstoff Keramik ermöglicht so ein massgeschneidertes Raumdesign, das in manchen Grundrissen bisher nicht möglich schien.



reddot design award
winner 2011



German
Design Award
NOMINEE 2013



PALACE Komplettsset 60, Waschtisch ‚slim‘ mit Waschtischunterbau LAUFEN PRO Wand-WC ‚rimless‘; Duschwanne, rechteckig FRAME 25 Spiegel; Waschtisch- und Duschenmischer, Regenbrause quadratisch von Similor

PALACE



PALACE Wand-WC ,rimless'; Waschtisch 120, Ablage rechts; Waschtischunterbau 2 Schubladen, 1 Tür

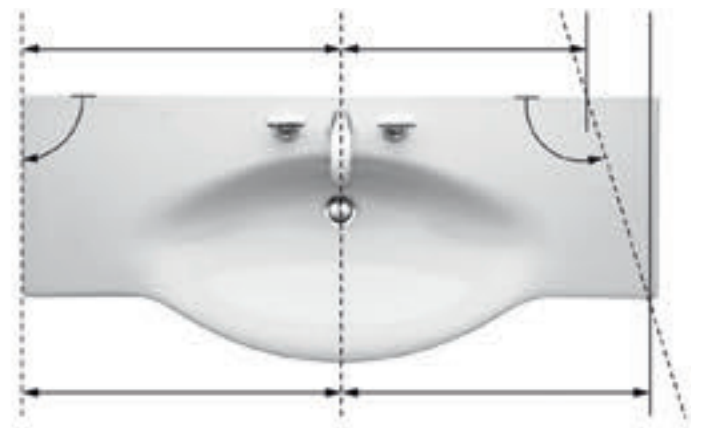

Die grossen PALACE Waschtische bieten die Option auf präzise Massfertigung ab Werk. Mit dieser innovativen Fertigungstechnik kann die Keramik in Bad-Grundrisse eingepasst werden.



PALACE Komplettsset 80, Waschtisch ‚slim‘ mit Waschtischunterbau; Waschtischmischer von Similor



PALACE Waschtisch 60 CASE Waschtischunterbau 55; Halbhochschrank

PALACE



Komplettsset 600 mm, Waschtisch
'slim' mit Waschtischunterbau mit
2 Schubladen, inkl. Schubladen-
Ordnungssystem, mit Griff Aluminium
eloxiert / schwarz
600 x 450 x 545 mm

H860702 / H861702



Komplettsset 800 mm, Waschtisch
'slim' mit Waschtischunterbau mit
2 Schubladen, inkl. Schubladen-
Ordnungssystem, mit Griff Aluminium
eloxiert / schwarz
800 x 450 x 545 mm

H860705 / H861705



Komplettsset 1000 mm, Waschtisch
'slim' mit Waschtischunterbau mit
2 Schubladen, inkl. Schubladen-
Ordnungssystem, mit Griff Aluminium
eloxiert / schwarz
1000 x 450 x 545 mm

H860707 / H861707



BASE

Hochschrank, 1 Tür,
Scharnier links, 1 fester Fachboden
und 4 Glasschubfächer, mit Griff
Aluminium eloxiert / schwarz
350 x 330 x 1650 mm

H403031 / H403033



Möbelwaschtisch, schneidbar bis
900 mm / mit verchromtem
Handtuchhalter
1200 x 510 x 110 mm

H811704 / H812704



Wand-WC, spülrandlos,
Tiefspüler

560 x 360 x 345 (430) mm

H820706



Stand-WC für aufgesetzten Spülkasten,
Tiefspüler, mit Spülrand, Abgang
waagrecht oder senkrecht
700 x 360 x 475 (430) mm

H824706



Spülkasten, Wasseranschluss hinten
(mittig) / seitlich (links oder rechts) /
unten links / unten rechts
360 x 150 x 420 mm

H828701 / H828702 / H828703



CASE

Waschtischunterbau, 1 Schublade /
2 Schubladen, 1 Tür, Scharnier links,
passend zu Waschtisch 816702

840 x 375 x 450 mm

H401531 / H401532



CASE

Waschtischunterbau, 1 Schublade /
2 Schubladen, passend zu
Waschtischen 811702, 812702

895 x 375 x 460 mm

H401251 / H401252



CASE

Waschtischunterbau, 1 Schublade /
2 Schubladen, 1 Tür, Scharnier rechts,
passend zu Waschtisch 816705

1140 x 375 x 450 mm

H401601 / H401602



CASE

Waschtischunterbau, 1 Schublade /
2 Schubladen, 1 Tür, Scharnier links,
passend zu Waschtisch 816706

1140 x 375 x 450 mm

H401621 / H401622

Farben **Keramische Accessoires**



.000
Weiss



Ablage, aus Sanitärkeramik,
wandhängend, schneidbar bis 650 mm

900 / 1200 / 1300 / 1500 x 380 x 35 (100) mm

**H870433 / H870434 / H870435 /
H870436**

Details im technischen Teil



BASE

Hochschrank, 1 Tür, Scharnier rechts, 1 fester Fachboden und 4 Glasschaböden, mit Griff Aluminium eloxiert / schwarz

350 x 330 x 1650 mm

H403032 / H403034



Waschtisch, Ablage links / rechts, schneidbar bis 800 mm

900 x 460 x 65 (145) mm

H816701 / H816702



Waschtisch, Ablage links / rechts, schneidbar bis 900 mm

1200 x 460 x 65 (145) mm

H816705 / H816706



Möbelwaschtisch / mit verchromtem Handtuchhalter

900 x 510 x 110 mm

H811702 / H812702



WC-Sitz mit Deckel, abnehmbar, ohne / mit Absenkautomatik

H891700 / H891701



Wandbidet

560 x 360 x 350 (430) mm

H830701

Farben Keramik

.000
Weiss



CASE

Waschtischunterbau, 1 Schublade / 2 Schubladen, 1 Tür, Scharnier rechts, passend zu Waschtisch 816701

840 x 375 x 450 mm

H401501 / H401502



CASE

Waschtischunterbau, 1 Schublade / 2 Schubladen und 2 Türen, mit 2 Glasablagen, passend zu Waschtischen 811704, 812704

1195 x 375 x 460 mm

H401301 / H401302

Farben Möbel CASE

.463
Weiss matt

.475
Weiss glänzend

.519
Gekalkte Eiche

.548
Eiche Anthrazit

.999*
Multicolor (lackiert)

Bitte Farbnummer in Bestelltext angeben:



Weitere Information zu den 39 Wunschfarben finden Sie im Kapitel Produkteigenschaften und -vorteile.

Farben Handtuchhalter CASE

.104
Aluminium glanzeloxiert

.105
Aluminium, eloxiert

.106
Aluminium, dunkelbraun eloxiert



Handtuchhalter für die linke / rechte Seite, verchromt, passend zu Waschtischen 810702, 810703, 810704, 810708, 816706 bzw. 816705

400 x 25 x 75 mm

H381707 / H381708



CASE

Handtuchhalter für Möbel, 270 / 320 mm

270 / 320 x 60 x 15 mm

H490950 / H490951 / H490952

Hochschränke, Tolleys und weitere Möbelergänzungen finden Sie im Kapitel CASE. Spiegel oder Spiegelschränke finden Sie im Kapitel FRAME 25 / LEELO. Das passende Dusch-WC finden Sie im Kapitel CLEANET.

MODERNA R

Design by Peter Wirz



MODERNA R Doppelwaschtisch 124, Waschtischunterbau Wand-WC ,rimless', Hochschrank MODERNA PLUS Badewanne FRAME 25 Spiegel



HARMONIE ALS KONZEPT

Ein Versprechen, dem sich Peter Wirz mit MODERNA stellt. Indem er sämtliche Einzelteile zu einem ästhetisch und funktional ansprechenden Ganzen vereint, schafft er einen Gleichklang, der die Zeit vergessen lässt. Für ein Bad-Erlebnis, das einer Atempause gleicht.

Ein Ort, ein Gefühl, eine Philosophie. Mit gestalterisch ausgefeilten Elementen, die sich konstant durch die gesamte Kollektion ziehen, schafft MODERNA eine Designebene, in der sich für jedes Bedürfnis die passende Antwort findet.



MODERNA R Doppelwaschtisch 124, unterbaufähig; Waschtischunterbau FRAME 25 Spiegel

MODERNA R



MODERNA R Waschtisch 104 mit Waschtischunterbau



MODERNA R Waschtisch, asymmetrisch; Waschtischunterbau



FRAME 25 Spiegelschrank mit Steckdose



MODERNA R Waschtischunterbau

MODERNA R



MODERNA R Hochschrank, weiss glänzend



MODERNA R Hochschrank, Eiche dunkelgrau



MODERNA R Hochschrank, Esche Honig



MODERNA R Waschtisch 62, unterbaufähig; Waschtischunterbau; Hochschrank; Wand-WC FRAME 25 Spiegelschrank LAUFEN SOLUTIONS Marbond Duschwanne



MODERNA R Handwaschbecken SIA 500; Wand-WC ‚liberty‘, Keramikablage



MODERNA R WC rimless, ohne Spülrand



MODERNA R WC rimless, ohne Spülrand

- Hygienisch
- Reinigungsfreundlich
- Kraftvolle Spülung
- Ökonomisch
- Vielseitig
- Grossartiges Design
- Optimal ergänzt durch LCC

MODERNA R



Handwaschbecken

490 x 390 x 145 mm

H815542



Handwaschbecken /
Aufsatz-Handwaschbecken

480 x 360 x 145 mm

H815543 / H816542



Waschtisch /
Aufsatz-Waschtisch

540 x 435 x 165 mm

H811543 / H816543



Waschtisch /
Aufsatz-Waschtisch

620 x 465 x 165 mm

H811545 / H816545



MODERNA
Doppelwaschtisch

1230 x 525 x 200 mm

H814468



Wand-WC ,rimless/compact',
Tiefspüler, ohne Spülrand

490 x 360 x 345 mm

H820544



Wand-WC ,compact', Tiefspüler,
mit Spülrand

490 x 360 x 350 mm

H820543



Wand-WC, Tiefspüler,
mit Spülrand

560 x 360 x 350 mm

H820541



Stand-WC ,rimless' für aufgesetzten
Spülkasten, Tiefspüler, ohne Spülrand,
Abgang waagrecht/senkrecht

700 x 360 x 420 mm

H824542



Stand-WC für aufgesetzten Spülkasten,
Tiefspüler, mit Spülrand, Abgang S15
verdeckt / S25 verdeckt

670 x 360 x 400 mm

H823541 / H823542



Stand-WC für aufgesetzten Spülkasten,
Tiefspüler, mit Spülrand, Abgang waagrecht/senkrecht

700 x 360 x 420 mm

H824541



Spülkasten, Wasseranschluss seitlich
(links oder rechts) oder hinten (mittig)

380 x 175 x 330 mm

H826540



Wandbidet

560 x 360 x 350 mm

H830542



Standbidet

560 x 360 x 400 mm

H832542

Farben Keramik

	.000 Weiss
	.018* Bahamabeige
	.037* Manhattan
	.049* Pergamon
	.757* Weiss matt

*Nicht alle Modelle sind in allen Farben erhältlich. Mehr Details auf den technischen Seiten oder auf unserer Webseite.

Details im technischen Teil



Waschtisch,
Abstellfläche links / rechts

700 x 465 x 165 mm

H817541 / H817542



Waschtisch

840 x 465 x 165 mm

H813545



Waschtisch

1040 x 465 x 165 mm

H813546



Doppelwaschtisch

1240 x 465 x 165 mm

H814542



Wand-WC ‚rimless‘, Tiefspüler,
ohne Spülrand

560 x 360 x 350 mm

H820542



Wand-WC ‚rimless/comfort‘,
Tiefspüler, ohne Spülrand

560 x 360 x 410 mm

H821546



Wand-WC ‚rimless‘ für aufgesetzten
Spülkasten, Tiefspüler, ohne Spülrand

670 x 360 x 340 mm

H820549



Wand-WC ‚liberty‘, Tiefspüler,
ohne Spülrand, barrierefrei

700 x 360 x 345 (450) mm

H821547



WC-Sitz mit Deckel, abnehmbar,
ohne Absenkautomatik, Scharniere aus
Edelstahl, mit Inbusschraube

H893542



WC-Sitz mit Deckel, abnehmbar,
ohne / mit Absenkautomatik

H893543 / H893544



WC-Sitz mit Deckel ‚slim‘, abnehmbar,
ohne / mit Absenkautomatik

H896540 / H896541



WC-Sitz ohne Deckel ‚slim‘

H896542



Waschtischunterbau, 1 Tür, Türan-
schlag links / rechts, 1 Glasfachboden,
passend zu Handwaschbecken
815543

435 x 305 x 565 mm

H425151 / H425152



Waschtischunterbau, 2 Schubladen
(Vollauszüge), inkl. Schubladen-
organisier U-förmig, passend zu
Waschtisch 811543

500 x 370 x 565 mm

H425162



Waschtischunterbau, 2 Schubladen
(Vollauszüge), inkl. Schubladen-
organisier U-förmig, passend zu
Waschtisch 811545

575 x 395 x 565 mm

H425172



Waschtischunterbau, 2 Schubladen
(Vollauszüge), inkl. Schubladen-
organisier U-förmig, passend zu
Waschtisch 817541 / 817542

655 x 395 x 565 mm

H425182 / H425192

MODERNA R



Waschtischunterbau, 2 Schubladen (Vollauszüge), inkl. Schubladenorganiser U-förmig, passend zu Waschtisch 813545
790 x 395 x 565 mm

H425202



Waschtischunterbau, 2 Schubladen (Vollauszüge), inkl. Schubladenorganiser U-förmig, passend zu Waschtisch 813546
990 x 395 x 565 mm

H425212



Waschtischunterbau, 4 Schubladen (Vollauszüge), inkl. 2 Schubladenorganiser U-förmig, passend zu Doppelwaschtisch 814542
1195 x 395 x 565 mm

H425224





Hochschrank, 1 Tür, Türanschlag links / rechts, 1 fester Fachboden, 4 Glasfachböden

350 x 335 x 1650 mm

H425231 / H425232

Farben Handtuchhalter CASE

-  **.104**
Aluminium glanzeloxiert
-  **.105**
Aluminium, eloxiert
-  **.106**
Aluminium, dunkelbraun eloxiert



CASE

Handtuchhalter für Möbel,
270 / 320 / 400 mm

270 / 320 / 400 x 60 x 15 mm

H490950 / H490951 / H490952



MODERNA PLUS
Badewanne, Einbauversion, Stahl emailliert (3,5 mm)

1600 / 1700 x 700 x 395 mm

H225140 / H225120



MODERNA PLUS
Badewanne, Einbauversion, Stahl emailliert (3,5 mm)

1700 x 750 x 410 mm

H225130

Farben Keramische Accessoires

-  **.000**
Weiss



Ablage ‚liberty‘

230 x 320 x 90 mm

H871540



Ablage, aus Sanitärkeramik, wandmontiert, 480 / 540 / 620 mm

480 / 540 / 620 x 145 x 55 mm

H870032 / H870033 / H870034



Ablage, aus Sanitärkeramik, wandmontiert, 450 / 600 mm

450 / 600 x 150 x 55 mm

H871541 / H871544

Farben Möbel

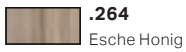

.264

Esche Honig



.265

Eiche dunkelgrau



.463

Weiss matt



.475

Weiss glänzend

Farben Badewannen



.000

Weiss



MODERNA PLUS

Badewanne, Einbauversion,
mit Mittelablauf, Stahl emailliert
(3,5 mm)

1700 x 750 x 450 mm

H225070



MODERNA PLUS

Badewanne, Einbauversion,
mit Mittelablauf, Stahl emailliert
(3,5 mm)

1800 x 800 x 450 mm

H225060



Nackenkissen, schwarz,
selbsthaftend, für gerade
Wannenkontur

312 x 122 x 50 mm

H294680

Passende Spiegel
oder Spiegelschränke finden
Sie im Kapitel FRAME 25 / LEELO.
Das passende Dusch-WC finden
Sie im Kapitel CLEANET.

LAUFEN PRO S Design by Peter Wirz

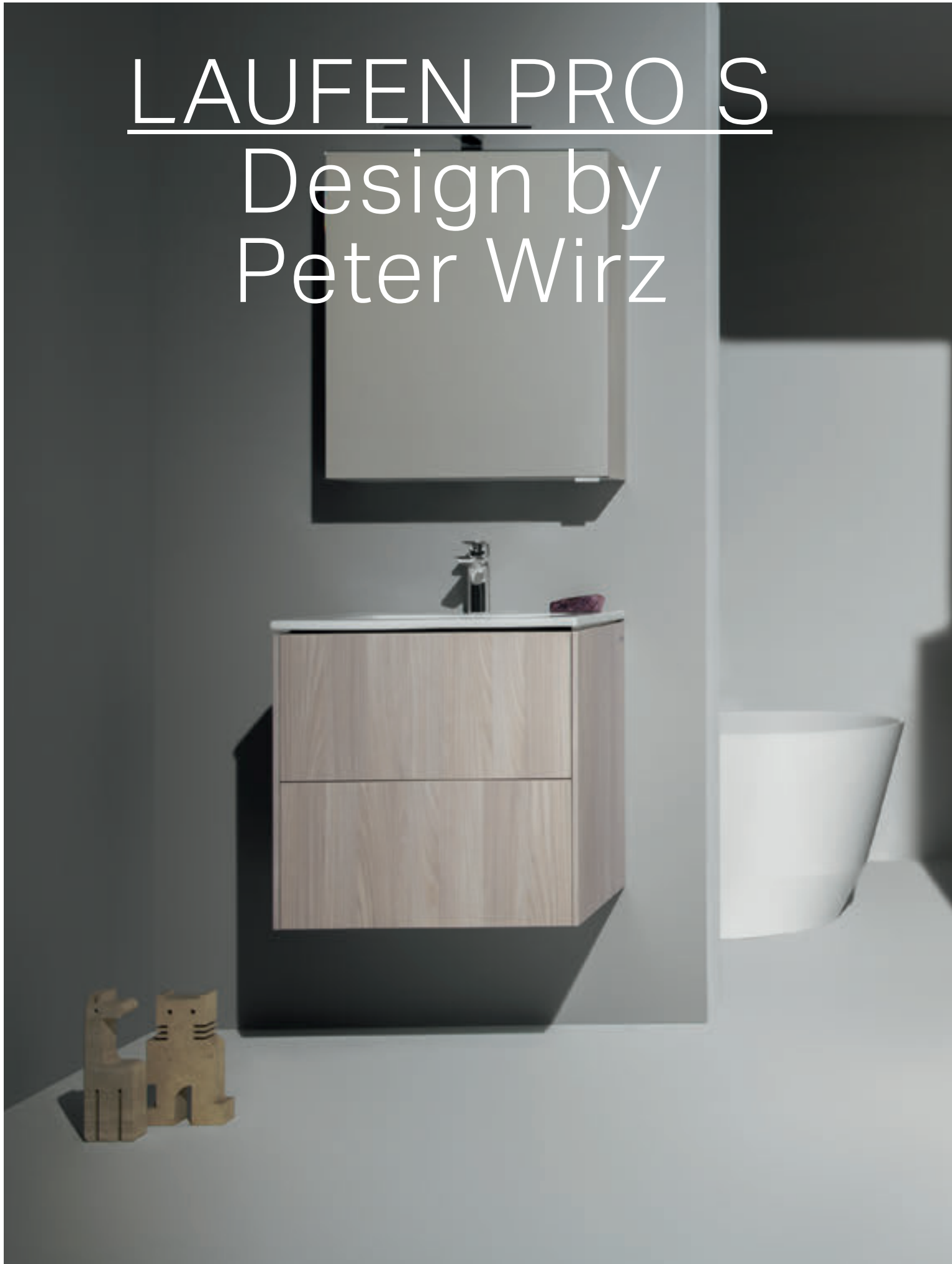

PRO S Waschtisch ‚slim‘ 60 mit Waschtischunterbau ‚Base‘ CLEANET NAVIA Dusch-WC BASE Hochschrank PRO Badewanne BASE Spiegelschrank



LAUFEN PRO S

Mit viel Fingerspitzengefühl verfolgte Designer Peter Wirz bei LAUFEN PRO S eine konsequente, produktionsoptimierte Evolution des PRO-Gedankens: Dank ihrer schlanken Silhouette und den klar definierten Radien wirken die Waschtische leicht und elegant, das tiefe Becken sorgt für viel Funktionalität. Damit rückt die Ästhetik von LAUFEN PRO S zweifellos in Richtung der Premium-Designlinien von LAUFEN – und bleibt doch für jedermann erschwinglich.



reddot award 2014
winner



PRO S Waschtisch ‚slim‘ 80 mit Waschtischunterbau ‚Base‘

LAUFEN PRO S



PRO S Waschtisch 60; Waschtischunterbau



PRO S Doppelwaschtisch 120; Waschtischunterbau



PRO S Einbauwaschtisch 55



PRO S Handwaschbecken 48, rechts;
Waschtischunterbau asymmetrisch rechts, Regal links seitlich offen



PRO S Waschtisch 60; LAUFEN SOLUTIONS Marbond Duschwanne
BASE Unterschrank; Spiegelschrank

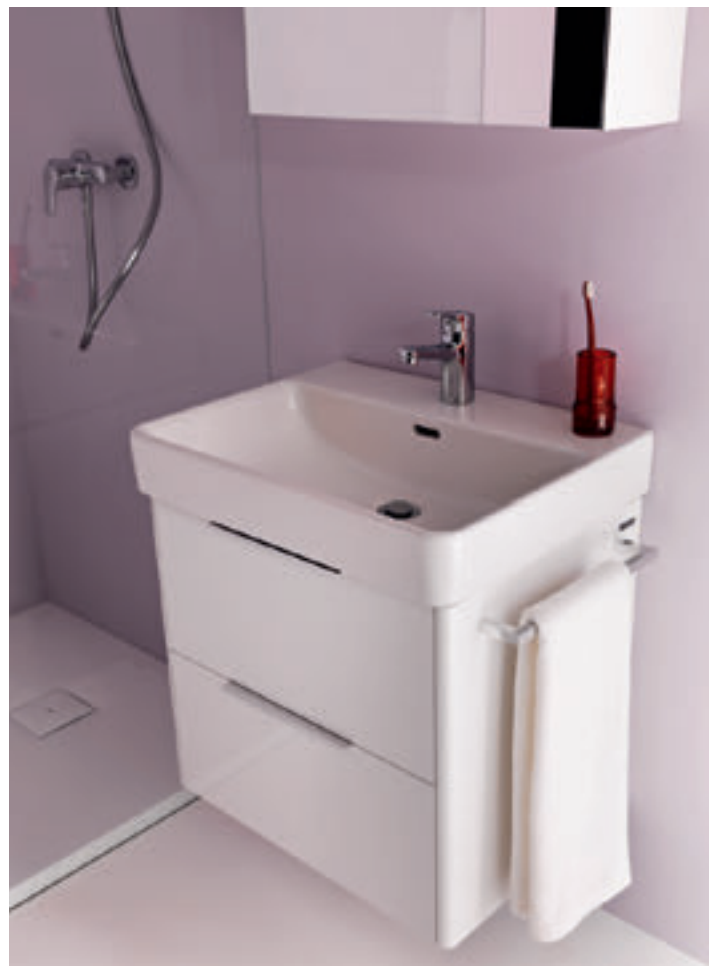

PRO S Waschtisch 60
BASE Waschtischunterbau; Spiegelschrank



PRO S Handwaschbecken 48, rechts
BASE Waschtischunterbau



PRO S Wand-WC; Wandbidet

LAUFEN PRO S



PRO S Doppelwaschtisch 130; PRO Wand-WC ‚rimless‘ BASE Waschtischunterbau Spiegelschrank
LAUFEN SOLUTIONS Marbond Duschwanne



PRO S Doppelwaschtisch 130
BASE Waschtischunterbau



PRO S Waschtisch mit Waschtischunterbau BASE 100; PRO Wand-WC 'rimless'
 BASE Hochschranke FRAME 25 Spiegel, Glasablage



PRO S Doppelwaschtisch 120
 BASE Waschtischunterbau; Hochschrank; Spiegelschrank



PRO S Waschtisch mit Waschtischunterbau BASE 80

LAUFEN PRO S



Handwaschbecken,
Armaturenbank rechts

360 x 250 x 50 mm

H815960



Handwaschbecken /
Aufsatz-Handwaschbecken

450 x 340 x 85 mm

H815961 / H816961



Handwaschbecken,
Armaturenbank rechts / links

480 x 280 x 85 mm

H815954 / H815955



Waschtisch /
Aufsatz-Waschtisch

550 x 465 x 95 mm

H810962 / H816962



Waschtisch /
Aufsatz-Waschtisch

700 x 465 x 95 mm

H810967 / H816967



Waschtisch /
Aufsatz-Waschtisch

850 x 465 x 95 mm

H813965 / H816965



Waschtisch /
Aufsatz-Waschtisch

1050 x 465 x 95 mm

H813966 / H816966



Waschtisch
(auch als Doppelwaschtisch einsetzbar)

1200 x 465 x 95 mm

H814965



Komplettset 800 mm, Waschtisch ‚slim‘
mit Waschtischunterbau ‚Base‘ mit
2 Schubladen, inkl. Schubladen-
Ordnungssystem
800 x 500 x 610 mm

H864961



Komplettset 800 mm, Waschtisch
‚slim‘ mit Waschtischunterbau ‚Pro‘ mit
2 Schubladen, inkl. Schubladen-
Ordnungssystem
800 x 500 x 545 mm

H861963



Komplettset 800 mm, Waschtisch
‚slim‘ mit Waschtischunterbau ‚Pro‘ mit
Schublade ohne / mit Innenschublade,
inkl. Schubladen-Ordnungssystem
800 x 500 x 460 mm

H860963 / H860964



Komplettset 1000 mm, Waschtisch
‚slim‘ mit Waschtischunterbau ‚Base‘
mit 2 Schubladen, inkl. Schubladen-
Ordnungssystem
1000 x 500 x 610 mm

H864962



Komplettset 1200 mm, Waschtisch
‚slim‘ mit Waschtischunterbau ‚Pro‘
mit Schublade

1200 x 500 x 460 mm

H860967 / H860968

Farben Keramik

	.000 Weiss
	.400* Weiss mit LCC (Laufen Clean Coat)

*Nicht für Keramik der Komplettsets erhältlich

Farben Möbel Komplettset mit Waschtischunterbau ‚Pro‘

	.423 Wenge
	.463 Weiss matt
	.475 Weiss glänzend
	.479 Eiche hell
	.480 Graphit

Farben Möbel Komplettset mit Waschtischunterbau ‚Base‘

	.260 Weiss matt
	.261 Weiss glänzend
	.262 Ulme hell
	.263 Ulme dunkel
	.999* Multicolor (lackiert)

LAUFEN PRO S



Waschtisch ,compact' /
Aufsatz-Waschtisch ,compact'

550 x 380 x 95 mm

H818958 / H817958



Waschtisch /
Aufsatz-Waschtisch

600 x 465 x 95 mm

H810963 / H816963



Waschtisch ,compact' /
Aufsatz-Waschtisch ,compact'

600 x 380 x 95 mm

H818959 / H817959



Waschtisch /
Aufsatz-Waschtisch

650 x 465 x 95 mm

H810964 / H816964



Doppelwaschtisch

1200 / 1300 x 465 x 95 mm

H814966 / H814968



Komplettset 600 mm, Waschtisch
,slim' mit Waschtischunterbau ,Base'
mit 2 Schubladen, inkl. Schubladen-
Ordnungssystem
600 x 500 x 610 mm

H864960



Komplettset 600 mm, Waschtisch
,slim' mit Waschtischunterbau ,Pro'
mit 2 Schubladen, inkl. Schubladen-
Ordnungssystem
600 x 500 x 545 mm

H861961



Komplettset 600 mm, Waschtisch
,slim' mit Waschtischunterbau ,Pro'
mit Schublade ohne / mit Innenschublade,
inkl. Schubladen-Ordnungssystem
600 x 500 x 460 mm

H860961 / H860962



Komplettset 1000 mm, Waschtisch
,slim' mit Waschtischunterbau ,Pro'
mit 2 Schubladen, inkl. Schubladen-
Ordnungssystem
1000 x 500 x 545 mm

H861965



Komplettset 1000 mm, Waschtisch
,slim' mit Waschtischunterbau ,Pro'
mit Schublade ohne / mit Innenschublade,
inkl. Schubladen-Ordnungssystem
1000 x 500 x 460 mm

H860965 / H860966



Komplettset 1200 mm, Waschtisch
,slim' mit Waschtischunterbau ,Base'
mit 2 Schubladen, inkl. Schubladen-
Ordnungssystem
1200 x 500 x 610 mm

H864963



Komplettset 1200 mm, Waschtisch
,slim' mit Waschtischunterbau ,Pro'
mit 2 Schubladen, inkl. Schubladen-
Ordnungssystem
1200 x 500 x 545 mm

H861967

Bitte Farbnummer in Bestelltext angeben:

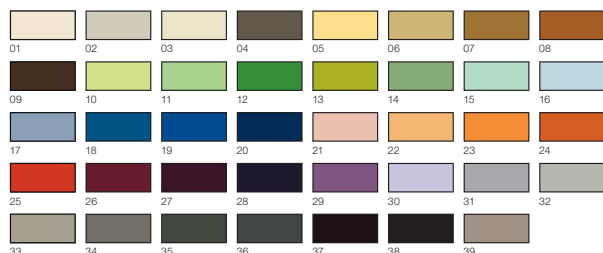

Weitere Information zu den 39 Wunscharben finden Sie im Kapitel
Produkteigenschaften und -vorteile.

LAUFEN PRO S



Einbauwaschtisch von unten,
geschliffen

490 x 360 x 170 mm

H811961 / H811968



Einbauwaschtisch von unten,
mit Armaturenbank, geschliffen

490 x 360 x 170 mm

H811966



Einbauwaschtisch von oben

560 x 440 x 20 (175) mm

H818963



Wand-WC ‚rimless‘, Tiefspüler,
ohne Spülrand

530 x 360 x 295 mm

H820962



Waschtischunterbau, mit 1 Schublade
/ mit 1 Schublade und Innenschublade,
passend zu Waschtisch 818958

510 x 370 x 390 mm

H483021 / H483022



Waschtischunterbau, 1 Schublade /
1 Schublade und Innenschublade,
inkl. Schubladen-Ordnungssystem,
passend zu Waschtisch 810962

520 x 450 x 390 mm

H483351 / H483352



Waschtischunterbau, 1 Tür, Regal
seitlich offen, Türanschlag links
passend zu Waschtisch 815955 /
rechts für 815954

470 x 275 x 605 mm

H483001



Waschtischunterbau, 1 Tür, Regal
seitlich offen, Türanschlag links
passend zu Waschtisch 815954 /
rechts für 815955

470 x 275 x 605 mm

H483002



Waschtischunterbau, 1 Schublade /
1 Schublade und Innenschublade,
inkl. Schubladen-Ordnungssystem,
passend zu Waschtisch 813965

810 x 450 x 390 mm

H483501 / H483502



Waschtischunterbau, 1 Schublade /
1 Schublade und Innenschublade,
inkl. Schubladen-Ordnungssystem,
passend zu Waschtisch 813966

1010 x 450 x 390 mm

H483551 / H483552



Waschtischunterbau, 1 Schublade /
1 Schublade und Innenschublade,
inkl. Schubladen-Ordnungssystem,
passend zu Waschtisch 814965

1160 x 450 x 395 mm

H483561 / H483562









Waschtischunterbau, 2 Schubladen /
2 Schubladen und Innenschubladen,
inkl. Schubladen-Ordnungssystem,
passend zu Waschtisch 814966

1160 x 450 x 395 mm

H483563 / H483564

Farben Möbel PRO

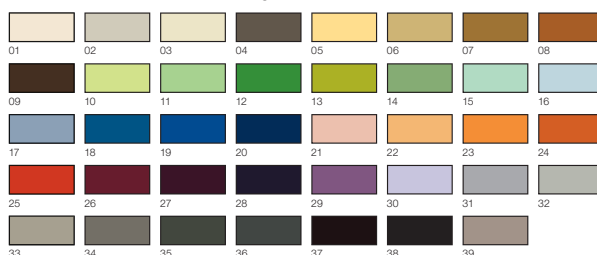

-  **.423**
Wenge
-  **.463**
Weiss matt
-  **.475**
Weiss glänzend
-  **.479**
Eiche hell
-  **.480**
Graphit
-  **.999***
Multicolor (lackiert)

Bitte Farbnummer in Bestelltext angeben:



Weitere Information zu den 39 Wunschfarben finden Sie im Kapitel
Produkteigenschaften und -vorteile.

Farben **Keramik**

	.000 Weiss
	.400 Weiss mit LCC (Laufen Clean Coat)



WC-Sitz mit Deckel, abnehmbar / mit Absenkautomatik

H891960 / H891961



Wandbidet

530 x 360 x 300 mm

H830961



Waschtischunterbau, 1 Tür, Scharnier links / rechts, 1 Glasfachboden, passend zu Waschtisch 815961

415 x 320 x 580 mm

H483301 / H483302



Waschtischunterbau, mit 1 Schublade / mit 1 Schublade und Innenschublade, passend zu Waschtisch 818959

550 x 370 x 390 mm

H483031 / H483032



Waschtischunterbau, 1 Schublade / 1 Schublade und Innenschublade, inkl. Schubladen-Ordnungssystem, passend zu Waschtisch 810963

570 x 450 x 390 mm

H483371 / H483372



Waschtischunterbau, 1 Schublade / 1 Schublade und Innenschublade, inkl. Schubladen-Ordnungssystem, passend zu Waschtisch 810964

615 x 450 x 390 mm

H483421 / H483422



Waschtischunterbau, 1 Schublade / 1 Schublade und Innenschublade, inkl. Schubladen-Ordnungssystem, passend zu Waschtisch 810967

665 x 450 x 390 mm

H483451 / H483452



Waschtischunterbau, 2 Schubladen / 2 Schubladen und Innenschubladen, inkl. Schubladen-Ordnungssystem, passend zu Waschtisch 814968

1260 x 450 x 390 mm

H483571 / H483572



Hochschrank, 1 Tür, Türanschlag links / rechts, 4 Glasfachböden

350 x 335 x 1650 mm

H483121 / H483122



Halbhochschrank, 1 Tür, Türanschlag links / rechts, 2 Glasfachböden

350 x 335 x 1000 mm

H483111 / H483112

LAUFEN PRO S



BASE

Waschtischunterbau, 1 Tür, Türanschlag links / rechts, inkl. Schubladen-Ordnungssystem, passend zu Handwaschbecken 815961
415 x 320 x 530 mm

H402111 / H402112



BASE

Waschtischunterbau, 1 Tür, inkl. Schubladen-Ordnungssystem, Türanschlag links, passend zu 815954

470 x 265 x 530 mm

H402102



BASE

Waschtischunterbau, 1 Tür, inkl. Schubladen-Ordnungssystem, Türanschlag links, passend zu 815955

470 x 265 x 530 mm

H402101



BASE

Waschtischunterbau, 2 Schubladen, inkl. Schubladen-Ordnungssystem, passend zu Waschtisch 810962 / 810963

520 x 440 x 530 mm

H402172 / H402232



BASE

Waschtischunterbau, 4 Schubladen, inkl. Schubladen-Ordnungssystem, passend zu Waschtisch 814966 / 814968

1160 x 440 x 530 mm

H402494 / H402514



CASE

Stellfuss-Set (2 Stück), Höhe 245 / 293 / 415 / 440 mm, Oberfläche in Aluminium eloxiert

80 x 80 x 245 mm

H483100 / H483105 / H483101 / H483102



CASE

Handtuchhalter für Möbel, 270 / 320 / 400 mm

270 / 320 / 400 x 60 x 15 mm

H490950 / H490951 / H490952

Farben **Handtuchhalter CASE**

.104 Aluminium glanzeloxiert

.105 Aluminium, eloxiert

.106 Aluminium, dunkelbraun eloxiert



BASE

Waschtischunterbau, 2 Schubladen,
passend zu Waschtisch 818958 /
818959

520 x 360 x 530 mm

H402152 / H402212



BASE

Waschtischunterbau, 2 Schubladen,
inkl. Schubladen-Ordnungssystem,
passend zu Waschtisch 810964 /
810967

615 x 440 x 530 mm

H402292 / H402332



BASE

Waschtischunterbau, 2 Schubladen,
inkl. Schubladen-Ordnungssystem,
passend zu Waschtisch 813965 /
813966

810 x 440 x 530 mm

H402392 / H402452





BASE

Waschtischunterbau, 2 Schubladen,
inkl. Schubladen-Ordnungssystem,
passend zu Waschtisch 814965

1160 x 440 x 530 mm

H402492

Farben **Möbel BASE**

-  **.260**
Weiss matt
-  **.261**
Weiss glänzend
-  **.262**
Ulme hell
-  **.263**
Ulme dunkel
-  **.999***
Multicolor (lackiert)

Bitte Farbnummer in Bestelltext angeben:



Weitere Information zu den 39 Wunschfarben finden Sie im Kapitel
Produkteigenschaften und -vorteile.

Hochschränke und weitere
Möbelergänzungen finden Sie im
Kapitel BASE.
Spiegel oder Spiegelschränke
finden Sie in den Kapiteln FRAME 25 /
LEELO / BASE.
Das passende Dusch-WC finden
Sie im Kapitel CLEANET.



LAUFEN PRO Design by Peter Wirz

LAUFEN PRO Freistehende Badewanne KARTELL BY LAUFEN Standsäulen-Bademischer ‚disc‘



LAUFEN PRO

Klassisches Design integriert sich unaufdringlich im Lebensraum und setzt zeitlose Fixpunkte. Das Industriedesign von LAUFEN PRO präsentiert sich als zeitgemässe Antwort auf die einst revolutionäre Forderung, dass jedermann ein Recht auf gute Form hat. Daran anknüpfend hat Designer Peter Wirz ein Badprogramm entworfen, das auf intelligente Weise auf den Ablauf der Keramikherstellung optimiert wurde. Demokratisches Design findet so selbst im generationengerechten Badezimmer seinen Platz.



MANUFACTURER
AWARDS 2004



reddot award 2014
winner



consumer
favorite 2011



award 2011



LAUFEN PRO Duschwanne, rechteckig aus Marbond; Duschenmischer und quadratische Regenbrause von Similor

LAUFEN PRO



LAUFEN PRO Duschwanne quadratisch; Duschenmischer von Similor

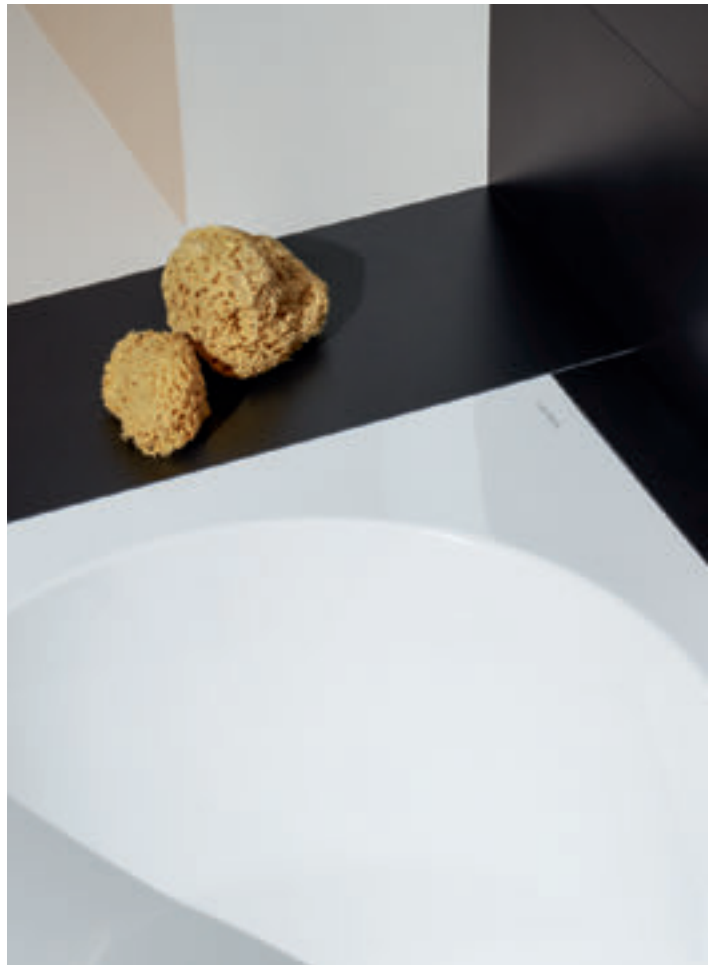

LAUFEN PRO Badewanne, Einbauversion aus Marbond

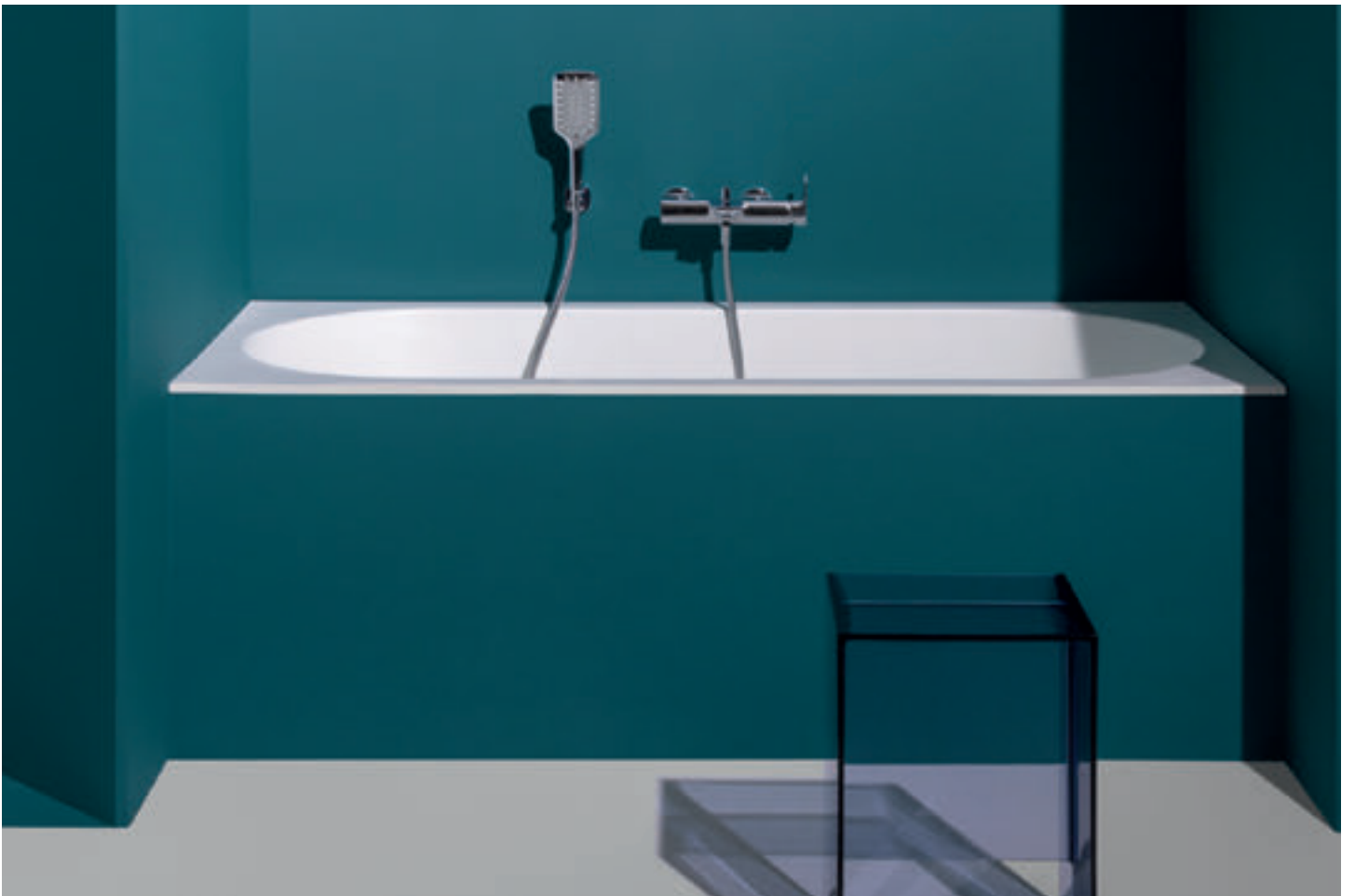

LAUFEN PRO Badewanne, Einbauversion aus Marbond



LAUFEN PRO Einbauwaschtisch



LAUFEN PRO Waschtisch-Schale 42



LAUFEN PRO Waschtisch 55; Waschtischunterbau



LAUFEN PRO Handwaschbecken 45; Waschtischunterbau;
LAUFEN PRO S Halbhochschrank

LAUFEN PRO



Kompakte Masse, maximaler Komfort: WC mit 49 cm Ausladung
UNIVERSAL WC-Bürsten-Halter aus Keramik



Stand-WC, Tiefspüler; Standbidet.



Renovierungsfreundliches WC mit erhöhter Sitzposition und senkrechtem Abgang



LAUFEN PRO Wand-WC mit Nischen



LAUFEN PRO Stand-WC-Kombination, Tiefspüler, Vario Abgang, wandbündig



LAUFEN PRO Wand-WC ‚rimless‘



LAUFEN PRO Stand-WC; Tiefspüler; Standbidet

LAUFEN PRO



Handwaschbecken

360 x 250 x 165 mm

H816955



Eckhandwaschbecken

440 x 380 x 170 mm

H816958



Handwaschbecken,
Hahnloch links oder rechts

500 x 250 x 155 mm

H816957



Handwaschbecken /
Aufsatz-Handwaschbecken

450 x 340 x 115 mm

H811951 / H811952



Waschtisch

1050 x 480 x 115 mm

H813958



Doppelwaschtisch

1300 x 480 x 115 mm

H814967



Waschtisch-Schale

420 x 420 x 140 mm

H812962



Waschtisch-Schale

520 x 390 x 150 mm

H812964



Wand-WC ‚compact‘, Tiefspüler,
spülrandlos

490 x 360 x 340 (430) mm

H820965



Wand-WC, Tiefspüler,
mit Spülrand

530 x 360 x 340 mm

H820956



Wand-WC ‚comfort‘, Tiefspüler,
spülrandlos, 5 cm erhöht

560 x 360 x 450 mm

H821962



Stand-WC, Tiefspüler, spülrandlos,
Abgang waagrecht oder senkrecht

530 x 360 x 430 mm

H822956



Stand-WC, Tiefspüler, mit Spülrand,
Abgang waagrecht

470 x 360 x 400 mm

H821956



Stand-WC, Tiefspüler, mit Spülrand,
Abgang waagrecht/senkrecht

580 x 360 x 400 mm

H822951



Standbidet (Option 304: mit
1 Hahnloch mittig, ohne seitliche
Löcher für Wasseranschluss)

580 x 360 x 400 mm

H832951



Wand-WC, spülrandlos,
Tiefspüler

530 x 360 x 345 (430) mm

H820960

Details im technischen Teil



Waschtisch /
Aufsatz-Waschtisch

550 x 480 x 115 mm

H818951 / H817951



Waschtisch /
Aufsatz-Waschtisch

600 x 480 x 115 mm

H818952 / H817952



Waschtisch /
Aufsatz-Waschtisch

650 x 480 x 115 mm

H818953 / H817953



Waschtisch

850 x 480 x 115 mm

H813956



Einbauwaschtisch von oben

560 x 440 x 20 mm

H813961



Einbauwaschtisch von unten,
geschliffen

420 x 420 x 120 mm

H818962



Wand-WC, spülrandlos,
Tiefspüler

530 x 360 x 340 (430) mm

H820966



Wand-WC, spülrandlos, Tiefspüler,
mit Nischen

530 x 360 x 340 (430) mm

H820964



Stand-WC, Tiefspüler, mit Spülrand,
Abgang waagrecht/senkrecht

530 x 360 x 430 mm

H822952



UNIVERSAL

Stand-Spülkasten, zweiteilig, Wasser-
anschluss seitlich (links oder rechts)

400 x 140 x 980 mm

H829660



Stand-WC für aufgesetzten Spülkasten,
Tiefspüler, mit Spülrand, Abgang
waagrecht oder senkrecht

650 x 360 x 440 (430) mm

H825952



Spülkasten, Wasseranschluss hinten
(mittig) / seitlich (links oder rechts)

365 x 150 x 395 mm

H829951 / H829952



Wand-WC ‚compact‘, Tiefspüler,
spülrandlos

490 x 360 x 350 (430) mm

H821952



WC-Sitz mit Deckel abnehmbar,
mit Absenkautomatik, für
Hohlraumbefestigung

H891601



WC-Sitz mit Deckel, abnehmbar,
ohne / mit Absenkautomatik, Scharniere
Edelstahl, für Hohlraumbefestigung

H896950 / H896951



WC-Sitz mit Deckel ‚slim‘, abnehmbar,
ohne / mit Absenkautomatik, Scharniere
Edelstahl, für Hohlraumbefestigung

H898965 / H898966

LAUFEN PRO



WC-Sitz mit Deckel ‚universal‘, abnehmbar, mit Absenkautomatik / für Hohlraumbefestigung

H893952 / H893958



WC-Sitz mit Deckel ‚universal‘, abnehmbar, mit Absenkautomatik / für Hohlraumbefestigung

H893955 / H893959



Wandbidet

530 x 360 x 335 (430) mm

H830952



Standbidet

530 x 360 x 430 mm

H832952



Waschtischunterbau, mit 1 Glasfachboden, passend zu Waschtisch 811951, Türanschlag links / rechts
380 x 310 x 580 mm

H483011 / H483012



Waschtischunterbau, 1 Schublade / 1 Schublade und Innenschublade, inkl. Schubladen-Ordnungssystem, passend zu Waschtisch 818951
470 x 450 x 390 mm

H483023 / H483024



Waschtischunterbau, 1 Schublade / 1 Schublade und Innenschublade, inkl. Schubladen-Ordnungssystem, passend zu Waschtisch 818951
520 x 450 x 390 mm

H483033 / H483034



Waschtischunterbau, 1 Schublade / 1 Schublade und Innenschublade, inkl. Schubladen-Ordnungssystem, passend zu Waschtisch 818951
570 x 450 x 390 mm

H483041 / H483042

Farben Möbel

	.423 Wenge
	.463 Weiss matt
	.475 Weiss glänzend
	.999* Multicolor (lackiert)

Bitte Farbnummer in Bestelltext angeben:

01	02	03	04	05	06	07	08
09	10	11	12	13	14	15	16
17	18	19	20	21	22	23	24
25	26	27	28	29	30	31	32
33	34	35	36	37	38	39	

Weitere Information zu den 39 Wunschfarben finden Sie im Kapitel Produkteigenschaften und -vorteile.

Farben Badewannen

	.000 Weiss
--	----------------------



Badewanne, Einbauversion, aus Verbundwerkstoff Marbond

1700 x 750 / 1800 x 800 x 460 mm

H242950 / H240950



Badewanne, Einbauversion, oval, aus Verbundwerkstoff Marbond

1800 x 800 x 460 mm

H241950





Freistehende Badewanne, aus Verbundwerkstoff Marbond

1500 x 700 x 590 / 1650 x 750 x 550 mm

H243952 / H239952

Details im technischen Teil

Farben **Keramik**

	.000 Weiss
	.400* Weiss mit LCC (Laufen Clean Coat)

*Nicht alle Modelle sind in allen Farben erhältlich. Mehr Details auf den technischen Seiten oder auf unserer Webseite.



PRO LIBERTY
Wand-WC ‚liberty‘, Tiefspüler,
spülrandlos, barrierefrei

700 x 365 x 335 (450) mm

H821960



PRO LIBERTY
Wand-WC ‚liberty‘, Tiefspüler,
spülrandlos, barrierefrei

700 x 360 x 350 (450) mm

H821954



PRO LIBERTY
WC-Sitz mit / ohne Deckel,
abnehmbar, barrierefrei, mit extra
verstärkten Scharnieren und Puffern

H898950 / H898951



Waschtischunterbau, 1 Schublade /
1 Schublade und Innenschublade,
inkl. Schubladen-Ordnungssystem,
passend zu Waschtisch 818951
770 x 450 x 390 mm

H483061 / H483062



Waschtischunterbau, 1 Schublade /
1 Schublade und Innenschublade,
inkl. Schubladen-Ordnungssystem,
passend zu Waschtisch 818951
970 x 450 x 390 mm

H483071 / H483072



Waschtischunterbau, 2 Schubladen /
2 Schubladen und Innenschubladen,
inkl. Schubladen-Ordnungssystem,
passend zu Waschtisch 814967
1220 x 450 x 390 mm

H483081 / H483082



CASE

Stellfuss-Set (2 Stück), Höhe 345 mm,
Oberfläche in Aluminium eloxiert

80 x 80 x 345 mm

H483103





CASE

Handtuchhalter für Möbel,
270 / 320 / 400 mm

270 / 320 / 400 x 60 x 15 mm

H490950 / H490951 / H490952

Farben **Handtuchhalter CASE**

	.104 Aluminium glanzeloxiert
	.105 Aluminium, eloxiert
	.106 Aluminium, dunkelbraun eloxiert



Nackenkissen, schwarz, selbsthaftend,
für gekrümmte Wannenkantur

355 x 190 x 30 mm

H294103



Duschwanne, aus Verbundwerkstoff
Marbond, superflach, quadratisch,
Ablauf seitlich

800 x 800 / 900 x 900 mm

H210950 / H210956



Duschwanne, aus Verbundwerkstoff
Marbond, superflach, quadratisch,
Ablauf seitlich

1000 x 1000 / 1200 x 1200 mm

H211952 / H211958



Duschwanne, aus Verbundwerkstoff
Marbond, superflach, quadratisch,
Ablauf seitlich

1500 x 1500 mm

H213953

LAUFEN PRO



Duschkwanne, aus Verbundwerkstoff
Marbond, superflach, rechteckig,
Ablauf an kurzer Seite
1000 x 800 / 900 mm
H210951 / H210957



Duschkwanne, aus Verbundwerkstoff
Marbond, superflach, rechteckig,
Ablauf an kurzer Seite
1100 x 800 / 900 mm
H212954 / H212955



Duschkwanne, aus Verbundwerkstoff
Marbond, superflach, rechteckig,
Ablauf an kurzer Seite
1200 x 800 / 900 / 1000 mm
H210952 / H210958 / H211953



Duschkwanne, aus Verbundwerkstoff
Marbond, superflach, rechteckig,
Ablauf an kurzer Seite
1400 x 700 mm
H212953



Duschkwanne, aus Verbundwerkstoff
Marbond, superflach, rechteckig,
Ablauf an langer Seite
1400 x 900 / 1000 mm
H210959 / H211954



Duschkwanne, aus Verbundwerkstoff
Marbond, superflach, rechteckig,
Ablauf an langer Seite
1600 x 700 / 750 mm
H213956 / H213957



Duschkwanne, aus Verbundwerkstoff
Marbond, superflach, rechteckig,
Ablauf an langer Seite
1600 x 800 / 900 / 1000 mm
H210954 / H211950 / H211955



Duschkwanne, aus Verbundwerkstoff
Marbond, superflach, rechteckig,
Ablauf an langer Seite
1800 x 700 / 750 mm
H214956 / H214958



Duschkwanne, aus Verbundwerkstoff
Marbond, superflach, rechteckig,
Ablauf an kurzer Seite
1600 x 700 / 800 / 900 mm

H213954 / H213958 / H213959



Duschkwanne, aus Verbundwerkstoff
Marbond, superflach, rechteckig,
Ablauf an kurzer Seite
1700 x 750 / 800 mm

H214951 / H214953



Duschkwanne, aus Verbundwerkstoff
Marbond, superflach, rechteckig,
Ablauf an kurzer Seite
1800 x 750 / 800 mm



H214959 / H211959



Duschkwanne, aus Verbundwerkstoff
Marbond, superflach, rechteckig,
Ablauf an langer Seite
1400 x 700 / 800 mm

H215954 / H210953

Farben Duschwannen

	.000 Weiss matt strukturiert
	.077 Hellgrau matt strukturiert
	.078 Anthrazitgrau matt strukturiert



Duschkwanne, aus Verbundwerkstoff
Marbond, superflach, rechteckig,
Ablauf an langer Seite
1800 x 800 / 900 / 1000 mm

H210955 / H211951 / H211956



Duschkwanne, aus Verbundwerkstoff
Marbond, superflach, rechteckig,
Ablauf an langer Seite
2000 x 900 / 1000 mm

H215953 / H211957



Duschkwanne, aus Verbundwerkstoff
Marbond, superflach, auf Maß gefertigt

750 - 2000 x 700 - 1000 mm

H212950

Hochschränke finden Sie im
Kapitel LAUFEN PRO S.
Spiegel oder Spiegelschränke
finden Sie in den Kapiteln
FRAME 25 / LEELO / BASE.

WASCHTISCH- SCHALEN



SONAR Waschtisch-Schale mit Oberflächenstruktur KARTELL BY LAUFEN Waschtischmischer

PLAKATIV IN DER FORM

Der ursprünglichste aller Waschtische. Eigenständig in der Ausführung. Zeitlos in der Anbringung. Er verkörpert ein unsterbliches Kapitel Badezimmer-Kultur und verknüpft seine einstige Herkunft als tragbares Wassergefäß mit der heute geforderten Beständigkeit.



THE NEW CLASSIC Waschtisch-Schale oval; Standsäulen-Einhebel-Waschtischmischer

WASCHTISCH-SCHALEN



SONAR
Waschtisch-Schale ohne / mit
Oberflächenstruktur, inkl. Keramik-
abdeckung für Ablaufventil
340 x 340 x 130 mm

H812340 / H812341



SONAR
Waschtisch-Schale ohne / mit
Oberflächenstruktur, inkl. Keramik-
abdeckung für Ablaufventil
410 x 365 x 130 mm

H812342 / H812343



SONAR
Doppelwaschtisch-Schale ohne /
mit Oberflächenstruktur, inkl. Keramik-
abdeckung für Ablaufventil
1000 x 370 x 130 mm

H812348 / H812349



SONAR
Winkelträger für die Wandmontage
der Sonar-Waschtischschalen

H894340



PALOMBA COLLECTION
Waschtisch-Schale

520 x 380 x 130 mm

H816802



PALOMBA COLLECTION
Waschtisch-Schale,
mit Halbnasszone bzw. Armaturenbank

600 x 400 x 130 mm

H816803



PALOMBA COLLECTION
Waschtisch-Schale

900 x 420 x 160 mm

H816801



KARTELL by LAUFEN
Waschtisch-Schale

420 x 420 x 120 mm

H812331



LIVING SAPHIRKERAMIK
Waschtisch-Schale, rechteckig

600 x 340 x 110 mm

H811434



INO
Waschtisch-Schale

350 x 350 x 130 mm

H812300



INO
Waschtisch-Schale

500 x 350 x 130 mm

H812302



VAL
Waschtisch-Schale, mit
semi-trockenem Bereich bzw.
Armaturenbank

500 x 400 x 125 mm

H812281

WASCHTISCH-SCHALEN



ILBAGNOALESSI ONE

Hohe Waschtisch-Schale, ohne Überlauf, inkl. Keramikabdeckung für Ablaufventil
450 x 450 x 400 mm

H811973



ILBAGNOALESSI ONE

Waschtisch-Schale mit Armaturenbank, mit verdecktem Überlauf, inkl. Keramikabdeckung für Ablaufventil
520 x 520 x 175 mm

H818971



ILBAGNOALESSI ONE

Waschtisch-Schale mit Armaturenbank, flach, mit verdecktem Überlauf, inkl. Keramikabdeckung für Ablaufventil
750 x 520 x 90 mm

H818972



ILBAGNOALESSI ONE

Waschtisch-Schale, Abstellfläche rechts oder links drehbar, inkl. Keramikabdeckung für Ablaufventil
800 x 420 x 145 mm

H818973



KARTELL by LAUFEN

Waschtisch-Schale mit Hahnlochbank, mit verdecktem Ablauf

750 x 350 x 120 mm

H812332



THE NEW CLASSIC

Waschtisch-Schale, oval, ohne / mit Überlauf

550 x 380 x 145 mm

H812852 / H812853



LIVING SAPHIRKERAMIK

Waschtisch-Schale, quadratisch

360 x 360 x 130 mm

H811433



LIVING SAPHIRKERAMIK

Waschtisch-Schale, rund

380 x 380 x 130 mm

H811435



VAL

Waschtisch-Schale, mit semi-trockenem Bereich (Insel)

550 x 360 x 125 mm

H812282



LAUFEN PRO

Waschtisch-Schale

420 x 420 x 140 mm

H812962



LAUFEN PRO

Waschtisch-Schale

520 x 390 x 150 mm

H812964

Waschtischplatten finden Sie u.a. in den Kapiteln SPACE / CASE / BOUTIQUE. Spiegel oder Spiegelschränke finden Sie in dem Kapitel FRAME 25 / LEELO / BASE.

AUFSATZ- WASCHTISCHE



THE NEW CLASSIC Einhebel-Waschtischmischer; Aufsatz-Handwaschbecken 50; keramische Seifenschale und Spiegel mit LED Ambientelicht

WASCHTISCHE MIT SCHLIFF

Die hier gezeigten, wandmontierten Aufsatz-Waschtische liegen mit geschliffener Unterseite plan auf dem Möbel. Keramik in Kombination mit Stein-, Holz- oder auch Metallunterlagen eröffnet eine grosse Palette von innenarchitektonischen Gestaltungsmöglichkeiten.



KARTELL BY LAUFEN Waschtisch 90, Ablage links; Spiegel ‚All Saints‘

AUFSATZ-WASCHTISCHE



SONAR
Aufsatz-Handwaschbecken,
inkl. Keramikabdeckung für
Ablaufventil
410 x 420 x 140 mm
H816341



SONAR
Aufsatz-Waschtisch
600 x 420 x 140 mm
H816342



SONAR
Aufsatz-Waschtisch
1000 x 420 x 140 mm
H816347



KARTELL by LAUFEN
Aufsatz-Waschtisch
500 x 460 x 120 mm
H816332



LIVING CITY
Aufsatz-Waschtisch
800 / 1000 x 460 x 140 mm
H817437 / H818438



INO
Aufsatz-Handwaschbecken
450 x 410 x 120 mm
H816300



INO
Aufsatz-Waschtisch
560 x 450 x 120 mm
H816302



VAL
Aufsatz-Waschtisch 'compact',
mit Halbnasszone rechts
600 x 315 x 115 mm
H817285



VAL
Aufsatz-Waschtisch
750 / 950 x 420 x 115 mm
H816285 / H816287



MODERNA R
Aufsatz-Handwaschbecken
490 x 390 x 155 mm
H816542



MODERNA R
Aufsatz-Waschtisch
540 x 435 x 165 mm
H816543



MODERNA R
Aufsatz-Waschtisch
620 x 465 x 165 mm
H816545



LAUFEN PRO S
Aufsatz-Waschtisch
850 x 465 x 95 mm
H816965



LAUFEN PRO S
Aufsatz-Waschtisch
1050 x 465 x 95 mm
H816966



LAUFEN PRO
Aufsatz-Handwaschbecken
450 x 340 x 115 mm
H811952



LAUFEN PRO
Aufsatz-Waschtisch
550 x 480 x 115 mm
H817951

Details im technischen Teil

AUFSATZ-WASCHTISCHE



KARTELL by LAUFEN
Aufsatz-Waschtisch

600 x 460 x 120 mm
H816333



THE NEW CLASSIC
Aufsatz-Handwaschbecken

500 x 450 x 135 mm
H815852 / H816852



LIVING CITY
Aufsatz-Handwaschbecken

450 x 380 x 140 mm
H815433



LIVING CITY
Aufsatz-Waschtisch

500 / 600 x 460 x 140 mm
H817432 / H817434



VAL
Aufsatz-Waschtisch,
mit Halbnasszone bzw. Hahnlochbank

530 x 400 x 115 mm
H816288



VAL
Aufsatz-Handwaschbecken

400 x 425 x 115 mm
H813281



VAL
Aufsatz-Handwaschbecken

450 / 550 x 420 x 115 mm
H816280 / H816282



VAL
Aufsatz-Waschtisch

600 / 650 x 420 x 115 mm
H816283 / H816284



LAUFEN PRO S
Aufsatz-Handwaschbecken

450 x 340 x 85 mm
H816961



LAUFEN PRO S
Aufsatz-Waschtisch

550 / 600 / 650 x 465 x 95 mm
H816962 / H816963 / H816964



LAUFEN PRO S
Aufsatz-Waschtisch ‚compact‘

550 / 600 x 380 x 95 mm
H817958 / H817959



LAUFEN PRO S
Aufsatz-Waschtisch

700 x 465 x 95 mm
H816967



LAUFEN PRO
Aufsatz-Waschtisch

600 x 480 x 115 mm
H817952



LAUFEN PRO
Aufsatz-Waschtisch

650 x 480 x 115 mm
H817953

Möbel finden Sie u.a. in
den Kapiteln SPACE / CASE /
BOUTIQUE.
Spiegel oder Spiegelschränke
finden Sie in dem Kapitel
FRAME 25 / LEELO / BASE.

HALBEINBAU- WASCHTISCHE



LIVING CITY Halbeinbauwaschtisch 40 KARTELL BY LAUFEN Waschtischmischer in PVD INOX

WASCHTISCHE AUF KLEINSTEM RAUM

Die Einbauwaschtische ragen über die schmale, raumsparende Platte hinaus. In Hotelbadezimmern und überall dort, wo beengte Raumverhältnisse vorherrschen, sind Halbeinbauwaschtische elegante Problemlöser, die mehr Bewegungsfreiheit schenken.



LIVING CITY
Halbeinbauwaschtisch,
rund

460 x 460 x 140 mm

H813431



LIVING CITY
Halbeinbauwaschtisch,
rechteckig

550 x 460 x 140 mm

H813432

Details im technischen Teil

EINBAU- WASCHTISCHE VON OBEN



VAL Einbauwaschtisch von oben BOUTIQUE Waschtischplatte nach Mass,

INDIVIDUELLE LÖSUNGEN

Das keramische Becken wird von oben in den Ausschnitt der Waschtischplatte gelegt. Durch die Kombination von Platten und Becken in vielen Formen und Farben lassen sich individuelle Badezimmer gestalten.



INO
Einbauwaschtisch von oben

350 x 365 x 40 (150) mm

H817301



INO
Einbauwaschtisch von oben

500 x 365 x 40 (150) mm

H817302



VAL
Einbauwaschtisch von oben,
mit semi-trockenen Bereichen

550 x 360 x 40 (145) mm

H817281



LAUFEN PRO S
Einbauwaschtisch von oben

560 x 440 x 20 (175) mm

H818963



LAUFEN PRO
Einbauwaschtisch von oben

560 x 440 x 20 mm

H813961



FIORA
Einbauwaschtisch von oben,
mit Armaturenbank

490 x 490 x 15 mm

H811772



INDOVA
Einbauwaschtisch von oben,
mit Armaturenbank

570 x 450 x 12 mm

H811391



INDOVA
Einbauwaschtisch von oben,
mit Armaturenbank

610 x 480 x 12 mm

H811392

Waschtischplatten finden Sie u.a. in den Kapiteln SPACE / CASE / BOUTIQUE. Spiegel oder Spiegelschränke finden Sie in dem Kapitel FRAME 25 / LEELO / BASE.

EINBAU- WASCHTISCHE VON UNTEN



LIVING CITY Einbauwaschtisch 55

NAHTLOSE INTEGRATION

So fügt sich der Waschtisch nahtlos ins Badezimmer ein. Das keramische Becken wird von unten in die Waschtischplatte eingebaut. Das Becken und die Platte aus Naturstein, Kunststoff oder Holz schließen bündig und sind dadurch leicht zu reinigen.



LIVING CITY
Einbauwaschtisch von unten,
rechteckig, geschliffen

400 x 335 x 170 mm

H812432



LIVING CITY
Einbauwaschtisch von unten,
rechteckig, geschliffen

545 x 360 x 155 mm

H812431



LAUFEN PRO S
Einbauwaschtisch von unten,
geschliffen

490 x 360 x 170 mm

H811961 / H811968 / H811969



LAUFEN PRO S
Einbauwaschtisch von unten,
mit Armaturenbank,
geschliffen

490 x 360 x 170 mm

H811966



LAUFEN PRO
Einbauwaschtisch von unten,
geschliffen

420 x 420 x 120 mm

H818961 / H818962



BIJOU
Einbauwaschtisch von unten,
mit Armaturenbank,
geschliffen

415 x 365 x 205 mm

H811220



BIJOU
Einbauwaschtisch von unten,
mit Armaturenbank,
geschliffen

480 x 400 x 215 mm

H811230



BIROVA
Einbauwaschtisch von unten,
geschliffen

490 x 355 x 200 mm

H811191



FIORA
Einbauwaschtisch von unten,
mit Armaturenbank,
geschliffen

410 x 410 x 205 mm

H811780 / H811782



SAVOY
Einbauwaschtisch von unten,
geschliffen

500 x 350 x 205 mm

H813192

DUSCH-WC CLEANET RIVA Design by Peter Wirz



CLEANET RIVA Dusch-WC ‚rimless‘ KARTELL BY LAUFEN Waschtisch 60; Waschtischmischer; Waschtischunterbau; Regal ‚Sound-rack‘; Spiegel ‚All saints‘; Handtuchhalter ‚Rail‘



CLEANET DUSCH-WCS

Längst Spitzenreiter in Sachen Hygiene sind Dusch-WCs in immer mehr Badezimmern Standard. Der Komfort der Intimreinigung mit purem Wasser hat sich durch stetigen technologischen Fortschritt bewährt. Ihre ästhetischen Qualitäten haben sich der Formensprache moderner Badgestaltung angeglichen und verkörpern damit die höchsten Ansprüche an Design: Form und Funktionalität für mehr Lebensqualität im Badezimmer.



FORMVOLLENDET KOMFORTABEL

Mit ihrem zeitlosen Keramikkörper integrieren sich die Cleanet Dusch-WCs harmonisch in jedes Badambiente. Das bedeutet mehr Designqualität durch die vertraute Ästhetik und mehr Lebensqualität durch die Intimreinigung mit purem Wasser.

UMFASSEND SAUBER

Die Cleanet Dusch-WCs bieten rundum optimale Hygiene und Sauberkeit. Das mehrstufige Hygienekonzept reicht von den gründlichen Duschfunktionen, über die Selbstreinigung nach jedem Gebrauch, bis hin zum einfachen Sauberhalten und zur automatisierten Entkalkung.



DURCHDACHT BEDIENBAR

Das gute Gefühl von Frische und Reinheit immer in Griffweite: Der Drehknopf der Cleanet Dusch-WCs macht die vielseitigen Duschfunktionen bequem und intuitiv bedienbar. Drehen und drücken – Hygiene kann so einfach sein. Weitere Funktionen und Einstellungen sind über Fernbedienung oder App zugänglich.

VERGLEICH FUNKTIONEN

	RIVA	NAVIA
HYGIENE		
Vollkeramikkörper	✓	✓
LCC Keramik-Oberflächenveredelung	✓	✓
Spülrandlose Keramik	✓	✓
Reinigung des Duschkopfs	✓	✓
Duschkopf versenkt in der Keramik	✓	✓
Austauschbare Düse und Blende	✓	✓
Abnehmbarer Sitz und Deckel	✓	✓
Automatisierte Entkalkungsfunktion	✓	✓
Thermische Reinigung mit 70 °C	✓	
Gerätespülung per APP	✓	✓
BEDIENUNG		
Intuitive Bedienung über Drehknopf	✓	✓
Touchscreen-Fernbedienung	✓	
Bedienung über APP	✓	✓
Benutzererkennung	✓	
FUNKTIONEN		
Gesäss-Dusche	✓	✓
Lady-Dusche	✓	
Powermodus	✓	
Oszillierender Modus	✓	✓
Pulsieren	✓	
Duschzeit programmierbar	✓	
Duschstrahlstärke, einstellbare Stufen	7	7
Duschstrahlposition, einstellbare Stufen	7	7
Duschtemperatur, einstellbare Stufen	7	7 (via APP)
Programmierbare Benutzerprofile	4	1 (via APP)
Automatische Geruchsabsaugung	✓	
Nachtlicht	✓	
Signallicht	✓	✓
Energiesparmodus	✓	✓ (via APP)
Absenkautomatik bei Sitz und Deckel	✓	✓
Schallschutz integriert	✓	✓
PRODUKTMASSE	600 × 395 mm	580 × 370 mm



RIVA

Dusch-WC spülrandlos, Tiefspüler, inkl. WC-Sitz mit Deckel, abnehmbar, mit Absenkautomatik, inkl. Fernbedienung
600 x 395 x 405 (430) mm

H820691



NAVIA

Dusch-WC spülrandlos, Tiefspüler, inkl. WC-Sitz mit Deckel, abnehmbar, mit Absenkautomatik
580 x 370 x 380 (430) mm

H820601



Adapterplatte zur Installation des Dusch-WC's mit Anschlüssen über 9 cm außerhalb der Mitte
450 x 450 x 25 mm

H894690

Farben **Keramik**

	.400 Weiss mit LCC (Laufen Clean Coat)
	.757 Weiss matt

DUSCH-WC CLEANET RIVA

Die reine Lehre, verkörpert durch einen makellosen, geschlossenen Designkorpus samt hochentwickeltem Innenleben. Mit auffälligem Feingefühl zeigt sich das visionäre Konzept eines unvergleichlichen Dusch-WCs allein an einem Edelstahlmodul zur intuitiven Bedienung. Die ganzheitliche Philosophie von Design, Komfort und Hygiene wurde hier durch Technologie auf die Höhe getrieben und in Folge mit den bedeutendsten Designpreisen ausgezeichnet.



DESIGN **PLUS**



reddot award 2016
winner





CLEANET RIVA Bedienmodul mit Drehknopf und separater Taste für Lady-Funktion

DUSCH-WC CLEANET RIVA



CLEANET RIVA Dusch-WC, spülrandlos VAL Waschtisch 75 KARTELL BY LAUFEN Waschtischmischer



Reduziertes Kompakt-
design wie bei
einem normalen WC



Der auswechselbare
Duschkopf ist mit
einem Blendenring in
der Keramik versenkt



Geschlossener Keramik-
körper mit verdeckter
Wasser- und Stromver-
sorgung



Automatische
Geruchsabsaugung
mit Aktivkohlefilter



Hygienisch und pflegeleicht
dank der spülrandlosen
Form und LCC-Veredelung
der Keramikoberfläche

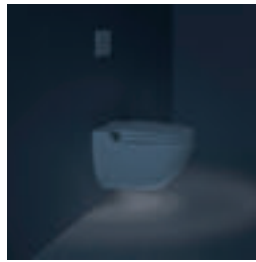

LED-Nachtlicht mit
Signalfunktion



Intuitive Bedienung mit
dem Drehknopf
oder per Fernbedienung



Verschiedene
programmierbare
Benutzerprofile



Kräftiger und doch
sanfter Duschstrahl mit
optimalem Abstand und
Winkel



Integrierte Selbstreinigungs-
funktionen mit thermischer
Reinigung und automatischer
Entkalkung



Sanftere Lady-Dusche
mit separater Taste



Abnehmbarer Sitz und
Deckel aus Duroplast mit
Absenkautomatik



Gründliche Reinigung des
Duschkopfs vor und nach
jeder Anwendung



Einfache
Montage

DUSCH-WC CLEANET NAVIA

Konzentration auf das Wesentliche und keine Kompromisse bei der Hygiene – Cleanet Navia ist die Quintessenz des Dusch-WCs. Mit seiner durchdachten Bedienung, dem Fokus auf die Kernfunktionen und seinem zeitlosen Design ist es der ideale Einstieg in die Welt der integrierten Dusch-WCs. Im Alltag weiss es mit einer Einfachheit zu überzeugen, von der gründlichen und sanften Körperhygiene bis hin zur effektiven Reinigung.



CLEANET NAVIA Dusch-WC, spülrandlos

DUSCH-WC CLEANET NAVIA



CLEANET NAVIA Dusch-WC spülrandlos MODERNA PLUS Badewanne KARTELL BY LAUFEN Ablagen ‚Shellfish‘



Reduziertes Kompaktdesign dank geschlossenem Keramikkörper



Hygienischer und auswechselbarer Duschkopf und Blendenring



Oberflächenveredelung LCC und ohne Spülrand



Informatives LED-Signallicht



Intuitive Bedienung mit Drehrad oder App

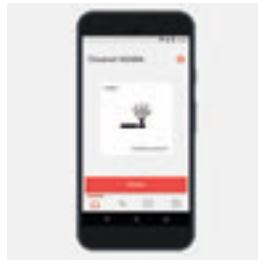

Voller Zugriff mittels App



Kräftiger und doch sanfter Duschstrahl bis 3,5L / Min



Integrierte Entkalkungsfunktion



Vormontiertes, verdecktes Laufen Montage System



Abnehmbarer WC-Sitz und -Deckel mit Absenkautomatik

FLORAKIDS Design by Andreas Dimitriadis

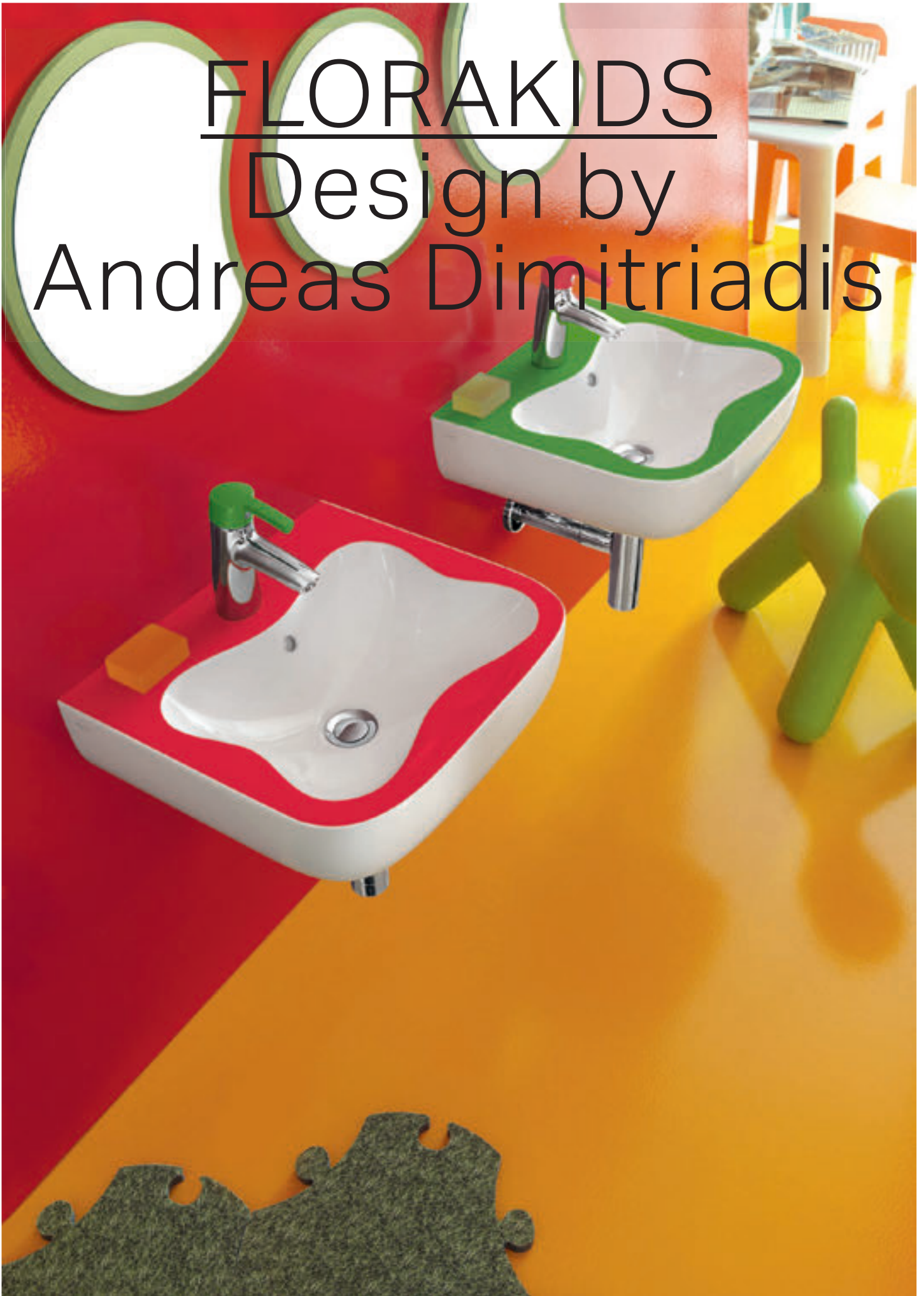

FLORAKIDS Handwaschbecken SURF Waschtischmischer von Similor

MIT LIEBE ZUM DETAIL!

Das Lächeln der Kinder ist der Sommer des Lebens. Zu jeder Zeit, an jedem Ort. Mit FLORAKIDS von Designer Andreas Dimitriadis wird das Bad zu einem Raum der Entfaltung, der die Entwicklung und Vorstellungskraft der Kinder fördert. Der mit einer fantasievollen Positionierung auf die Bedürfnisse der Kleinen eingeht. Der durch eine einfache und sichere Bedienung Selbstvertrauen schafft.



product
design
award

2011 ■



Waschtisch 'Wolke'

450 x 410 x 140 mm

H815031



Wand-WC, Tiefspüler,
mit Spülrand

520 x 310 x 300 mm

H820031



WC-Sitz mit Deckel, abnehmbar,
Scharniere Edelstahl

H891030 / H891031



WC-Sitz 'ergo', ohne Deckel,
abnehmbar, Scharniere Edelstahl

H891032



Waschtischmischer, Ausladung
110 mm, Festauslauf, mit Ablaufventil,
mit grünem Griff
110 x 155

H3116510141111



Waschtischmischer, Ausladung
110 mm, Festauslauf, mit Ablaufventil,
mit rotem Griff
110 x 155

H3116510241111

Farben **Waschtisch 815031**

	.000 Weiss
	.062 Weiss und Rot
	.072 Weiss und Grün

Farben **WC 820031**

	.000 Weiss
--	----------------------

Farben **Sitze**

	.300 Weiss
	.061 Rot
	.071 Grün

Farben **Armaturen**

	.014 mit grünem Griff
	.024 mit rotem Griff

FLORAKIDS



FLORAKIDS Handwaschbecken SURF Waschtischmischer von Similor



FLORAKIDS Wand-WC



SURF Waschtischmischer von Similor



FLORAKIDS Handwaschbecken; Wand- WC SURF Waschtischmischer von Similor

BARRIEREFREIES

BAD

Design by
Peter Wirz

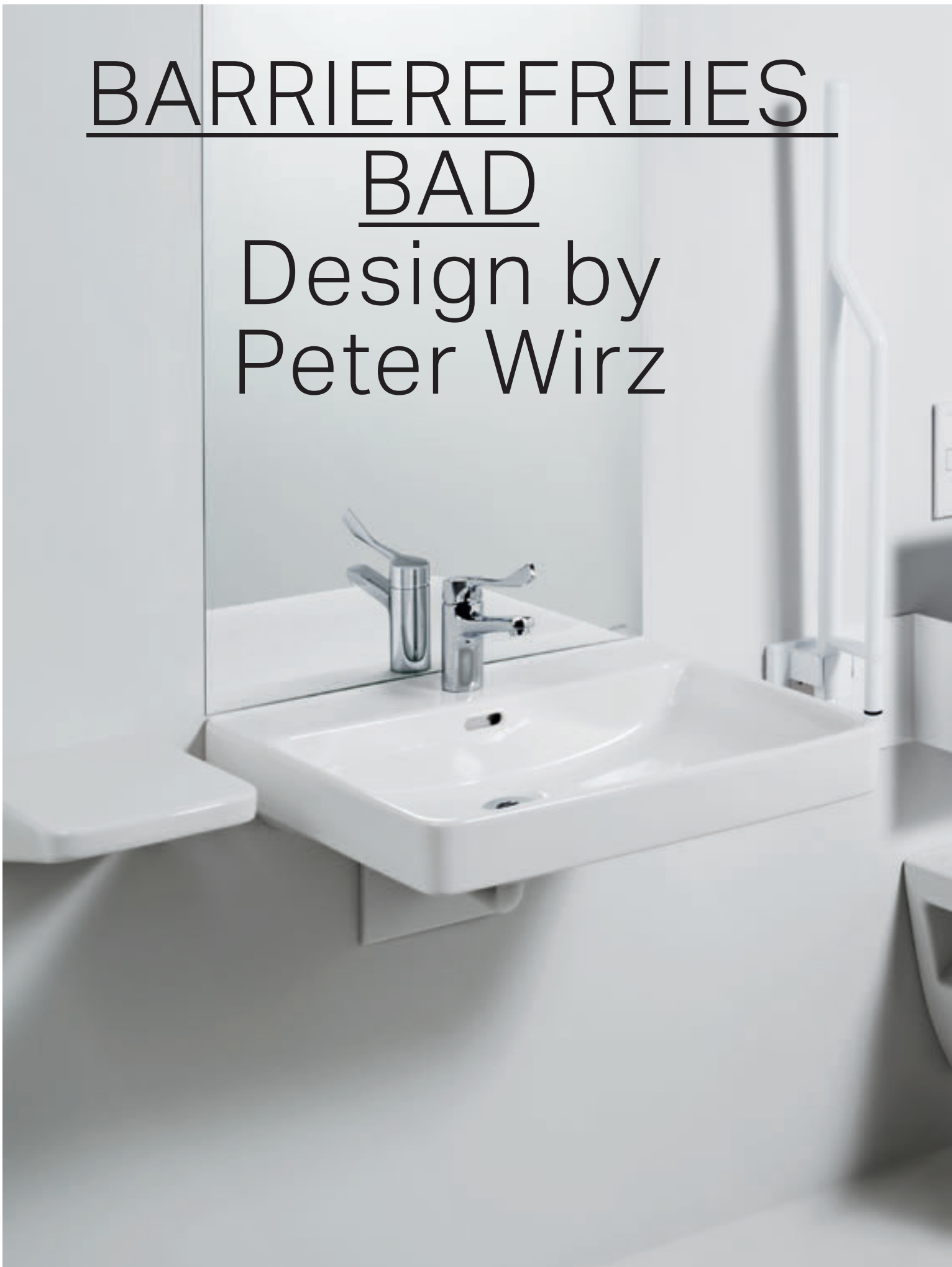

PRO LIBERTY Waschtisch 60, barrierefrei MODERNA R keramische Ablage SK CITYPRO LIBERTY Waschtischmischer von Similor, barrierefrei



PRO LIBERTY Wand-WC, spülrandlos, barrierefrei; WC Sitz, barrierefrei SK CITYPRO LIBERTY Duschenmischer von Similor, barrierefrei
LAUFEN SOLUTIONS Marbond Duschwanne

LAUFEN PRO LIBERTY / MODERNA R

Freiheit. Von höchstem Wert in unserer Gesellschaft, aber auch immer öfter grundlegendes Bedürfnis in der Badgestaltung. Mit seiner Lösung für barrierefreien Komfort zeigt Peter Wirz, dass auch innerhalb von Normen keine Grenzen gesetzt sind.





PRO LIBERTY Waschtisch 60, barrierefrei MODERNA R keramische Ablage SK CITYPRO LIBERTY Waschtischmischer von Similor, barrierefrei



MODERNA R Waschtisch 49 und WC, barrierefrei; keramische Ablage
SK CITYPRO LIBERTY Waschtischmischer und Duschenmischer von Similor, barrierefrei

LIBERTY LINE



LIBERTY LINE Waschtisch 80; Wand-WC FRAME 25 Spiegel

BARRIEREFREI NACH DIN-NORM

Die Normen 18024 und 18025 definieren die Voraussetzungen, die Bäder und Toiletten erfüllen müssen, um das Zertifikat «DIN-barrierefrei» zu erhalten. Das mit «DIN-barrierefrei» ausgezeichnete Programm LIBERTY LINE bietet einen unterfahrbaren Waschtisch ohne Überlauf mit einem Unterputzsiphon. Das um mindestens 5 cm höhere WC hat eine Ausladung von 70 cm und kann als Wand-WC auf vorhandene Anschlüsse montiert werden.



LIBERTY LINE Waschtisch 80

DAS HINDERNISFREIE BADEZIMMER

Mit dem demografischen Wandel sind die Bedürfnisse älterer Menschen in den Fokus gerückt. Parallel dazu hat sich die Erkenntnis durchgesetzt, dass das Planen für alle Generationen Vorteile für alle bringt. Ein hindernisfreies Badezimmer bietet generell mehr Sicherheit und Komfort und ist eine Investition in die Zukunft. Grundsätzlich eignen sich praktisch alle Produkte von LAUFEN und Similor für ein Badezimmer für jedes Lebensalter. Je nach Einsatzort und Zielgruppe sind aber besondere Vorschriften und Richtlinien zu beachten.

Badezimmer für jedes Lebensalter

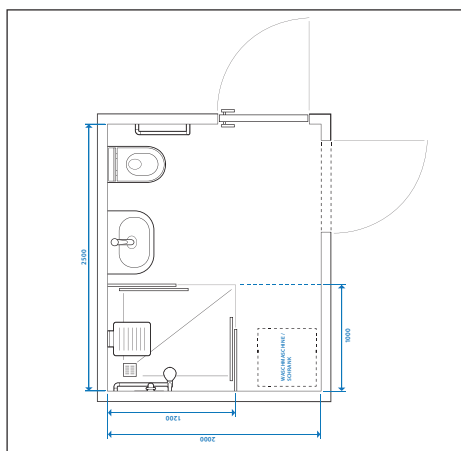

Wer Wohnungen für jedes Lebensalter plant, schafft Mehrwert für sich und andere. Ein Badezimmer für jedes Lebensalter zeichnet sich durch eine Grundfläche von mindestens 4–5 m², eine grosszügige bodenebene Dusche (1.00 m x 1.20 m) mit leicht bedienbarer Armatur und Duschgleitstange in Haltegriffqualität, ein unterfahrbares Handwaschbecken mit ergonomischer Armatur und ein auf 0.46 m (Oberkante WC-Sitz) montiertes WC aus.

Öffentliches WC

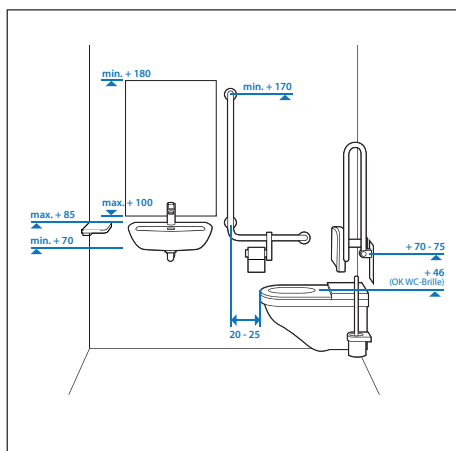

Rechtlich verbindliche Grundlage für die Planung von öffentlichen WCs zum Beispiel in Restaurants, Bürogebäuden, Einkaufszentren oder Sportanlagen ist die Norm SIA 500 «Hindernisfreie Bauten». Sie definiert, wie in der Abbildung 2 gezeigt, die genaue Ausrüstung und Positionierung. Die minimalen Raumgrössen betragen 1.65 m x 1.80 m (WC und Waschtisch), bzw. 1.80 m x 1.80 m (WC, Waschtisch und Dusche).

Alters- und Pflegezentrum

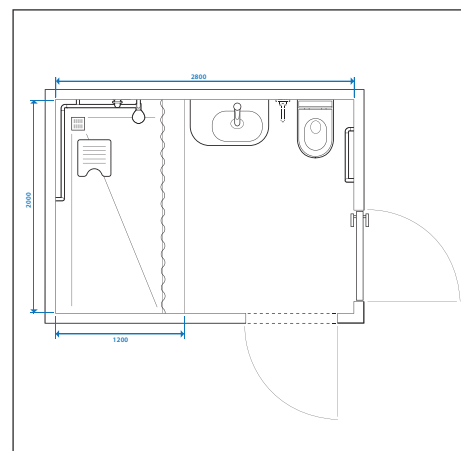

In Alters- und Pflegezentren müssen Raum und Dusche grosszügig genug geplant werden, damit auch mobilitätsbehinderte Menschen die Körperpflege möglichst selbständig ausführen können. Bei Pflegebedarf von schwer behinderten oder übergewichtigen Menschen sollten zudem auch zwei Pflegenden einen optimalen Zugang zu WC und Dusche haben.

WC

Das WC sollte generell auf einer Höhe von 0.46 m (Oberkante WC-Sitz) montiert werden. Die Platzierung in einer Raumecke mit einem Achsabstand von 0.45 m ermöglicht die Montage eines L-förmigen Haltegriffs an der seitlichen Wand. WCs in öffentlich zugänglichen Gebäuden müssen gemäss Norm SIA 500 eine Ausladung von 0.65 m aufweisen. Dies kann mit einem verlängerten Liberty-WC, einem Aufputz-WC oder einem Standard-Unterputz-WC an einer kurzen Vorwandinstallation erreicht werden.

Armatur

Je länger der Hebel der Armatur, umso weniger Kraft ist für die Bedienung nötig. Diverse Armaturserien von Similor können auch zu einem späteren Zeitpunkt mit einem langen Griff nachgerüstet werden. Berührungslose Armaturen verlangen keinen Krafteinsatz und sind ebenfalls geeignet. In der Dusche ist eine Unterputz-Armatur empfehlenswert. Dies erleichtert die Nutzung des nahen Haltegriffs.

BARRIEREFREIES BAD



MODERNA R
Handwaschbecken

490 x 390 x 145 mm

H815542



MODERNA R
Wand-WC ‚liberty‘, Tiefspüler,
ohne Spülrand,
barrierefrei

700 x 360 x 345 (450) mm

H821547



MODERNA R
WC-Sitz ohne Deckel ‚slim‘

H896542



MODERNA R
Ablage ‚liberty‘

230 x 320 x 90 mm

H871540



PRO LIBERTY
WC-Sitz mit / ohne Deckel, abnehmbar,
barrierefrei, mit extra verstärkten
Scharnieren und Puffern

H898950 / H898951

Unterputzsiphon, mit Ablaufventil
DN50 und Standrohr 110 mm, mit
weisser Kunststoff-Abdeckplatte

H893902



PRO LIBERTY
Waschtisch ‚liberty‘,
barrierefrei

600 x 550 x 150 mm

H811950



PRO LIBERTY
Waschtisch ‚liberty‘,
barrierefrei

650 x 550 x 160 mm

H811953



PRO LIBERTY
Wand-WC ‚liberty‘, Tiefspüler,
spülrandlos, barrierefrei

700 x 365 x 335 (450) mm

H821960



PRO LIBERTY
Wand-WC ‚liberty‘, Tiefspüler,
spülrandlos, barrierefrei

700 x 360 x 350 (450) mm

H821954



PRO LIBERTY
WC-Sitz mit / ohne Deckel, abnehmbar,
barrierefrei, mit extra verstärkten
Scharnieren und Puffern

H898950 / H898951



LIBERTYLINE
Waschtisch ‚liberty‘, ohne Überlauf
und Öffnung im Ablaufventil,
barrierefrei

800 x 550 x 150 mm

H811478



LIBERTYLINE
Wand-WC ‚liberty‘, Tiefspüler,
mit Spülrand, barrierefrei

700 x 360 x 360 mm

H821470



LIBERTYLINE
WC-Sitz ohne Deckel ‚liberty‘,
abnehmbar, barrierefrei

H891470



LIBERTYLINE
WC-Sitz mit Deckel,
abnehmbar

H892470

Details im technischen Teil

SPEZIALARTIKEL / KERAMISCHE ACCESSOIRES



BERNINA Wandausguss mit Klapprost

OPTIMIERTE HYGIENE UND KLARE LINIEN

Danach muss man weit suchen: Hochwertige Accessoires aus Keramik, welche dem Badezimmer viel Eleganz und Souveränität verleihen. Darüber hinaus schaffen praktische Keramiktableaus reinigungsfreundliche Ablageflächen.



COLLEGE, Schulhaus-Waschtisch 60



AROLLA Handwaschbecken 48



UNIVERSAL Bürsten-Halter



LIVING SQUARE Waschtisch 130,
schneidbar bis 650mm



UNIVERSAL Keramikablage

SPEZIALARTIKEL / KERAMISCHE ACCESSOIRES



PALACE/LIVING SQUARE

Ablage, aus Sanitärkeramik,
wandhängend, schneidbar bis 650 mm

900/1200/1300/1500/1800x380x35(100)mm

H870433 / H870434



PALACE/LIVING SQUARE

Ablage, aus Sanitärkeramik,
wandhängend, schneidbar bis 650 mm

900/1200/1300/1500/1800x380x35(100)mm

**H870433 / H870434 / H870435 /
H870436**



TALUX

Waschtisch,
Ablage rechts / links

910 x 555 x 55 mm

H814671 / H814672



AROLLA

Handwaschbecken

480 x 350 x 150 mm

H815160



BERNINA

Ausgussbecken wandhängend, mit
Randspülung, Wasserzulauf innen,
Abgang innen waagrecht mit
Klapprost, verchromt

505 x 510 x 710 mm

H854211



UNIVERSAL

Keramische WC-Bürstengarnitur,
inkl. Klosettbürste

180 x 90 x 105 mm

H873680

SPEZIALARTIKEL / KERAMISCHE ACCESSOIRES



AROLLA
Waschtisch

540 x 450 x 190 mm

H812161 / H812162



AROLLA
Doppelwaschtisch

950 x 530 x 180 mm

H814166



AROLLA
Doppelwaschtisch

1150 x 555 x 190 mm

H814168



COLLEGE
Klassenzimmerbecken mit
Armaturenbank, Seifen- und
Schwammablage

600 x 455 x 225 mm

H857600

TECE BETÄTIGUNGS- PLATTEN

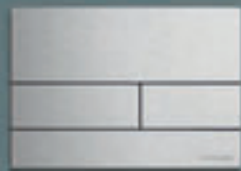

Mehr Informationen zu
unseren Produkten finden Sie
auf www.laufen-tece.ch sowie in
der separat erhältlichen
Broschüre.

EIN GUTES GEFÜHL

Erst sieht man es, dann spürt man es: WC-Betätigungsplatten sind die Schnittstellen, an denen der Nutzer mit TECE Spültechnik in Berührung kommt. Ob preisgünstig aus Kunststoff, aus besonders robustem und hygienischem Edelstahl, elegant in Echtglas oder Schiefer, per Tastendruck oder Sensor gesteuert, klassisch, geometrisch oder minimalistisch-modern, mit flachem Wandaufbau oder sogar flächenbündig als Teil der Wandgestaltung – durch die Bandbreite der zur Verfügung stehenden Farben, Formen und Materialitäten lässt sich für jedes Ambiente die passende Betätigung finden.

Produktbeispiele



1



2



3



4



5

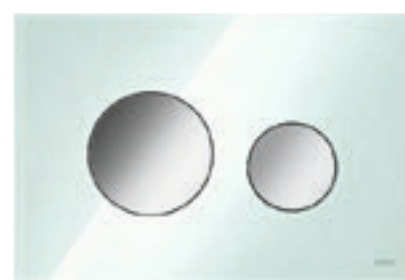

6

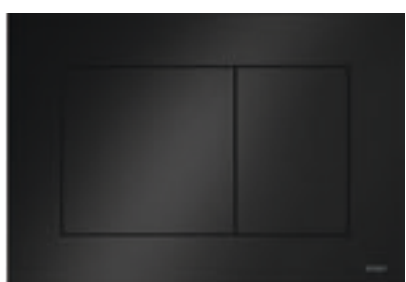

7

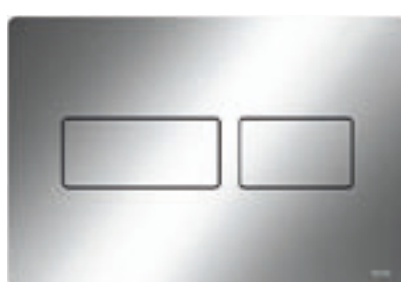

8

- 1 TECElux Mini schwarz
- 2 TECElux Mini weiss
- 3 TECESquare Metall
- 4 TECESquare Glas
- 5 TECEloop Kunststoff
- 6 TECEloop Glas
- 7 TECEnow
- 8 TECESolid

TECE INSTALLATIONS- SYSTEM Sanitärtechnik im System



VAL Wand-WC ,rimless'; Waschtisch TECE Waschtisch Betätigungsplatte TECEsolid; TECE Installationssystem WC-Element, Waschtisch-Element
SANIMATIC Twintronic Wandarmatur

ZU ALLEM BEREIT

Keine Aufgabe gleicht der nächsten. Aber deswegen bei der Sanitärinstallation immer wieder bei null anfangen? Nicht, wenn es eine Lösung, welche die wichtigsten Vorkehrungen schon ab Werk liefert. Vormontierte Produkte in TECE Installationselementen sind sofort einsatzbereit – ob im Metall- oder Holzständerwerk. Dieser Ansatz spart Zeit und Nerven – und vermeidet Fehler.



WC-Element



Urinal-Elemente



Waschtisch-Elemente



Bidet-Element



Wandausguss-Element

PRODUKT-HIGHLIGHTS

- Zur Montage im Metall- oder Holzständerwerk oder freistehend vor der Wand
- Kompatibel mit dem Duofix*-System
- Die WC-Elemente weisen eine hohe universelle Dusch-WC-Kompatibilität auf
- Uni-Spülkasten komplett vormontiert und versiegelt
- WC-Elemente erhältlich in drei Bauhöhen: 1120, 980 und 820 mm
- Elemente statisch selbsttragend
- WC- und Bidet-Elemente bis 400 kg belastbar, Waschtisch- und Urinalelemente bis 150 kg
- Erfüllung der Schallschutznormen DIN 4109, VDI 4100 und SIA 181

Mehr Informationen zu unseren Produkten finden Sie auf www.laufen-tece.ch sowie in der separat erhältlichen Broschüre.

*Duofix ist eine eingetragene Marke von Dritten

BADEZIMMER- MÖBEL



VAL Einbauwaschtisch von oben BOUTIQUE Waschtischplatte nach Mass, bodenstehendes Schubladenelement 90



MÖGLICHE KOMBINATIONEN







































































Kombinationsmöglichkeiten Keramik - Möbel

	Laufen-Keramikserien													
	Möbelwaschtische / Auflage-Waschtisch													
Laufen-Möbelprogramme Waschtischunterbauten, Waschtischplatten für Möbelwaschtische und Auflage-Waschtische	The New Classic	Sonar	Il Bagno Alessi One	Palomba Collection	Kartell by Laufen	Living City	Living Square	Living SaphirKeramik	Ino	Val	Palace	Moderna R	Laufen Pro S	Laufen Pro
Boutique	•	•		•	•			•	•	•				
Base										•			•	
Case				•		•	•				•		•	•
Case Waschtischplatten				•	•	•	•	•	•	•			•	•
Space										•				
Space Waschtischplatten				•	•	•	•	•	•	•			•	•
The New Classic	•													
Sonar		•												
Il Bagno Alessi One			•											
Palomba Collection				•										
Kartell by Laufen					•									
Ino									•					
Moderna R												•		
Laufen Pro S													•	
Laufen Pro														•

ÜBERSICHT MÖBELFARBEN

Standardfarben

Sonderfarben

									
Boutique	Eiche hell	Eiche dunkel							
									
Base	Weiss	Weiss matt	Weiss glänzend	Ulme hell	Ulme dunkelbraun	Verkehrsgrau	M01	M36	
									
Case	Weiss matt	Weiss glänzend	Gekalkte Eiche	Eiche Anthrazit					
									
Case Waschtischplatten	Weiss	Weiss glänzend	Gekalkte Eiche	Eiche Anthrazit					
									
Space	Weiss matt	Nussbaum hell	Ulme dunkel						
									
Space Waschtischplatten	Weiss matt	Nussbaum hell	Ulme dunkel						
									
Sonar	Gold	Kupfer	Titanium	Gold & Nero Marquina	Kupfer & Nero Marquina	Titanium & Nero Marquina			
									
The New Classic	Weiss lackiert	Verkehrsgrau Eiche	Geschwärzte Eiche						
									
Il Bagno Alessi One	Weiss lackiert	Noce Canaletto							
									
Palomba Collection	Weiss	Kirsche Vermont	Steingrau						
									
Kartell by Laufen	Weiss matt	Weiss glänzend	Schiefergrau	Kieselgrau					
									
Ino	Weiss matt	Nussbaum dunkel							
									
Moderna R	Esche Honig	Eiche dunkelgrau	Weiss matt	Weiss glänzend					
									
Laufen Pro S	Weiss matt	Weiss glänzend	Graphit	Wenge	Eiche hell				
									
Laufen Pro	Weiss matt	Weiss glänzend	Wenge						



Nicht alle Farben für alle Modelle verfügbar

BOUTIQUE



INO Aufsatzwaschtisch; Badewanne KARTELL BY LAUFEN Waschtischmischer; Standsäulen-Bademischer
BOUTIQUE Waschtischunterbau 90; Halbhochschrank und Halbhochschrank mit offener Front FRAME 25 Spiegel

DER WUNSCH ALS MASS DER DINGE

Überraschender kann eine Möbelserie kaum ein Bad veredeln. Hochwertigste Werkstoffe und Hölzer sind in der BOUTIQUE Range mit grösster Sorgfalt und technischer Finesse so vorgedacht, dass sie auch anspruchsvollsten Individualisten genügen. Dabei spiegelt sich die Charakteristik der richtungsweisenden SaphirKeramik in der feinen Designsprache wider. Schmal zulaufende Kanten bringen formvollendeten Stauraum ins Bad, der perfekt mit den feinen Waschtischformen harmoniert. Nutzerfreundlichkeit krönt das durchdachte Design durch intelligente technische Lösungen scheinbar nebenbei.



BOUTIQUE



VAL Waschtisch 95 BOUTIQUE Waschtischunterbau 120 KARTELL BY LAUFEN Waschtischmischer



BOUTIQUE Hochschrank; Waschtischunterbau



VAL Waschtisch-Schale KARTELL BY LAUFEN Waschtischmischer
BOUTIQUE Waschtischplatte, Waschtischunterbau



LIVING SAPHIRKERAMIK Waschtisch-Schale
BOUTIQUE Waschtischplatte; Waschtischunterbau

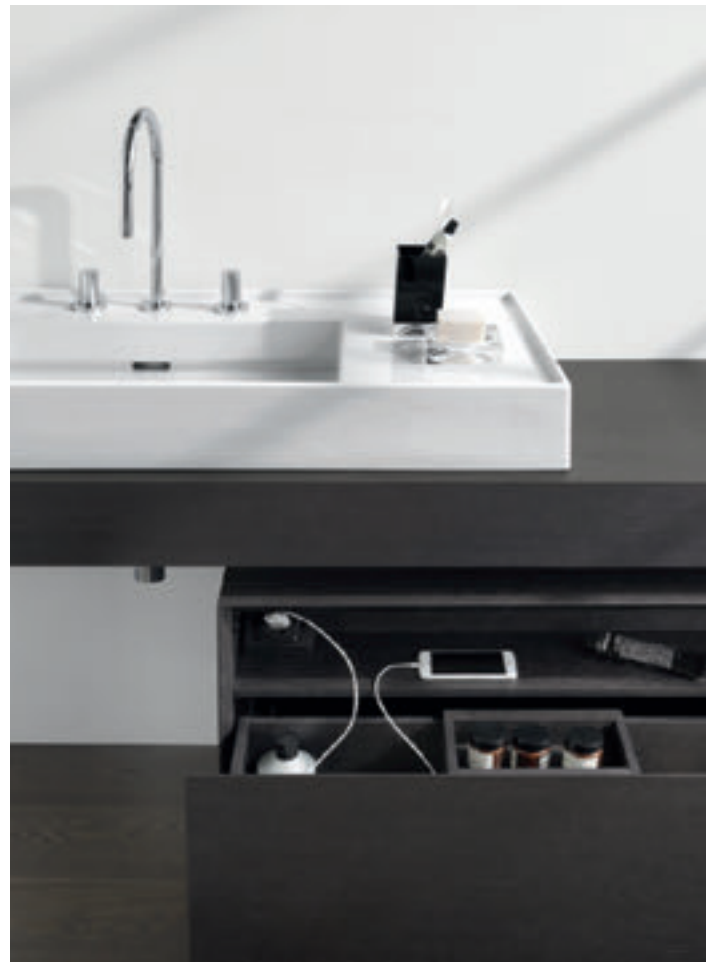

KARTELL BY LAUFEN Waschtisch 90, Unterseite geschliffen; Waschtisch-
mischer BOUTIQUE Waschtischplatte; Waschtischunterbau mit Ordnungs-
system

BOUTIQUE



Schubladenelement 900,
1 Schublade ohne / mit Ausschnitt
Mitte
900 x 380 x 360 mm
H409003 / H409000



Schubladenelement 900,
1 Schublade ohne / mit Ausschnitt
Mitte
900 x 500 x 430 mm
H409013 / H409010



Schubladenelement 1200,
1 Schublade ohne / mit Ausschnitt
Mitte
1200 x 380 x 360 mm
H409033 / H409030



Schubladenelement 1200,
1 Schublade, mit Ausschnitt
links / rechts
1200 x 380 x 360 mm
H409031 / H409032



Sockel für Schubladenelement
1200x500 mm (für Bodenmontage)
1120 x 460 x 40 mm
H409235



Sockel für Schubladenelement
900x500 mm (für Bodenmontage)
820 x 460 x 40 mm
H409230



Waschtischplatte, auf Mass gefertigt,
600-2200 mm, 80/120 mm dick
(über Bestellformular bestellbar)
500 mm
H409220



Ordnungssystem für Schublade,
klein
195 x 250 x 55 mm
H409200



Offenes Regalelement
300 x 380 x 360 mm
H409100



Offenes Regalelement
300 x 500 x 430 mm
H409101



Innenablage für Schubladenelement
900 x 380 mm, mit Vorbereitung
für Steckdose
865 x 90 x 85 mm
H409241



Innenablage für Schubladenelement
900 x 500 mm, mit Vorbereitung
für Steckdose
865 x 150 x 85 mm
H409242

Farben Handtuchhalter CASE

.104
Aluminium glanzeloxiert

.105
Aluminium, eloxiert

.106
Aluminium, dunkelbraun eloxiert



CASE
Handtuchhalter für Möbel,
270 / 320 / 400 mm

270 / 320 / 400 x 60 x 15 mm
H490950 / H490951 / H490952

Details im technischen Teil



Schubladenelement 1200,
1 Schublade, mit Ausschnitt
links und rechts
1200 x 380 x 360 mm

H409034



Schubladenelement 1200,
1 Schublade ohne / mit Ausschnitt
Mitte
1200 x 500 x 430 mm

H409053 / H409050



Schubladenelement 1200,
1 Schublade, mit Ausschnitt
links / rechts
1200 x 500 x 430 mm

H409051 / H409052



Schubladenelement 1200,
1 Schublade, mit Ausschnitt links
und rechts
1200 x 500 x 430 mm

H409054



Ordnungssystem für Schublade,
gross

275 x 250 x 55 mm

H409201



Hochschrank, 1 Tür, Türanschlag links
oder rechts, mit 4 Holzfachböden

300 x 300 x 1800 mm

H409131

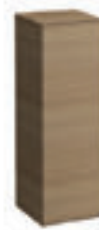

Halbhochschrank, 1 Tür, Türanschlag
links oder rechts, mit 2 Holzfachböden

300 x 300 x 900 mm

H409151



Halbhochschrank, offene Front

300 x 300 x 900 mm

H409170

Farben **Möbel**



.250
Eiche hell

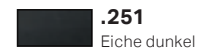

.251
Eiche dunkel



Innenablage für Schubladenelement
1200 x 380 mm, mit Vorbereitung
für Steckdose

1165 x 90 x 85 mm

H409245



Innenablage für Schubladenelement
1200 x 500 mm, mit Vorbereitung
für Steckdose

1165 x 150 x 85 mm

H409246



Steckdosenmodul, IP 44, passend zu
Ablagen 409241, 409242, 409245,
409246

180 x 110 x 60 mm

H492985

Passende Spiegel oder Spiegelschränke finden Sie u.a. im Kapitel FRAME 25 / LEELO.

SPACE



VAL Waschtisch 120 SPACE Waschtischunterbau 120 FRAME 25 Spiegel

INNENARCHITEKTUR WAR NIE LEICHTER

SPACE definiert Raum mit der Charakteristik die LAUFEN seit Erfindung der SaphirKeramik nutzt. Strenge Linien und enge Kantenradien zeichnen die Form, während feine Materialität und hochwertige Technik den Komfort sichern.

Bei 39 Farben, 76 Möbelvarianten und unzähligen Keramik-Kombinationen kann nur noch die Entscheidung schwer sein.



VAL Waschtisch 120 SPACE Waschtischunterbau 120

SPACE



LIVING CITY Aufsatz- Waschtisch 60 SPACE Waschtischplatte; Schubladenelement 60 FRAME 25 Spiegel



SPACE Hochschrank mit doppelseitigem Spiegel

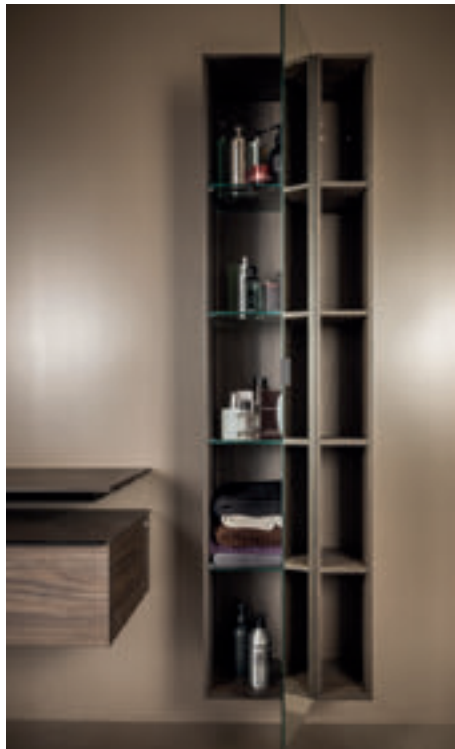

SPACE Hochschrank mit 4 Ablagen



SPACE Waschtischplatte; Schubladenelement



SPACE Waschtischplatte; Schubladenelement mit Ordnungssystem



PRO S Aufsatzwaschtisch 60 PRO Wand-WC SPACE Waschtischplatte; Schubladenelement; Hochschrank; Hochschrank Slim FRAME 25 Spiegelschrank



VAL Waschtisch 55 SPACE Waschtischunterbau; Hochschrank mit offener Front FRAME 25 Spiegel

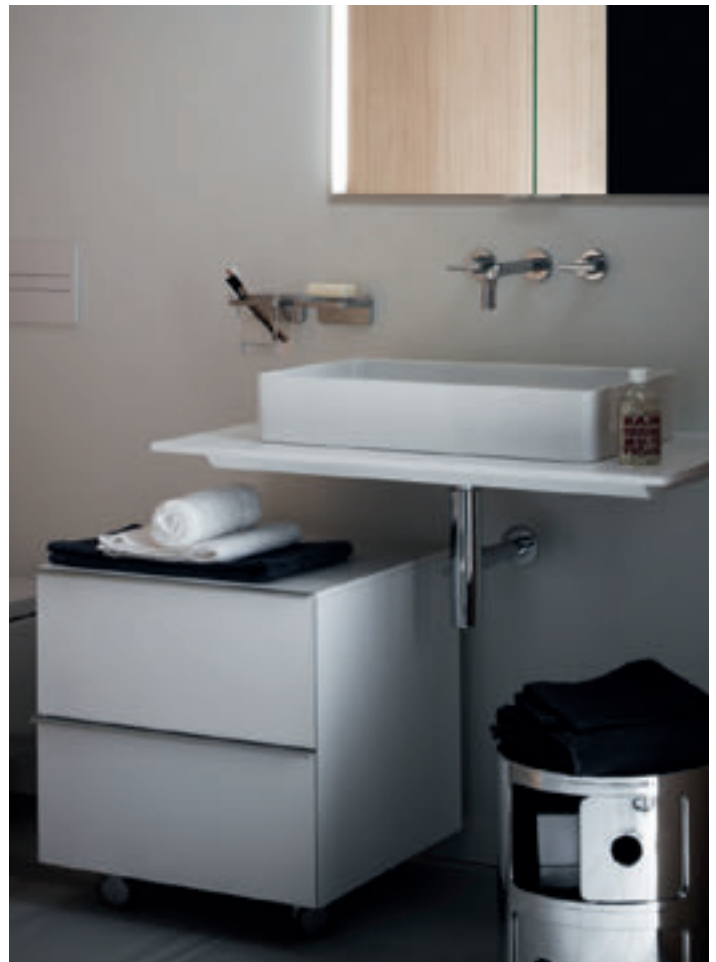

LIVING SAPHIRKERAMIK Waschtischschale SPACE Waschtischplatte; Trolley FRAME 25 Spiegelschrank

SPACE



Waschtischplatte, 900 mm,
13 mm dick, ohne / mit
Ausschnitt mittig
870 x 520 x 13 mm

H410950 / H410953



Waschtischplatte, 1200 mm,
13 mm dick, ohne / mit
Ausschnitt mittig
1170 x 520 x 13 mm

H411000 / H411003



Waschtischplatte, 1200 mm,
13 mm dick, mit Ausschnitt
links / rechts
1170 x 520 x 13 mm

H411001 / H411002



Waschtischplatte, 1200 mm,
13 mm dick, mit Ausschnitt
links und rechts
1170 x 520 x 13 mm

H411004



Waschtischplatte, auf Mass gefertigt
600-2200 mm, 100 mm dick
(über Bestellformular bestellbar)
520 x 100 mm

H411090



Schubladenelement, 450 mm,
1 Schublade

435 x 520 x 250 mm

H411101



Schubladenelement, 600 mm,
1 Schublade

585 x 520 x 250 mm

H411131







Schubladenelement, 800 mm,
1 Schublade

790 x 520 x 250 mm

H411161

Farben Möbel

-  **.100**
Weiss matt, mit Griff Aluminium,
eloxiert
-  **.101**
Nussbaum hell, mit Griff Aluminium,
eloxiert
-  **.103**
Ulme dunkel, mit Griff Aluminium,
dunkelbraun eloxiert
-  **.999***
Multicolor (lackiert)

Bitte Farbnummer in Bestelltext angeben:





Weitere Information zu den 39 Wunschfarben finden Sie im Kapitel
Produkteigenschaften und -vorteile.



Stellfuss-Set (2 Stück),
Höhe 275 mm, Oberfläche in
Aluminium eloxiert
80 x 80 x 275 mm

H411220

Farben Handtuchhalter CASE

-  **.104**
Aluminium glanzeloxiert
-  **.105**
Aluminium, eloxiert
-  **.106**
Aluminium, dunkelbraun eloxiert



Ordnungssystem 'gross', für
Schubladenelement und Rollcontainer,
Weiss matt lackiert
320 x 325 x 45 mm

H495406



CASE
Handtuchhalter für Möbel,
270 / 320 / 400 mm

270 / 320 / 400 x 60 x 15 mm

H490950 / H490951 / H490952

Details im technischen Teil



Waschtischplatte, 1600 mm,
13 mm dick, ohne / mit
Ausschnitt mittig
1580 x 520 x 13 mm

H411050 / H411053



Waschtischplatte, 1600 mm,
13 mm dick, mit Ausschnitt
links / rechts
1580 x 520 x 13 mm

H411051 / H411052



Waschtischplatte, 1600 mm,
13 mm dick, mit Ausschnitt
links und rechts
1580 x 520 x 13 mm

H411054



Waschtischplatte, auf Mass gefertigt
600-2200 mm, 13 mm dick
(über Bestellformular bestellbar)
520 x 13 mm

H411080



Rollcontainer,
2 Schubladen

535 x 520 x 580 mm

H411192



Hochschrank mit offener Front,
4 Ablagen

300 x 295 x 1700 mm

H410900



Hochschrank mit Spiegelfront,
Türanschlag links oder rechts,
4 Ablagen

300 x 300 x 1700 mm

H410901



Hochschrank ‚slim‘ mit offener Front,
4 Ablagen

150 x 295 x 1700 mm

H410905

Farben **Griffe / Stellfüsse**



Bitte Farbnummer von Möbel, Handtuchhalter und Füßen
im Bestelltext angeben



Ordnungssystem ‚klein‘, für
Waschtischunterbau,
Weiss matt lackiert
200 x 245 x 45 mm

H495400



Ordnungssystem ‚klein‘, für
Schubladenelement und Rollcontainer,
Weiss matt lackiert
200 x 325 x 45 mm

H495402



Ordnungssystem ‚gross‘,
für Waschtischunterbau,
Weiss matt lackiert
320 x 245 x 45 mm

H495404

Weitere SPACE-Möbel finden
Sie im Kapitel VAL.
Passende Spiegel oder Spiegel-
schränke finden Sie u.a. im
Kapitel FRAME 25 / LEELO.

CASE



LIVING CITY Waschtisch 100, Ablage rechts CASE for LIVING Waschtischunterbau

MÖBEL / WASCHTISCHPLATTEN

Mit Möbeln richten wir uns ein, drücken unseren Stil aus, setzen visuelle Statements.

Doch nicht nur die Optik entscheidet darüber, ob ein Stück gefällt, sondern auch Haptik und Funktion.

Konsequent durchdacht vereint die Badmöbel-Serie CASE mit ihrer minimalistisch schlichten Anmutung diese Faktoren zum Erfolg. Der Stil architektonischer Moderne reduziert und zeitlos angelegt, lässt jeder Keramik den sichtbaren Vortritt.



LIVING SQUARE Waschtisch 130 CASE for LIVING Waschtischunterbau, Handtuchhalter

CASE



CASE Hochschrank



LIVING SQUARE Waschtisch mit Ablage rechts CASE for LIVING WaschtischunterbauFRA-ME25 Spiegel



CASE Waschtischunterbau



LIVING CITY Waschtisch 100 CASE for LIVING Waschtischunterbau



LIVING CITY Handwaschbecken 45
CASE for LIVING Waschtischunterbau 45

CASE



LAUFEN PRO S Aufsatz-Waschtisch 60 CASE Waschtischplatte 120 mit Schubladenelement; Rollcontainer



LIVING CITY Aufsatz-Waschtisch 60 CASE Waschtischplatte 90 mit passendem Schubladenelement und Handtuchhalter



CASE Waschtischplatte 180 mit Schubladenelement 90 PALOMBA COLLECTION Waschtisch-Schale



CASE for PALACE Waschtischunterbau 90; Hochschrank
PALACE Waschtisch 90

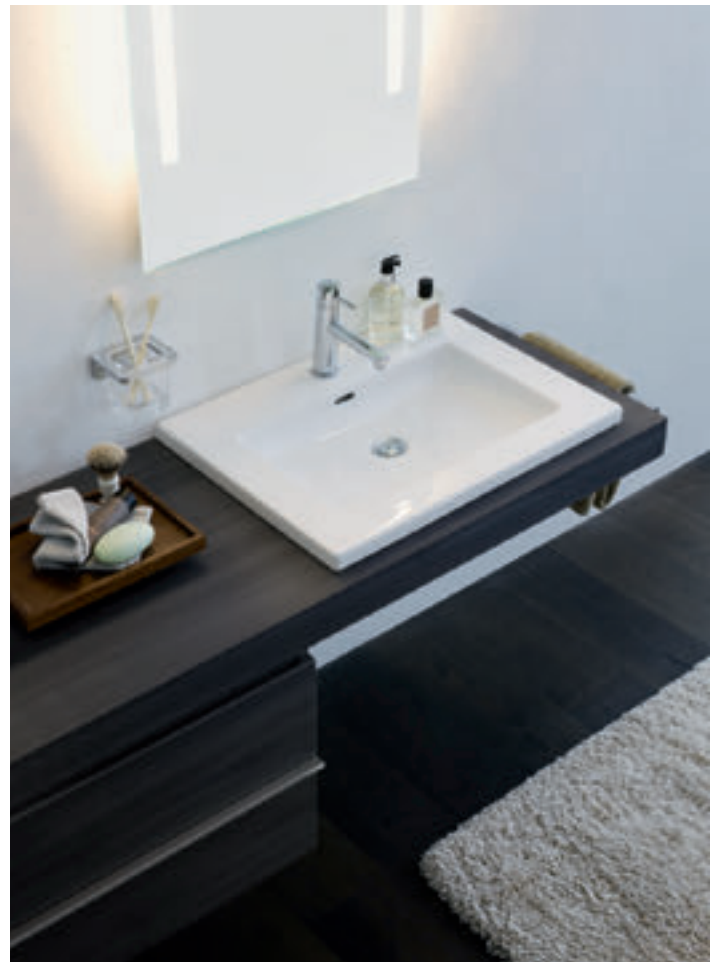

CASE Waschtischplatte 160 mit Schubladenelement 80
LIVING SQUARE Waschtisch 65

CASE



Waschtischplatte, 600 mm, ohne / mit Ausschnitt in der Mitte

595 x 520 x 80 mm

H405110 / H405111



Waschtischplatte, 800 mm, ohne / mit Ausschnitt in der Mitte

790 x 520 x 80 mm

H405120 / H405121



Waschtischplatte, 900 mm, ohne / mit Ausschnitt in der Mitte

895 x 520 x 80 mm

H405130 / H405131



Waschtischplatte, 1200 mm, ohne / mit Ausschnitt in der Mitte

1190 x 520 x 80 mm

H405140 / H405141



Waschtischplatte, 1600 mm, mit Ausschnitt links und rechts

1580 x 520 x 80 mm

H405154



Waschtischplatte, 1800 mm, ohne / mit Ausschnitt in der Mitte

1785 x 520 x 80 mm

H405160 / H405161



Waschtischplatte, 1800 mm, mit Ausschnitt links / rechts

1785 x 520 x 80 mm

H405162 / H405163



Waschtischplatte, 1800 mm, mit Ausschnitt links und rechts

1785 x 520 x 80 mm

H405164



Hochschrank, 1 Tür, 4 Glasfachböden, Türanschlag links / rechts

350 x 335 x 1650 mm

H402021 / H402022



Halbhochschrank, 2 Glasfachböden, Türanschlag links / rechts

350 x 335 x 1000 mm

H402011 / H402012



Rollcontainer mit Schublade und zusätzlicher Innenschublade

460 x 385 x 505 mm

H402051



Stellfuss-Set (2 Stück), Höhe 165 / 355 / 337 / 370 / 410 / 255 mm, Oberfläche in Aluminium eloxiert 80 x 80 x 165 mm

H483091 / H483092 / H483094 / H483095 / H483097 / H483099

Farben Handtuchhalter CASE

.104
Aluminium glanzeloxiert

.105
Aluminium, eloxiert

.106
Aluminium, dunkelbraun eloxiert



Waschtischplatte, 1200 mm,
mit Ausschnitt links / rechts

1190 x 520 x 80 mm

H405142 / H405143



Waschtischplatte, 1200 mm,
mit Ausschnitt links und rechts

1190 x 520 x 80 mm

H405144



Waschtischplatte, 1600 mm, ohne /
mit Ausschnitt in der Mitte

1580 x 520 x 80 mm

H405150 / H405151



Waschtischplatte, 1600 mm,
mit Ausschnitt links / rechts

1580 x 520 x 80 mm

H405152 / H405153



Waschtischplatte, auf Mass gefertigt,
500-2200 mm
(über Bestellformular bestellbar)
520 x 80 mm

H405170



Schubladenelement,
600 / 800 / 900 mm,
mit einer Schublade
595 x 520 x 230 mm

H405212 / H405222 / H405232



Schubladenelement,
600 / 800 / 900 mm,
mit zwei Schubladen
595 x 520 x 450 mm

H405214 / H405224 / H405234



Schubladenelement,
600 / 800 / 900 mm,
mit zwei Schubladen
895 x 520 x 230 mm

H405214 / H405224 / H405234

Farben Möbel

	.463 Weiss matt
	.475 Weiss glänzend
	.519 Gekalkte Eiche
	.548 Eiche Anthrazit
	.999* Multicolor (lackiert)

*nicht verfügbar für Waschtischplatten und Schubladenelemente

Bitte Farbnummer in Bestelltext angeben:

01	02	03	04	05	06	07	08
09	10	11	12	13	14	15	16
17	18	19	20	21	22	23	24
25	26	27	28	29	30	31	32
33	34	35	36	37	38	39	

Weitere Information zu den 39 Wunschfarben finden Sie im Kapitel Produkteigenschaften und -vorteile.



Handtuchhalter für Möbel,
270 / 320 / 400 mm

270 / 320 / 400 x 60 x 15 mm

H490950 / H490951 / H490952

Weitere CASE-Möbel finden Sie in den Kapiteln LIVING und PALACE.

BASE



PRO S Waschtisch 120 BASE für PRO S Waschtischunterbau BASE Spiegelschrank und Hochschrank

MÖBEL UND SPIEGEL

Die Zeit im Bad pflegt auch die Seele. Mit BASE gestaltet sich die so angenehm wie möglich. Die Badmöbelserie inszeniert die Atmosphäre dafür als Ergänzung der LAUFEN Keramikkollektionen zu einem gesamtästhetischen Raumerlebnis. Mit alltagsfunktionaler Technik, unterschiedlichen Oberflächen und einer breiten Farbpalette unterstützt das Programm auch anspruchsvollste Badplanung ohne Kompromisse.



PRO S Doppelwaschtisch 120 BASE für PRO S Waschtischunterbau mit 4 Schubladen

BASE



PRO S Handwaschbecken 48 BASE für PRO S Unterschrank
FRAME 25 Glasablage



VAL Waschtisch 120, unterbaufähig; Waschtischmischer
BASE für VAL Waschtischunterbau



BASE Hochschränke



VAL Handwaschbecken 45; Wand-WC, spülrandlos BASE für VAL Waschtischunterbau FRAME 25 Spiegel und Glasablage 45

BASE



PRO S Waschtisch Möbel-Kombination ,slim' 80 mit BASE Unterbaumöbel BASE Spiegelschrank, Hoch- und Halbhochschrank PRO Wand-WC, spülrandlos



BASE für VAL Unterschrank; VAL Waschtisch 60



BASE für VAL Unter-, Hoch- und Spiegelschrank
VAL Waschtisch 60



BASE Spiegelschrank 80 mit integrierter Steckdose und aufgesetztem Licht



BASE Hochschrank mit Schublade

BASE



PRO S Waschtisch-Möbel-Kombination ‚slim‘ 120 mit BASE Unterbaumöbel, Hochschränke PRO Wand-WC, spülrandlos
FRAME 25 Spiegel und Glasablage



BASE Spiegelschrank 60 mit integrierter Steckdose und aufgesetztem Licht



PRO S Waschtisch-Möbel-Kombination ‚slim‘ mit BASE Unterbaumöbel



VAL Handwaschbecken, mit Hahnlochbank rechts; Wand-WC spürandlos
BASE Waschtischunterbau ‚Base‘ mit 1 Tür

BASE



Hochschrank, mit geringer Ausladung, 1 Tür, Türanschlag links / rechts, 1 fester Fachboden, 4 Glasfachböden, Design passend zu Kombipacks 350 x 185 x 1650 mm

H402651 / H402652



Hochschrank, 1 Tür, Türanschlag links / rechts, 1 fester Fachboden, 4 Glasfachböden, Design passend zu Kombipacks 350 x 335 x 1650 mm

H402681 / H402682



Hochschrank, 2 Türen, Türanschlag links / rechts, 1 offenes Fach, 2 Glasfachböden, Design passend zu Kombipacks 350 x 335 x 1650 mm

H402701 / H402702



Oberschrank, mit geringer Ausladung, 1 Tür, Türanschlag links / rechts, Design passend zu Kombipacks

350 x 185 x 700 mm

H402611 / H402612



Hochschrank, 2 Türen, Türanschlag links / rechts, 1 Schublade, 2 Glasfachböden, Design passend zu Kombipacks 350 x 335 x 1650 mm

H402721 / H402722



Oberschrank, mit geringer Ausladung, 1 Tür, Türanschlag links / rechts, Design passend zu Waschtischunterbauten 350 x 185 x 700 mm

H402601 / H402602



Hochschrank, 2 Türen, Türanschlag links / rechts, 1 Schublade, 2 Glasfachböden, Design passend zu Kombipacks 350 x 335 x 1650 mm

H402721 / H402722



Hochschrank, auf Mass 250-450 mm, Höhe max. 1650 mm (über Bestellformular bestellbar)

335 mm

H402730



Spiegelschrank, 1200 mm, 2 Türen, mit LED Lichtelement horizontal, 2 Glasfachböden, 1 Steckdose

1200 x 185 x 700 mm

H402912



Accessoire-Set, bestehend aus Kosmetik-Spiegel, Magnetleiste und Aufbewahrungsschale aus transparentem Kunststoff 190 x 100 x 130 mm

H490600



Regal mit Spiegelfront, seitlich rechts und links offen, 2 Fachböden

250 x 185 x 700 mm

H402950

...

Farben **Stellfüsse**



.004

Verchromt

Farben **Handtuchhalter CASE**



.104

Aluminium glanzeloxiert



.105

Aluminium, eloxiert



.106

Aluminium, dunkelbraun eloxiert



Stellfuss-Set (2 Stück), Höhe 264 / 283 / 293 mm, Oberfläche in Aluminium eloxiert 30 x 90 x 264 mm

H402990 / H402991 / H402992



CASE Handtuchhalter für Möbel, 270 / 320 / 400 mm

270 / 320 / 400 x 60 x 15 mm
H490950 / H490951 / H490952

Details im technischen Teil



Hochschrank, mit geringer Ausladung, 1 Tür, Türanschlag links / rechts, 1 fester Fachboden, 4 Glasfachböden, Design passend zu Waschtischunterbauten 350 x 185 x 1650 mm

H402641 / H402642



Hochschrank, 1 Tür, Türanschlag links / rechts, 1 fester Fachboden, 4 Glasfachböden, Design passend zu Waschtischunterbauten 350 x 335 x 1650 mm

H402671 / H402672



Hochschrank, 2 Türen, Türanschlag links / rechts, 1 offenes Fach, 2 Glasfachböden, Design passend zu Waschtischunterbauten 350 x 335 x 1650 mm

H402691 / H402692



Hochschrank, 2 Türen, Türanschlag links / rechts, 1 Schublade, 2 Glasfachböden, Design passend zu Waschtischunterbauten 350 x 335 x 1650 mm

H402711 / H402712



Wäschekorb für Hochschränke

270 x 270 x 450 mm

H493020



Spiegelschrank, 600 mm, 1 Tür, Türanschlag links / rechts, mit LED Lichtelement horizontal, 2 Glasfachböden, 1 Steckdose 600 x 185 x 700 mm

H402761 / H402762



Spiegelschrank, 800 mm, 2 Türen, mit LED Lichtelement horizontal, 2 Glasfachböden, 1 Steckdose

800 x 185 x 700 mm

H402812



Spiegelschrank, 1000 mm, 2 Türen, mit LED Lichtelement horizontal, 2 Glasfachböden, 1 Steckdose

1000 x 185 x 700 mm

H402862

Farben Möbel

.260
Weiss matt

.261
Weiss glänzend

.262
Ulme hell

.263
Ulme dunkel

.M01
Perlweiss

.M36
Verkehrsgrau

.999*
Multicolor (lackiert)

Bitte Farbnummer in Bestelltext angeben:

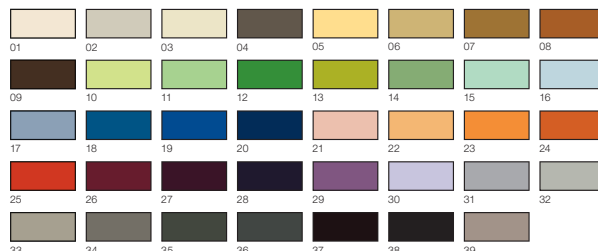

Weitere Information zu den 39 Wunschfarben finden Sie im Kapitel Produkteigenschaften und -vorteile.

Weitere BASE-Möbel finden Sie in den Kapiteln VAL und PRO S.

FRAME 25



INO Waschbecken FRAME 25 Spiegel mit Aluminiumrahmen; LED Lichtelement

SPIEGELSCHRÄNKE / SPIEGEL / GLASABLAGEN

Zeitlose Eleganz findet in den Spiegeln von FRAME 25 Ausdruck. Sie überzeugen mit kristallklarer Sicht beim Schminken, Pflegen oder Rasieren. Geschützt werden sie von schmalen, glanzeloxierten Aluminiumrahmen, mit sauber definierten Kanten.



FRAME 25 Spiegelschrank

FRAME 25 Spiegelschrank mit Steckdose

FRAME 25



PRO S Doppelwaschtisch 120; Waschtischunterbau; Hochschrank FRAME 25 Spiegel 120, LED Lichtelemente vertikal



FRAME 25 Spiegel mit sensorgesteuertem Ambientlicht



FRAME 25 Spiegel mit LED Lichtelement



FRAME 25 Glasablage



FRAME 25 Spiegelschrank mit Steckdose

FRAME 25



SONAR Waschtisch-Schale mit Oberflächenstruktur; Schubladenelement, 1 Schublade KARTELL BY LAUFEN Standsäulen-Waschtischmischer
FRAME 25 Spiegel rund, 550



Spiegelschrank, 450 mm, Aluminium,
1 Tür innen und aussen verspiegelt,
Türanschlag links, 2 Steckdosen,
2 vertikale LED Beleuchtungselemente
(dimmbar) / mit Ambientlicht
450 x 150 x 750 mm

H408311 / H408361



Spiegelschrank, 450 mm, Aluminium,
1 Tür innen und aussen verspiegelt,
Türanschlag rechts, 2 Steckdosen,
2 vertikale LED Beleuchtungselemente
(dimmbar) / mit Ambientlicht
450 x 150 x 750 mm

H408312 / H408362



Spiegelschrank, 600 mm, Aluminium,
1 Tür innen und aussen verspiegelt,
Türanschlag links, 2 Steckdosen,
2 vertikale LED Beleuchtungselemente
(dimmbar) / mit Ambientlicht
600 x 150 x 750 mm

H408411 / H408461



Spiegelschrank, 600 mm, Aluminium,
1 Tür innen und aussen verspiegelt,
Türanschlag links, 2 Steckdosen,
2 vertikale LED Beleuchtungselemente
(dimmbar) / mit Ambientlicht
600 x 150 x 750 mm

H408411 / H408461



Spiegelschrank, 600 mm, Aluminium,
1 Tür innen und aussen verspiegelt,
Türanschlag rechts, 2 Steckdosen,
2 vertikale LED Beleuchtungselemente
(dimmbar) / mit Ambientlicht
600 x 150 x 750 mm

H408412 / H408462



Spiegelschrank, 800 mm, Aluminium,
2 Türen innen und aussen verspiegelt,
2 Steckdosen, 2 vertikale LED
Beleuchtungselemente (dimmbar) /
mit Ambientlicht
800 x 150 x 750 mm

H408513 / H408563



Spiegelschrank, 1000 mm, Aluminium,
2 Türen innen und aussen verspiegelt,
2 Steckdosen, 2 vertikale LED
Beleuchtungselemente (dimmbar) /
mit Ambientlicht
1000 x 150 x 750 mm

H408613 / H408663



Spiegelschrank, 1200 mm, Aluminium,
3 Türen innen und aussen verspiegelt,
2 Steckdosen, 4 vertikale LED
Beleuchtungselemente (dimmbar) /
mit Ambientlicht
1200 x 150 x 750 mm

H408814 / H408864

Farben Spiegelschränke

	.144 Spiegel
	.145 Weiss glänzend



Spiegelschrank, 1300 mm, Aluminium,
3 Türen innen und aussen verspiegelt, 2
Steckdosen, 4 vertikale LED
Beleuchtungselemente (dimmbar) /
mit Ambientlicht
1300 x 150 x 750 mm

H408714 / H408764



Accessoire-Set, bestehend aus
Kosmetik-Spiegel, Magnetleiste und
Aufbewahrungsschale aus
transparentem Kunststoff
190 x 100 x 130 mm

H490600



Einbaurahmen-Set für Spiegelschrank
450 - 1300 mm (nicht verwendbar bei
Spiegelschränken mit Ambientlicht)
480 - 1230 x 30 x 780 mm

**H408380 / H408480 / H408580 /
H408680 / H408880**



Einbaurahmen-Set für Spiegelschrank
450 - 1300 mm (nicht verwendbar bei
Spiegelschränken mit Ambientlicht)
480 - 1230 x 30 x 780 mm

**H408380 / H408480 / H408580 /
H408680 / H408880**



Spiegel rund,
550 mm

550 x 23 x 550 mm
H447430 / H447431



Spiegel rund,
800 mm

800 x 23 x 800 mm
H447432 / H447433



Spiegel mit Aluminiumrahmen,
450 / 550 mm

450 x 20 x 825 mm
H447400 / H447401

FRAME 25



Spiegel mit Aluminiumrahmen,
600 / 650 mm

600 x 25 x 700 mm

H447402 / H447403



Spiegel mit Aluminiumrahmen,
800 / 900 mm

800 x 25 x 700 mm

H447404 / H447405



Spiegel mit Aluminiumrahmen,
1000 / 1200 mm

1000 x 25 x 700 mm

H447406 / H447407



Spiegel mit Aluminiumrahmen,
1300 / 1500 / 1800 mm

1500 x 25 x 700 mm

H447408 / H447409 / H447410



LED Lichtelement horizontal,
800 / 900 mm, ohne / mit Schalter

800 / 900 x 25 x 25 mm

**H447491 / H447492 / H447501 /
H447502**



LED Lichtelement horizontal,
1000 / 1200 mm, ohne / mit Schalter

1000 / 1200 x 25 x 25 mm

**H447511 / H447512 / H447521 /
H447522**



LED Lichtelement horizontal,
1300 / 1500 / 1800 mm, ohne /
mit Schalter

1300 / 1500 / 1800 x 25 x 25 mm

**H447531 / H447532 / H447541 /
H447542 / H447551 / H447552**



LED Lichtelement horizontal,
mit Schalter, auf Mass gefertigt,
450-2000 mm (über Bestellformular
bestellbar) / mit Schalter
450-2000 x 25 x 25 mm

H447561 / 447562



Glasablage,
600 / 650 mm

600 / 650 x 120 x 10 mm

H447582 / H447583



Glasablage,
800 / 900 mm

800 / 900 x 120 x 10 mm

H447584 / H447585



Glasablage,
1000 / 1200 mm

1000 / 1200 x 120 x 10 mm

H447586 / H447587



Glasablage,
1300 / 1500 / 1800 mm

1300 / 1500 / 1800 x 120 x 10 mm

H447588 / H447589 / H447590

Farben **Aluminiumrahmen**



.144
Spiegel

.148
Spiegel mit Aluminiumrahmen,
Schwarz matt

Spiegel mit Aluminiumrahmen,
auf Mass gefertigt, min./max.
450x750/2200x1200 mm
(über Bestellformular bestellbar)
300-2200 x 150 mm

H447420



LED Lichtelement horizontal,
450 / 550 mm, ohne / mit Schalter

450 / 550 x 25 x 25 mm

**H447451 / H447452 / H447461 /
H447462**



LED Lichtelement horizontal,
600 / 650 mm, ohne / mit Schalter

600 / 650 x 25 x 25 mm

**H447471 / H447472 / H447481 /
H447482**



LED Lichtelement vertikal
(für Spiegel mit 700 mm Höhe) /
mit Schalter

700 x 25 x 25 mm

H447571 / 447572



LED Lichtelement horizontal,
400 / 600 / 800 mm, für Spiegel
mit Rahmen schwarz matt

400 / 600 / 800 x 50 x 13 mm

H447563 / H447564 / H447565

Farben **Lichtelemente**

.007
Verchromt matt

.450*
Schwarz matt

*nur für H447563, H447564, H447565



Glasablage,
450 / 550 mm

450 / 550 x 120 x 10 mm

H447580 / H447581



Glasablage, auf Mass gefertigt,
450-2200 mm
(über Bestellformular bestellbar)
450-2200 x 120 x 10 mm

H447591

LEELO Spiegelprogramm



LEELO Spiegel 120 mit LED-Beleuchtung und Touch Sensorschalter VAL Doppelwaschtisch 120 mit Halbnasszone; Einhebel-Waschtischmischer; Handtuchhalter

NEUES SPIEGELPROGRAMM

Die Wahl des Spiegels ein Detail, das für die Raumwirkung elementar ist. Mit LEELO haben wir eine flexible Lösung geschaffen, die die Essenz all unserer Linien in sich trägt und sich so mit dem gesamten Portfolio kombinieren lässt.



VAL Doppelwaschtisch 120 mit Halbnasszone; Einhebel-Waschtischmischer BASE Waschtischunterbau LEELO Spiegel 120 mit LED-Beleuchtung und Touch Sensorschalter

LEELO



LEELO Spiegel 45 mit LED-Beleuchtung und Touch Sensorschalter VAL Waschtisch 53 mit Halbnasszone; Einhebel-Waschtischmischer; Handtuchhalter



LEELO Spiegel 60 mit LED Beleuchtung und Touch Sensorschaltung



LEELO Spiegel 80 mit LED Beleuchtung und Touch Sensorschalter; VAL Handwaschbecken rund 55; keramischer Papierrollenhalter



Spiegel, 450 mm, mit integrierter horizontaler LED-Beleuchtung, für Lichtschalter / 1 Touch Sensorschalter (An/ Aus/ Dimmer) / Ambientelicht, 3 Touch Sensorschalter (An-Aus/ Dimmer/ Farbtemperaturwechsel)
450 x 38/32 x 800 mm

H447611 / H447612 / H447613



Spiegel, 550 mm, mit integrierter horizontaler LED-Beleuchtung, für Lichtschalter / 1 Touch Sensorschalter (An/ Aus/ Dimmer) / Ambientelicht, 3 Touch Sensorschalter (An-Aus/ Dimmer/ Farbtemperaturwechsel)
550 x 38 x 800 mm

H447621 / H447622 / H447623



Spiegel, 600 mm, mit integrierter horizontaler LED-Beleuchtung, für Lichtschalter / 1 Touch Sensorschalter (An/ Aus/ Dimmer) / Ambientelicht, 3 Touch Sensorschalter (An-Aus/ Dimmer/ Farbtemperaturwechsel)
600 x 38 x 700 mm

H447631 / H447632 / H447633



Spiegel, 800 mm, mit integrierter horizontaler LED-Beleuchtung, für Lichtschalter / 1 Touch Sensorschalter (An/ Aus/ Dimmer) / Ambientelicht, 3 Touch Sensorschalter (An-Aus/ Dimmer/ Farbtemperaturwechsel)
800 x 38 x 700 mm

H447641 / H447642 / H447643



Spiegel, 900 mm, mit integrierter horizontaler LED-Beleuchtung, für Lichtschalter / 1 Touch Sensorschalter (An/ Aus/ Dimmer) / Ambientelicht, 3 Touch Sensorschalter (An-Aus/ Dimmer/ Farbtemperaturwechsel)
900 x 38 x 700 mm

H447651 / H447652 / H447653



Spiegel, 1000 mm, mit integrierter horizontaler LED-Beleuchtung, für Lichtschalter / 1 Touch Sensorschalter (An/ Aus/ Dimmer) / Ambientelicht, 3 Touch Sensorschalter (An-Aus/ Dimmer/ Farbtemperaturwechsel)
1000 x 38 x 700 mm

H447661 / H447662 / H447663



Spiegel, 1200 mm, mit integrierter horizontaler LED-Beleuchtung, für Lichtschalter / 1 Touch Sensorschalter (An/ Aus/ Dimmer) / Ambientelicht, 3 Touch Sensorschalter (An-Aus/ Dimmer/ Farbtemperaturwechsel)
1200 x 38 x 700 mm

H447671 / H447672 / H447673



Spiegel, 1300 mm, mit integrierter horizontaler LED-Beleuchtung, für Lichtschalter / 1 Touch Sensorschalter (An/ Aus/ Dimmer) / Ambientelicht, 3 Touch Sensorschalter (An-Aus/ Dimmer/ Farbtemperaturwechsel)
1300 x 38 x 700 mm

H447681 / H447682 / H447683



Spiegel, 1500 mm, mit integrierter horizontaler LED-Beleuchtung, für Lichtschalter / 1 Touch Sensorschalter (An/ Aus/ Dimmer) / Ambientelicht, 3 Touch Sensorschalter (An-Aus/ Dimmer/ Farbtemperaturwechsel)
1500 x 38 x 700 mm

H447691 / H447692 / H447693



Spiegel, 1800 mm, mit integrierter horizontaler LED-Beleuchtung, für Lichtschalter / 1 Touch Sensorschalter (An/ Aus/ Dimmer) / Ambientelicht, 3 Touch Sensorschalter (An-Aus/ Dimmer/ Farbtemperaturwechsel)
1800 x 38 x 700 mm

H447701 / H447702 / H447703

SENTEC BADEWANNEN



SONAR Badewanne, aus Mineralgusswerkstoff Sentec, mit Wandanbindung, Armaturenbank und integriertem Überlauf KARTELL BY LAUFEN 5-Loch
Wannenfüllkombination

BADEWANNEN AUS SENTEC

Die Kraft der Natur kommt in einer Badewanne aus Mineralgusswerkstoff unvermittelt zum Ausdruck. Durch den hohen Anteil an mineralischen Partikeln fühlt sich ihre Oberfläche glatt an wie ein Stein, der über Jahre von sanft fließendem Wasser gerundet und poliert wurde. Die angenehme, warme Berührung der Oberfläche vermittelt ein Gefühl von Gesundheit und Reinheit – und sorgt für höchste Entspannung.



VAL Badewanne KARTELL BY LAUFEN Bademischer



KARTELL BY LAUFEN Badewanne; Bademischer; Waschtisch-Möbelkombination 60; ‚Max-Beam‘ Hocker FRAME 25 Spiegel

SENTEC BADEWANNEN



SONAR

Freistehende Badewanne mit Armaturenbank und Oberflächenstruktur, aus Verbundwerkstoff Marbond

1600 x 815 x 460 (535) mm

H221342



SONAR

Badewanne, aus Mineralgusswerkstoff Sentec, mit Wandinbindung, Armaturenbank und integriertem Überlauf

1600 x 815 x 460 (535) mm

H220347



ILBAGNOALESSI ONE

Badewanne, aus Mineralgusswerkstoff Sentec, Einbauversion, mit Mittelablauf, mit Fußgestell

1780 x 820 x 460 mm

H245971



ILBAGNOALESSI ONE

Freistehende Badewanne, aus Mineralgusswerkstoff Sentec, mit Mittelablauf, mit Hubsystem

1830 x 870 x 460 mm

H245972



KARTELL by LAUFEN

Badewanne, Einbauversion, aus Mineralgusswerkstoff Sentec, mit Armaturenbank in Längsrichtung links / rechts, mit Überlaufspalt in der Frontseite, mit Fußgestell

1700 x 860 x 440 (590) mm

H223331 / H224331



KARTELL by LAUFEN

Freistehende Badewanne, aus Mineralgusswerkstoff Sentec, mit Armaturenbank in Längsrichtung rechts / links, mit Hubsystem

1700 x 860 x 440 (540) mm

H224332 / H223332



KARTELL by LAUFEN

Freistehende Badewanne, aus Mineralgusswerkstoff Sentec, mit Überlaufspalt und Armaturenbank an der Fußseite, mit Hubsystem

1760 x 760 x 440 (540) mm

H222332



KARTELL by LAUFEN

Freistehende Badewanne, aus Mineralgusswerkstoff Sentec

1715 x 815 x 450 (520) mm

H226332



Rückenlehne, hellgrau

400 x 90 x 625 mm

H292340



Nackenkissen, schwarz, selbsthaftend, für gekrümmte Wannenkontur

355 x 190 x 30 mm

H294103



Nackenkissen, schwarz, selbsthaftend, für gerade Wannenkontur

312 x 122 x 50 mm

H294680

SENTEC BADEWANNEN



PALOMBA COLLECTION
Freistehende Badewanne aus Mineralgusswerkstoff Sentec

1800 x 890 x 540 mm

H245802



KARTELL by LAUFEN
Badewanne, Einbauversion, aus Mineralgusswerkstoff Sentec, mit Armaturenbank in Längsrichtung links / rechts, mit Fußgestell

1700 x 860 x 440 (590) mm

H223331 / H224331



KARTELL by LAUFEN
Freistehende Badewanne, aus Sentec, mit Armaturenbank in Längsrichtung rechts / links, mit Hubsystem

1700 x 860 x 440 (540) mm

H224332 / H223332



KARTELL by LAUFEN
Badewanne, Eckmodell rechts / links, aus Sentec, mit Schürze, mit Armaturenbank, mit Fußgestell

1700 x 860 x 440 (590) mm

H223335 / H224336



THE NEW CLASSIC
Freistehende Badewanne, aus Mineralgusswerkstoff Sentec

1900 x 900 x 580 mm

H220852



INO
Freistehende Badewanne, aus Mineralgusswerkstoff Sentec

1700 x 750 x 455 (520) mm

H231302



INO
Freistehende Badewanne, aus Mineralgusswerkstoff Sentec, mit integrierter Kopfstütze

1800 x 800 x 455 (520) mm

H230302



SONAR
Ablage rund für Badewannenrand

265 x 265 x 80 mm

H293340

MARBOND BADE- UND DUSCHWANNEN



LAUFEN SOLUTIONS Duschwanne quadratisch 90

MARBOND BADE- UND DUSCHWANNEN

Elegante Leichtigkeit und feinste Oberflächen. Die Marbond Dusch- und Badewannen mit Gel Coat Finish läuten eine neue Ära im Bad ein. Die angenehm warme, seidenmatte Oberfläche ist hygienisch, einfach zu reinigen und rutschhemmend. Die optional auf Mass geschnittenen Duschwannen eröffnen zudem neue Freiheiten in der Badgestaltung.

- Angenehme, natürliche Haptik
- Die Oberfläche ist einfach zu reinigen und zu pflegen
- Die glatte, antibakterielle Oberfläche nimmt kaum Schmutz auf
- Erhältlich in den Farben weiss und Duschwannen auch in sand
- UV- und Chemikalienresistent nach DIN EN 1452
- Temperaturschockresistent nach DIN EN 1452
- Antirutsch Oberfläche = hohe Rutschsicherheit (DIN 51097, Klasse C für Marbond Solutions Duschwannen)
- Bei Beschädigungen – wie Kratzer etc. – Reparaturset erhältlich
- Bei Duschwannen mit Laufen Schallschutzset, ist die Schallschutz Norm erfüllt nach DIN 4109 und SIA 181 (unter gewissen baulichen Voraussetzungen auch erhöht)

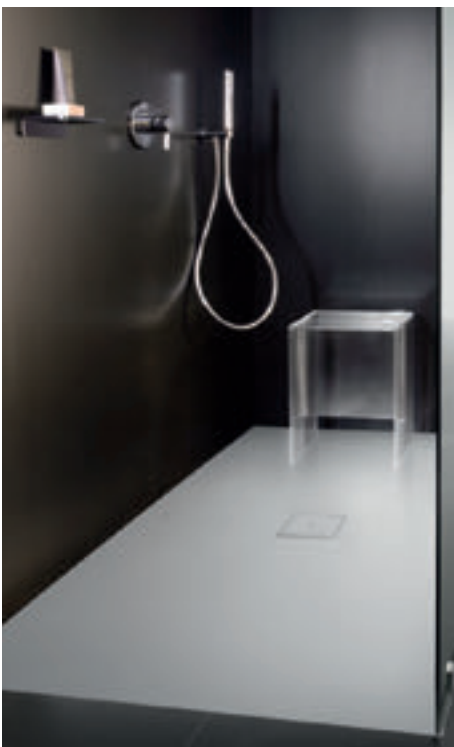

LAUFEN SOLUTIONS Duschwanne





















LAUFEN PRO freistehende Badewanne



LAUFEN SOLUTIONS Duschwanne quadratisch 90

INSTALLATIONSZUBEHÖR FÜR MARBOND DUSCHWANNEN

Installationsart/ Zubehör		Installationsrahmen H298441 / H298442	Duschwannengarnitur 295127	Montagebox H290031, H230032, H290033, H290034, H290041, H290042, H290043, H290044	Wannenrand-Dichtset für abgedichteten Wannenrand \leq 3 m H295642	Wannenrand-Dichtset zusätzlich, wenn abgedichteter Wannenrand $>$ 3 m H295647	3D-Dichtecke innen H295643	Aussenecken-Set H295644	Dispersions-Dichtmasse H295645	Wannenprofil, nur wenn Boden und Wand komplett fertiggestellt H295551
										
L-Einbau, Ecke links/rechts										
	Bodeneben	■	■	■	■	(■)	im Dichtset	1x	2x 500 ml	
	Halbeinbau	■	■	■	■	(■)	im Dichtset	1x	2x 500 ml	
	Aufgesetzt	■	■							■
Walk-in, wandangebunden										
	Bodeneben	■	■	■	1 x bis 1600 mm 2 x ab 1601 mm	(■)		2x	2x 500 ml	
	Halbeinbau	■	■	■	1 x bis 1600 mm 2 x ab 1601 mm	(■)		2x	2x 500 ml	
	Aufgesetzt	■	■							■
U-Einbau / Nische										
	Bodeneben	■	■	■	1 x bis 1600 mm 2 x ab 1601 mm	(■)	■	1x	2x 500 ml	
	Halbeinbau	■	■	■	1 x bis 1600 mm 2 x ab 1601 mm	(■)	■	1x	2x 500 ml	
	Aufgesetzt	■	■							■



LAUFEN PRO

Duschwanne, aus Verbundwerkstoff
Marbond, superflach, quadratisch,
Ablauf seitlich

800 x 800 / 900 x 900 mm

H210950 / H210956



LAUFEN PRO

Duschwanne, aus Verbundwerkstoff
Marbond, superflach, quadratisch,
Ablauf seitlich

1000 x 1000 / 1200 x 1200 mm

H211952 / H211958



LAUFEN PRO

Duschwanne, aus Verbundwerkstoff
Marbond, superflach, quadratisch,
Ablauf seitlich

1500 x 1500 mm

H213953



LAUFEN PRO

Duschwanne, aus Verbundwerkstoff
Marbond, superflach, rechteckig,
Ablauf an kurzer Seite

1000 x 800 / 900 mm

H210951 / H210957



LAUFEN PRO

Duschwanne, aus Verbundwerkstoff
Marbond, superflach, rechteckig,
Ablauf an kurzer Seite

1100 x 800 / 900 mm

H212954 / H212955



LAUFEN PRO

Duschwanne, aus Verbundwerkstoff
Marbond, superflach, rechteckig,
Ablauf an kurzer Seite

1200 x 800 / 900 / 1000 mm

H210952 / H210958 / H211953



LAUFEN PRO

Duschwanne, aus Verbundwerkstoff
Marbond, superflach, rechteckig,
Ablauf an kurzer Seite

1400 x 700 mm

H212953



LAUFEN PRO

Duschwanne, aus Verbundwerkstoff
Marbond, superflach, rechteckig,
Ablauf an kurzer Seite

1600 x 700 / 800 / 900 mm

H213954 / H213958 / H213959



LAUFEN PRO

Duschwanne, aus Verbundwerkstoff
Marbond, superflach, rechteckig,
Ablauf an kurzer Seite

1700 x 750 / 800 mm

H214951 / H214953



LAUFEN PRO

Duschwanne, aus Verbundwerkstoff
Marbond, superflach, rechteckig,
Ablauf an kurzer Seite

1800 x 750 / 800 mm

H214959 / H211959



LAUFEN PRO

Duschwanne, aus Verbundwerkstoff
Marbond, superflach, rechteckig,
Ablauf an langer Seite

1400 x 700 / 800 mm

H215954 / H210953



LAUFEN PRO

Duschwanne, aus Verbundwerkstoff
Marbond, superflach, rechteckig,
Ablauf an langer Seite

1400 x 900 / 1000 mm

H210959 / H211954



LAUFEN PRO

Duschwanne, aus Verbundwerkstoff
Marbond, superflach, rechteckig,
Ablauf an langer Seite

1600 x 700 / 750 mm

H213956 / H213957



LAUFEN PRO

Duschwanne, aus Verbundwerkstoff
Marbond, superflach, rechteckig,
Ablauf an langer Seite

1600 x 800 / 900 / 1000 mm

H210954 / H211950 / H211955



LAUFEN PRO

Duschwanne, aus Verbundwerkstoff
Marbond, superflach, rechteckig,
Ablauf an langer Seite

1800 x 700 / 750 mm

H214956 / H214958



LAUFEN PRO

Duschwanne, aus Verbundwerkstoff
Marbond, superflach, rechteckig,
Ablauf an langer Seite

1800 x 800 / 900 / 1000 mm

H210955 / H211951 / H211956

MARBOND



LAUFEN PRO

Duschwanne, aus Verbundwerkstoff Marbond, superflach, rechteckig, Ablauf an langer Seite
2000 x 900 / 1000 mm

H215953 / H211957



LAUFEN PRO

Duschwanne, aus Verbundwerkstoff Marbond, superflach, auf Maß gefertigt

750 - 2000 x 700 - 1000 mm

H212950



LAUFEN PRO

Badewanne, Einbauversion, aus Verbundwerkstoff Marbond

1700 x 750 / 1800 x 800 x 460 mm

H242950 / H240950



LAUFEN PRO

Badewanne, Einbauversion, oval, aus Verbundwerkstoff Marbond

1800 x 800 x 460 mm

H241950



SOLUTIONS

Duschwanne, aus Verbundwerkstoff Marbond, superflach, rechteckig, Ablauf mittig

1600 x 800 / 900 x 38 mm

H213446 / H215446

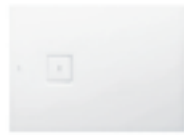

SOLUTIONS

Duschwanne, aus Verbundwerkstoff Marbond, superflach, rechteckig, Ablauf an kurzer Seite

1000 x 700 / 800 / 900 x 38 mm

H213441 / H213442 / H215443



SOLUTIONS

Duschwanne, aus Verbundwerkstoff Marbond, superflach, rechteckig, Ablauf an kurzer Seite

1200 x 700 / 800 / 900 / 1000 x 38 mm

H213443 / H215441 / H215444 / H216442



SOLUTIONS

Duschwanne, aus Verbundwerkstoff Marbond, superflach, rechteckig, Ablauf an kurzer Seite

1400 x 1000 x 38 mm

H213445

Farben **Duschwannen SOLUTIONS**

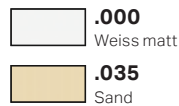

SOLUTIONS

Duschwanne, aus Verbundwerkstoff Marbond, superflach, rechteckig, Ablauf an kurzer Seite

2150 x 1000 x 44 mm

H216443



SOLUTIONS

Duschwanne, aus Verbundwerkstoff Marbond, superflach, auf Mass gefertigt (über Bestellformular bestellbar)

H216440

Farben **Duschwannen LAUFEN PRO**



- .000**
Weiss matt strukturiert
- .077**
Hellgrau matt strukturiert
- .078**
Anthrazitgrau matt strukturiert



LAUFEN PRO

Freistehende Badewanne,
aus Verbundwerkstoff Marbond

1500 x 700 x 590 / 1650 x 750 x 550 mm

H243952 / H239952

SOLUTIONS

Duschwanne, aus Verbundwerkstoff
Marbond, superflach, quadratisch,
Ablauf seitlich

800 x 800 / 900 x 900 / 1000 x 1000 x 38 mm

H213440 / H215442 / H216441

SOLUTIONS

Duschwanne, aus Verbundwerkstoff
Marbond, superflach, rechteckig,
Ablauf mittig

1400 x 800 / 900 x 38 mm

H213444 / H215445

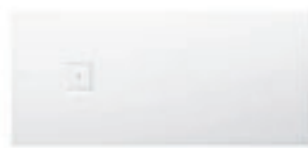

SOLUTIONS

Duschwanne, aus Verbundwerkstoff
Marbond, superflach, rechteckig,
Ablauf an kurzer Seite

1600 x 1000 x 44 mm

H213447

SOLUTIONS

Duschwanne, aus Verbundwerkstoff
Marbond, superflach, rechteckig,
Ablauf an kurzer Seite

1700 x 750 / 800 / 900 x 44 mm

H213448 / H213449 / H214440

SOLUTIONS

Duschwanne, aus Verbundwerkstoff
Marbond, superflach, rechteckig,
Ablauf an kurzer Seite

1800 x 800 / 900 / 1000 x 44 mm

H214441 / H214442 / H214443

SOLUTIONS

Duschwanne, aus Verbundwerkstoff
Marbond, superflach, rechteckig,
Ablauf an kurzer Seite

2000 x 900 / 1000 x 44 mm

H214444 / H214445

BADE- UND DUSCHWANNEN AUS STAHL



MODERNA PLUS Stahl-Badewanne

BADE- UND DUSCHWANNEN AUS STAHL

Es gibt wenige Dinge, die ein Leben lang halten. Mit den Bade- und Duschwannen aus emailliertem Stahl, schafft LAUFEN hingegen ein angenehmes Gefühl von Ewigkeit. Formstabil, kratz-, schlag- und abriebfest präsentieren sich die Produkte in ihren schönsten Ausführungen.



PLATINA Duschwanne aus Stahl

BADE- UND DUSCHWANNEN AUS STAHL



MODERNA PLUS
Badewanne, Einbauversion,
Stahl emailliert (3,5 mm)
1600 x 700 x 395 mm
H225140 / H225120 / H225130

MODERNA PLUS
Badewanne, Einbauversion,
mit Mittelablauf, Stahl emailliert
(3,5 mm)
1700 x 750 x 450 mm
H225070 / H225060

PALLADIUM
Badewanne, Einbauversion,
Stahl emailliert (3,5 mm)
1700 x 750 x 430 mm
H225110 / H225100

PLATINA
Duschwanne, quadratisch,
Stahl emailliert (3,5 mm),
extraflach (25 mm)
800 / 900 / 1000 x 30 (25) mm
H215001 / H215002 / H215004



PLATINA
Duschwanne, rechteckig,
Stahl emailliert (3,5 mm),
extraflach (25 mm)
1400 x 800 / 900 x 30 (25) mm
H215006 / H215034

PLATINA
Duschwanne, quadratisch,
Stahl emailliert (3,5 mm),
flach (65 mm)
800 x 800 / 900 x 900 x 30 (65) mm
H215011 / H215012

PLATINA
Viertelkreisduschwanne, Stahl
emailliert (3,5 mm), Radius 550 mm,
Stahl emailliert (3,5 mm), flach (65 mm)
900 x 900 x 30 (65) mm
H215018

PLATINA
Duschwanne, rechteckig,
Stahl emailliert (3,5 mm),
flach (65 mm)
1000 x 800 / 900 x 30 (65) mm
H215041 / H215031

BADE- UND DUSCHWANNEN AUS STAHL



PLATINA

Viertelkreisduschwanne, Stahl
emailliert (3,5 mm), Radius 550 mm,
extraflach (25 mm)

900 x 900 / 1000 x 1000 x 30 (25) mm

H215008 / H215009



PLATINA

Duschwanne, rechteckig,
Stahl emailliert (3,5 mm),
extraflach (25 mm)

900 x 750 x 30 (25) mm

H215003



PLATINA

Duschwanne, rechteckig,
Stahl emailliert (3,5 mm),
extraflach (25 mm)

1000 x 800 / 900 x 30 (25) mm

H215040 / H215030



PLATINA

Duschwanne, rechteckig,
Stahl emailliert (3,5 mm),
extraflach (25 mm)

1200 x 800 / 900 x 30 (25) mm

H215005 / H215032



PLATINA

Duschwanne, rechteckig,
Stahl emailliert (3,5 mm) mm,
flach (65 mm)

1200 / 1400 x 900 x 30 (65) mm

H215033 / H215035



PLATINA

Duschwanne, rechteckig,
Stahl emailliert (3,5 mm),
flach (45 mm)

1600 / 1800 x 900 x 30 (45) mm

H215036 / H215037



PLATINA

Duschwanne, quadratisch,
Stahl emailliert (3,5 mm),
tief (150 mm)

800 x 800 / 900 x 900 x 30 (150) mm

H215021 / H215022



Nackenkissen, schwarz,
selbsthaftend, für gerade
Wannenkontur

312 x 122 x 50 mm

H294680

URINALE PUBLIC



CAPRINO PLUS Urinal RION Urinalabtrennung

UNBEGRENZTE MÖGLICHKEITEN

Design, Komfort und Hygiene verbinden sich bei Urinalen aus dem Bereich PUBLIC zu einer Einheit, der örtlich kaum Grenzen gesetzt sind. Ob in der Gastronomie (Restaurants, Bars, Hotels), an belebten Verkehrsknotenpunkten wie Bahnhöfen oder Flughäfen, im Businessbereich, in öffentlichen Gebäuden wie Schulen und Kongresszentren oder in Shopping-Centern, Kinos, Theater oder Konzerthallen – die meist mit elektronischer Spülung versehenen Urinale finden überall ihren Platz.



LEMA Urinal

ANTERO Design by Toan Nguyen

Ein umweltfreundliches Urinal für repräsentative Sanitärbereiche:
Mit seinem Urinal Antero bietet LAUFEN herausragendes Design und sorgfältig durchdachte Funktionen zur Schaffung repräsentativer Sanitärbereiche für Gäste, Kunden und Mitarbeiter an. Diese meisterhafte Verknüpfung der beiden Qualitäten Form und Funktion im Produktdesign brachte dem Urinal bereits den Red Dot Award 2012. Das herausragende Design wurde von Toan Nguyen entwickelt.



reddot design award
winner 2012



German
Design Award
SPECIAL
MENTION 2014



ANTERO Urinal

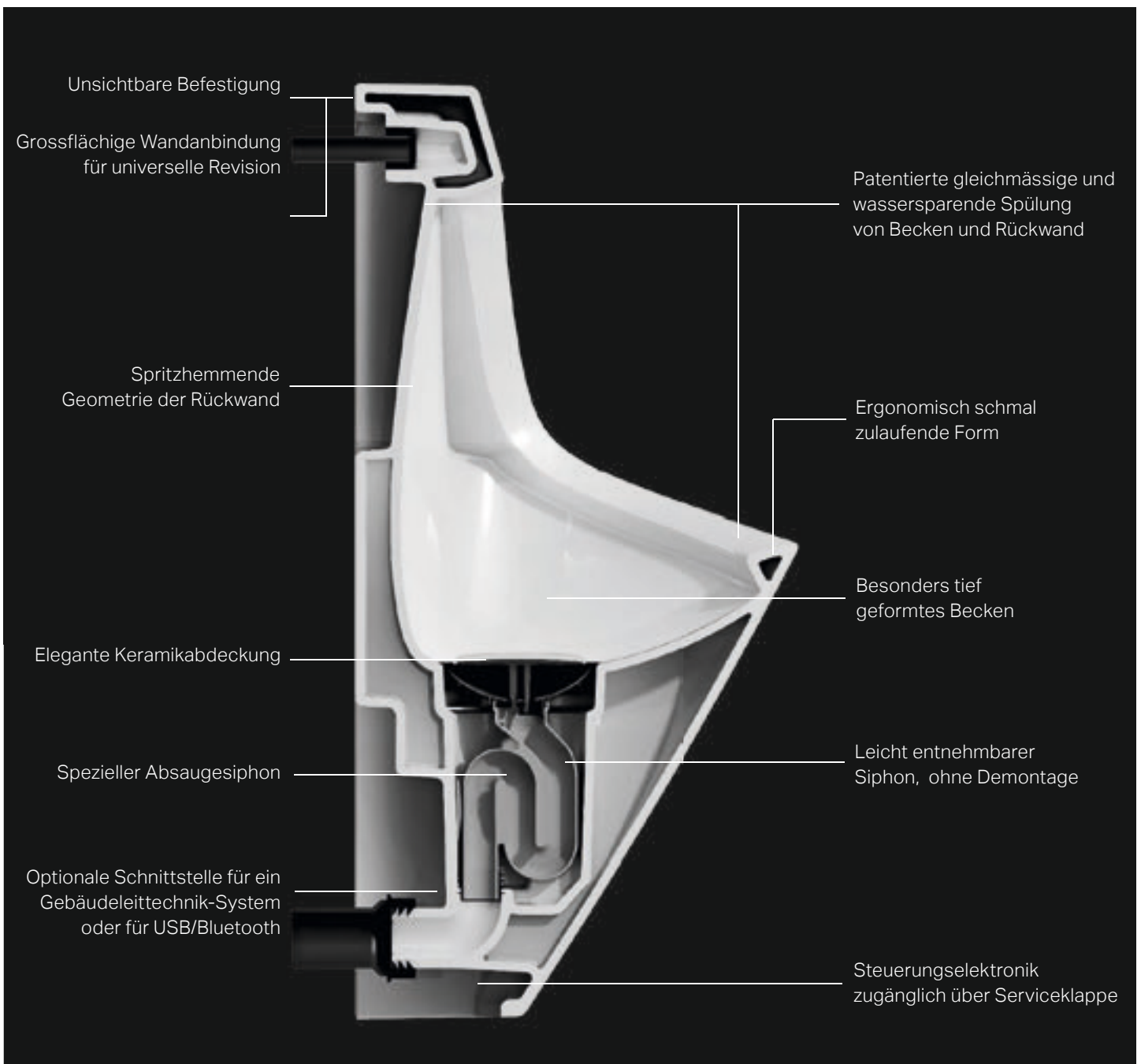

Ihre Genialität liegt in der Einfachheit. Bisher mussten Urinale beim Wechsel des Siphons häufig komplett demontiert werden. Bei ANTERO und LEMA lässt sich der Siphon einfach mit einem Spezialschlüssel lösen und herausheben.

Bei den Urinalen ANTERO und LEMA kann der Siphon einfach, schnell und wirtschaftlich gewechselt werden:

1. Entfernen Sie die Keramikabdeckung.
2. Heben Sie den Siphon mit dem Spezialschlüssel nach oben heraus.
3. Reinigen Sie das Urinal und spülen Sie die Leitungen.
4. Setzen Sie den neuen Siphon ein.
5. Setzen Sie die Keramikabdeckung wieder ein.



ANTERO & LEMA STEUERUNG

ANTERO und LEMA bieten alles, was sich Betreiber öffentlicher Sanitäreinrichtungen wünschen: eine gründliche, wassersparende Beseitigung, einfache Reinigung und Wartung, Vandalensicherheit sowie eine bedarfsorientierte Steuerelektronik für unterschiedliche Spülmengen und -intervalle. Die intelligente Steuerung verfügt über verschiedene Modi und löst entweder nach jedem Benutzer oder in definierten zeitlichen Intervallen mit unterschiedlichen Spülmengen zwischen 0,5 und 3 Litern aus. Nach längerer Nicht-Benutzung erfolgt standardmäßig alle 24 Stunden eine Hygienespülung. Darüber hinaus gibt es einen integrierten Überlaufschutz für den Fall, dass der Ablauf blockiert ist.



Stadion-Modus

Bei häufiger Benutzung schaltet das System automatisch in den Stadion-Modus um, in dem unabhängig von der Nutzung gespült wird. Das System löst dann in einem programmierbaren Intervall eine Spülung aus. Stellt das System innerhalb eines Spülintervalls keine Nutzung fest, schaltet es automatisch in den Normalmodus zurück.



Hybrid-Modus

Wird eine Nutzung festgestellt, spült das Urinal in einem voreingestellten Intervall und nicht nach jeder einzelnen Benutzung. Das Spülintervall kann auf sechs verschiedene Werte zwischen einer und zwölf Stunden eingestellt werden. Jedem Spülintervall ist ein vorgegebenes Spülvolumen zugeordnet.



Bluetooth-Modus

Über Bluetooth und der kostenlosen App SmartControl lässt sich das Urinal vom Smartphone, Tablet, etc. aus einstellen, statistisch überwachen und funktional überprüfen.

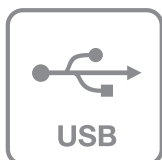

USB-Modul

Zur benutzerfreundlichen Bedienung können Einstellungen auch bequem per USB Schnittstelle am Laptop geändert werden. Auf der übersichtlichen Oberfläche der Control Software lassen sich des Weiteren Statusfunktionen und Statistiken abfragen.

GLT-Modul

Die LAUFEN Steuerung verfügt mit Hilfe eines Zusatzmoduls über eine Schnittstelle zu gängigen Gebäudeleittechnik-Systemen. Damit können zentrale Spülungen ausgelöst und gestoppt werden, sowie die Spülmenge angepasst und Statusabfragen vorgenommen werden.

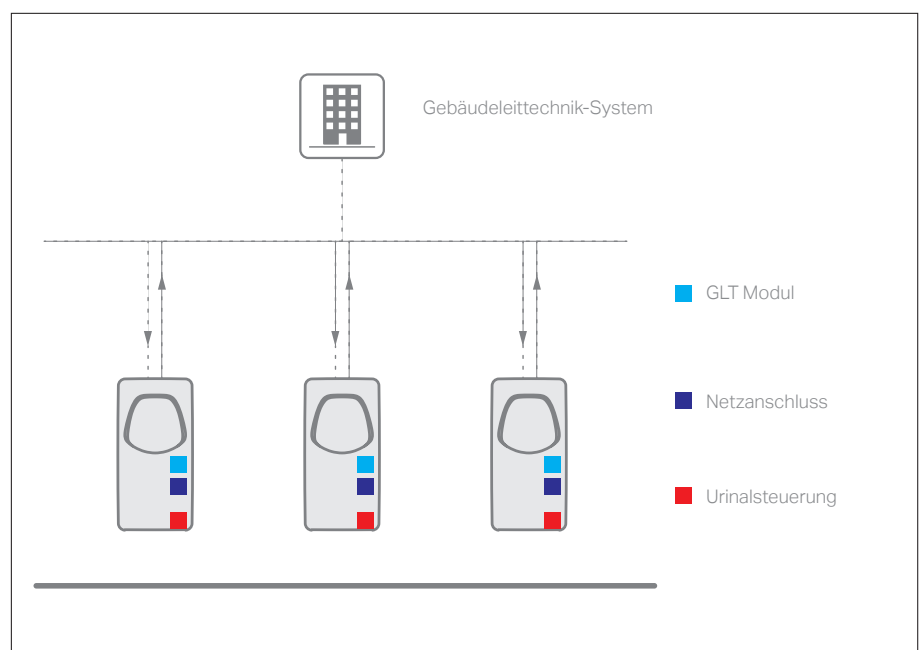

INSTALLATION SYSTEM FÜR URINALE

LAUFEN macht Dinge nicht nur anders, sondern bringt sie substantiell voran. Mit dem intelligenten Installationssystem räumt der Hersteller Platz für die Realisierung unterschiedlichster Einbauszenarien ein. Die Lösung, wenn es gilt, Urinale schnell, sicher und smart zu installieren. Zum Sortiment gehören verschiedene Vorwandlelemente für Trocken- und Nassbau.

Diese sind auch mit vormontierter Steuerungsbox von Sanimatic für Urinale ohne integrierte Steuerung erhältlich. Die Steuerungsbox enthält als Netzversion bereits ein Bluetooth-Modul für den Unterhalt und die Wartung der Grundeinstellungen via SmartControl App (iOS & Android).



Funktionsvideo
SmartControl

Mehr Informationen
zu unseren Produkten finden Sie
auf www.laufen-tece.ch sowie
in der separat erhältlichen
Broschüre auf www.laufen.ch

URINALE PUBLIC



ANTERO

Absauge-Urinal, Wasserzulauf innen,
mit elektronischer Steuerung,
Netzbetrieb (230V) mit dem optionalem
Bluetooth-Modul
380 x 365 x 770 mm

H840152 / H840150



ANTERO

Absauge-Urinal, Wasserzulauf innen
380 x 365 x 770 mm

H840153



ANTERO

Absauge-Urinal, Wasserzulauf innen,
mit elektronischer Steuerung,
Netzbetrieb (230V), mit GLT Modul /
Bluetooth Modul
380 x 365 x 770 mm

H840155 / H840159



LEMA

Absauge-Urinal, Wasserzulauf innen,
mit elektronischer Steuerung,
Batteriebetrieb (6V) / Netzbetrieb (230V)
350 x 400 x 700 mm

H840194 / H840196



CAPRINO PLUS

Absauge-Urinal, Wasserzulauf innen,
mit elektronischer Steuerung,
Netzbetrieb (230V) / Batteriebetrieb (6V)
320 x 350 x 645 mm

H842065 / H842066



TAMARO

Absauge-Urinal, Wasserzulauf innen
395 x 360 x 770 mm

H840090



TAMARO

Absauge-Urinal, Wasserzulauf innen,
mit elektronischer Steuerung,
Netzbetrieb (230V) / Batteriebetrieb (6V)
395 x 360 x 770 mm

H840103 / H840104



TAMARO

Absauge-Urinal, Wasserzulauf innen,
mit elektronischer Steuerung,
Netzbetrieb (230V) / Batteriebetrieb (6V)
395 x 365 x 770 mm

H841122 / H841123

Optionales USB-Modul

H890130

Optionales GLT-Modul

H890131

Optionales Bluetooth-Modul

H890132

Details im technischen Teil

URINALE PUBLIC



LEMA
Absauge-Urinal,
Wasserzulauf innen
350 x 400 x 700 mm
H840197



LEMA
Absauge-Urinal, Wasserzulauf innen,
mit elektronischer Steuerung,
Netzbetrieb (230V), mit Bluetooth Modul
350 x 400 x 700 mm
H840199



LEMA
Wasserloses Urinal
350 x 400 x 700 mm
H843195



CAPRINO PLUS
Absauge-Urinal, Wasserzulauf hinten
waagrecht / aussen senkrecht
320 x 350 x 645 mm
H842061 / H842062



TARO
Absauge-Urinal, Wasserzulauf hinten
waagrecht / aussen senkrecht
390 x 390 x 745 mm
H840000 / H840005



CINTO
Keramische Urinaltrennwand
400 x 90 x 720 mm
H847603



RION
Keramische Urinaltrennwand
400 x 90 x 720 mm
H847600



VAL
Keramische Urinaltrennwand
370 x 75 x 680 mm
H847280

URINALE HOME



ILBAGNOALESSI ONE Urinal mit Deckel; Waschtisch mit Wandanbindung

KOMPLIZIERT IST EINFACH

Einfach ist kompliziert. Der bewusste Verzicht auf Überflüssiges, gepaart mit überlegener Funktionalität und logischem Design, machen Home Urinale zu einem äusserst intelligenten Produkt. Seine Qualität liegt in der Klarheit, die massgeblich bestimmt, wie wir die Zeit im Bad erleben. Am liebsten unaufgeregt.



ILBAGNOALESSI ONE
Absauge-Urinal, Wasserzulauf innen,
Ausführung für Deckel

325 x 290 x 585 mm

H840971



ILBAGNOALESSI ONE
Absauge-Urinal, Wasserzulauf innen,
Ausführung ohne Deckel

290 x 325 x 585 mm

H840975



Urinaldeckel

H894971



CASA
Absauge-Urinal, Wasserzulauf innen,
Ausführung für Deckel

305 x 285 x 465 mm

H840141



Urinaldeckel

H894141

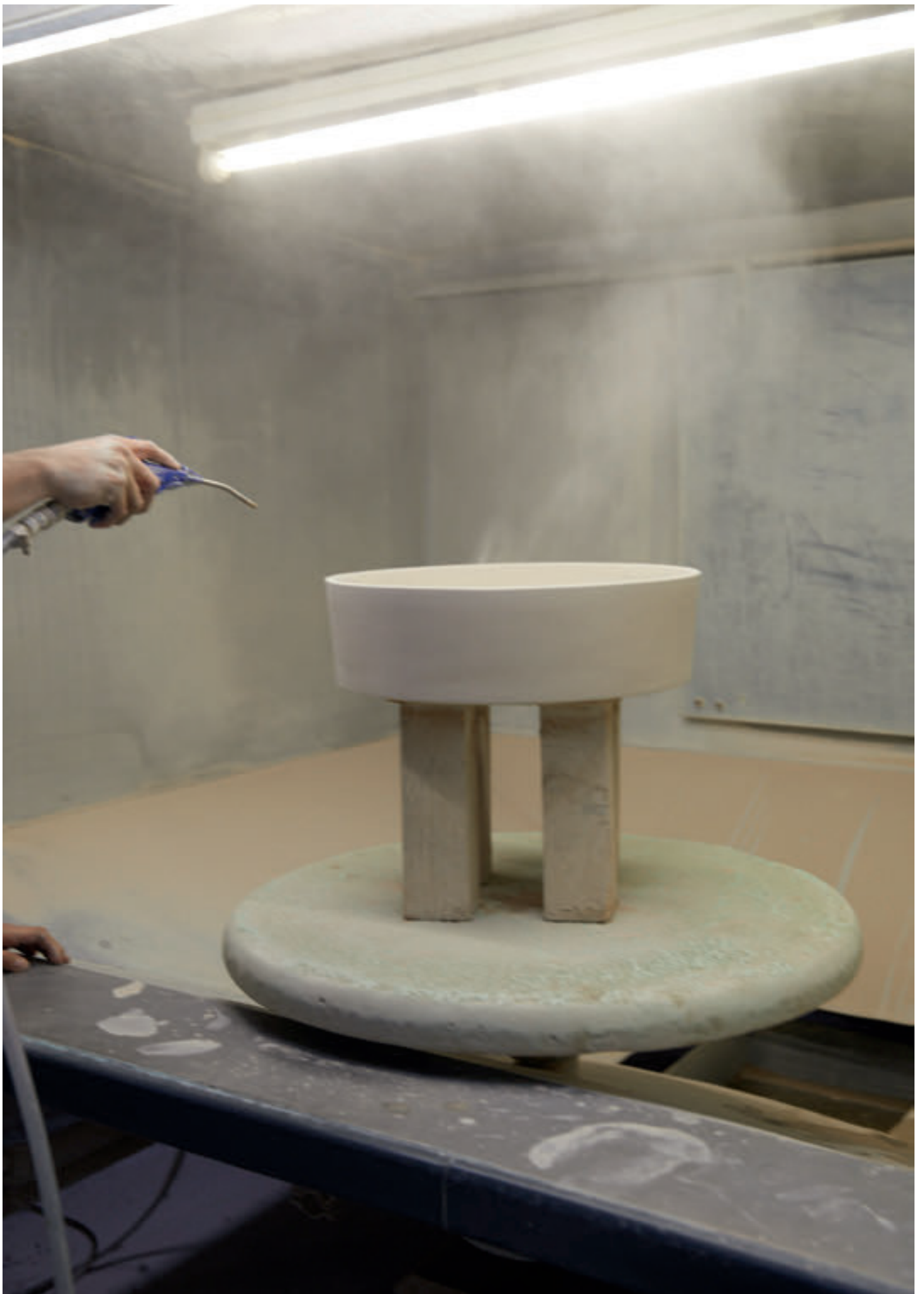

PRODUKTEIGENSCHAFTEN UND -VORTEILE

KERAMIK

Keramikproduktion: Tradition und Innovation



Die keramische Grundmasse wird seit jeher aus natürlich vorkommenden Rohstoffen hergestellt: Kaolin, Ton, Feldspat und Quarzsand bilden dabei die Basis für das äusserst widerstandsfähige und harte Material Keramik. Die einzelnen Bestandteile des formbaren Werkstoffes werden bei LAUFEN in einem speziellen Verfahren zusammengestellt, homogenisiert und in einem langwierigen Prozess gereinigt. Der Schlicker, das giessbare Ausgangsmaterial der Keramik, wird in vorbereitete Gipsformen gegossen oder mit dem von LAUFEN entwickelten Druckgussverfahren in Form gebracht.

Die Form- und Giessbarkeit des Materials ermöglicht zwar eine grosse Formenvielfalt der keramischen Sanitär-objekte, bedeutet aber speziell bei einer komplexen Geometrie immer eine produktionstechnische Herausforderung.

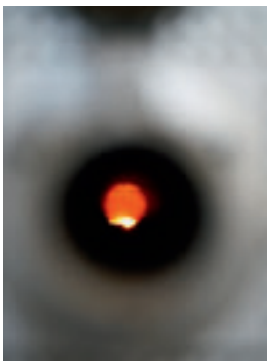

Die getrockneten und schon glasierten Rohlinge werden bei einer Temperatur von bis zu 1240°C gebrannt. Diese extremen Temperaturen beim Brennvorgang sorgen für den hohen Härtegrad- und Verschleisswiderstand der hochwertigen LAUFEN Produkte.

Keramik entspricht durch die glatte, pflegeleichte Oberfläche der Glasur den höchsten Hygieneanforderungen – chemische Säuren, scharfe Reinigungsmittel oder Salzsäure können dem Material kaum etwas anhaben. Lichtechtheit, Vielseitigkeit und die an-

genehme Haptik machen Keramik zum meistgewählten Material bei hochwertigen Sanitär-objekten.

Top Recycling- qualitäten



Keramik ist eines der ältesten plastischen Materialien der Menschheit – und besteht ausschliesslich aus natürlich vorkommenden Rohstoffen. Keramik ist zu 100% recyclingfähig und kann als Mahlgut wieder dem Produktionsprozess zugeführt oder in anderen Industrien als wertvoller Rohstoff weiterverwendet werden.

Keramik oder synthetisches Material

Im Badezimmer wird seit Jahrhunderten traditionell Keramik verwendet – und dies aus gutem Grund. Die überlegenen Eigenschaften des Materials sind offensichtlich, besonders hinsichtlich Hygiene, Nutzungsdauer, Umweltverträglichkeit und Langlebigkeit. Allerdings finden sich auf dem Markt auch Waschtische aus Kunststoff- und Mineralgusswerkstoffen, was für die Hersteller von Sanitär-objekten unter Design-Gesichtspunkten eine Herausforderung darstellt. LAUFEN war schon immer als Innovator in der

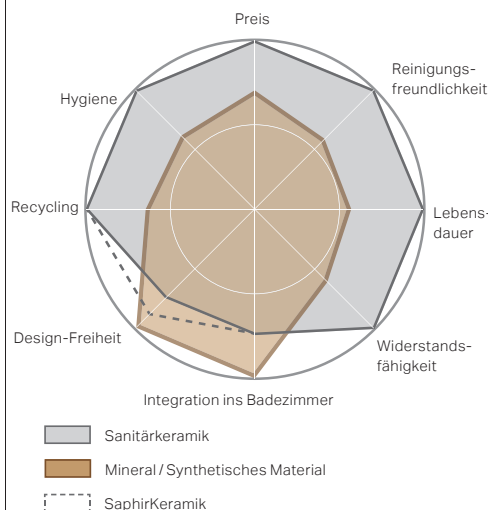

Sanitärbranche bekannt und arbeitet ständig an der Weiterentwicklung von Material und Produktionstechnik. Diese Entwicklungsarbeit führte zu neuartigen Keramik-Zusammensetzungen, mit denen kleinere Toleranzen und noch präzisere Eckradien oder grosse, flächige Keramikobjekte möglich werden. Dank massgefertigter Waschtischlösungen können Sanitär-objekte aus Keramik millimetergenau in Badgrundrisse eingepasst werden. Keramik weist damit in jeder Hinsicht hervorragende Leistungsmerkmale auf.

💎 SaphirKeramik

Eine Revolution in der Formensprache von Keramik



Die innovative und wertvolle Rezeptur von SaphirKeramik gibt dem Ausgangsmaterial noch nie da gewesene Möglichkeiten und Spielräume in der Formgestaltung. Kantenradien von 2–3 mm sind somit technisch machbar. Die neue Keramik ist deutlich härter und hat eine grössere Biegefestigkeit. LAUFEN konstruiert so dünnere keramische Körper in einer einfacheren Struktur und reduziert damit das Gewicht im Vergleich zur herkömmlichen Keramik. Die Vorteile sind vielfältig: niedrigerer Rohstoffverbrauch, geringerer Energieeinsatz in der Produktion und verbesserte Transportkosten. Die SaphirKeramik ersetzt keine der bestehenden Rezepturen, sondern erweitert das Spektrum der Ausdrucksformen des Materials.

LCC Laufen Clean Coat

Diese innovative Keramik-Oberflächenveredelung ist ein silikatkeramischer, glasartiger Überzug über die Originalglasur. Als untrennbarer Bestandteil der Keramik ist LCC extrem hart und nahezu unverwundlich.

Die Vorteile dieses Verfahrens: LCC ist mit einem Rauheitswert von nur vier Nanometern porenfrei. Dank dieser Eigenschaft finden Kalk, Schmutz und Bakterien kaum Halt – und wenn doch, dann lassen sich Verschmutzungen wesentlich leichter wieder entfernen. Es tritt ein hydrophiler Effekt auf, der dafür sorgt, dass beim Abspülen Schmutzpartikel leichter weggespült werden. Auch Reinigungs- und Desinfektionsmittel verteilen sich einfacher und wirken somit effizienter.

Eine ideale Lösung für den harten Reinigungsalltag – beispielsweise in Hotels oder Kliniken – denn LCC verschafft der Keramik zudem eine hohe Resistenz gegen aggressive Reinigungsmittel und chemische Substanzen. LCC sorgt auf Dauer für ein Höchstmass an Sauberkeit und Hygiene. Die Keramik bleibt auf Jahre hinaus ein glänzendes Produkt, wie am ersten Tag. Im privaten Bad ebenso wie im öffentlichen und halböffentlichen Bereich.



LAUFEN Clean Coat LCC wurde mit dem iF material design award und als German Design Award Nominee ausgezeichnet.

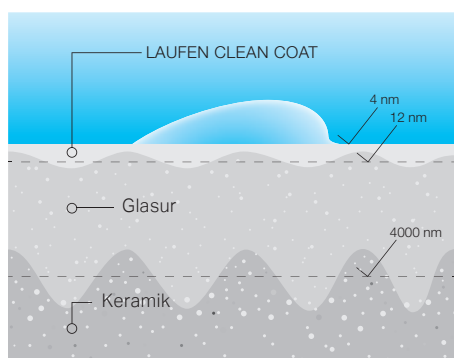

Verdeckter Überlauf



Die Alternative zum üblichen Überlauf bei ausgesuchten Waschtischen und Bidets, bringt viele Vorteile mit sich. Dank des von aussen nicht sichtbaren Überlaufsystems haben Waschtische und Bidets kein Überlaufloch mehr, was zum einen der Optik des Produktes hilft und zum anderen eine sehr einfache Reinigung ermöglicht. Dabei funktioniert die saubere und ästhetische Innovation ganz einfach: parallel zum Wasser innerhalb des Waschbeckens, steigt in einem verdeckt integrierten Kanal das Wasser, welches dann beim Erreichen des maximalen Wasserstands in den Abfluss überläuft.

Die Waschtische der Serie Kartell by Laufen kommen ohne sichtbare Ablauföffnung aus. Das Wasser verschwindet, geführt durch eine elegante Linie, in einen schmalen, verdeckten Ablauf.

LAUFEN EasyFit



LAUFEN hat eine revolutionäre Wandbefestigung für WCs, Bidets und Urinale entwickelt und zum Patent angemeldet. Diese unsichtbare und einfach zu montierende Befestigung entspricht den Bedürfnissen von Installateuren und Endanwendern gleichermaßen. Die Endanwender freuen sich zum Beispiel über ein Keramik-WC, dessen makellose Oberfläche sich mühelos reinigen lässt, da der Schmutz keinen Halt in Nischen findet. Die Installateure begeistern sich für das zeitsparende, selbsterklärende Montagesystem.



Komfortable Absenkautomatik



Dank der komfortablen Absenkautomatik schliessen viele WC-Deckel und WC-Sitze von LAUFEN ganz sanft und leise. Zur leichteren Reinigung sind alle LAUFEN WC-Sitze mit einem einfachen Handgriff abnehmbar. LAUFEN WC-Sitze werden besonders umfangreich getestet, unter anderem der Test von 50 000 Öffnungen und Schliessungen.



Vario Abgang



MAXIMALER WANDABSTAND FÜR SENKRECHTEN BODENABGANG



MINIMALER WANDABSTAND FÜR SENKRECHTEN BODENABGANG



WAAGRECHTER WANDABGANG

Die Anschlussmasse von WCs sind nicht immer gleich: In vielen Renovierungssituationen erleichtert der Vario-Abgang von LAUFEN den sicheren Anschluss des WCs an das Abwassernetz. Sowohl ein waagrechter als auch ein senkrechter Abgang mit Wandabständen bis zu 350 mm beim Flach- und 305 mm beim Tiefspüler sind damit möglich.

Randlose WCs



Die rimless WCs von LAUFEN kommen ohne einen Spülrand aus. Schmutz und Anhaftungen finden hier keine Nische mehr, sondern werden dank eines innovativen, kraftvollen Spülsystems einer 6/3-Liter-Spülung sauber weggespült. Die WCs sind auch für zukünftige wassersparende Spülstandards mit Zweimengenspülungen von nur 4,5 oder 3 Litern vorbereitet. Von der vereinfachten Reinigung und dem Plus an Hygiene profitieren nicht nur öffentliche Sanitäranlagen, sondern auch Privathaushalte.

Spülkasten-Innengarnitur



Die Innengarnitur ist das Herz jedes Spülkastens von LAUFEN. Die Ingenieure des Schweizer Badspezialisten haben sich bei ihrer umfassenden Entwicklung höchste Qualitätsziele gesetzt, um die gängigen Normen zu übertreffen. Das bestätigen auch die Zertifizierungen z.B. durch die LGA und Q Plus. Bei der Entwicklung wurde darauf geachtet, dass die Innengarnitur für zukünftige Entwicklungen gerüstet und vollständig rückwärtskompatibel ist. Der Austausch «alt gegen neu» ist für Sanitärinstallateure daher problemlos möglich. Flexibilität bieten auch die Optionen für den Wasserzulauf, der seitlich, von hinten oder von unten erfolgen kann.

Liebe zum Detail beweist das elegante, eigenständige Design der verchromten Spülauslösung. Die Innengarnitur wird komplett innerhalb der Europäischen Union gefertigt.



Intelligente Steuerung von Urinalen



Die intelligente Steuerung von Urinalen verfügt über verschiedene Modi und löst entweder nach jedem Benutzer oder in definierten zeitlichen Intervallen mit unterschiedlichen Spülmengen zwischen 0,5 und 3 Litern die Reinigung aus. Nach längerer Nicht-Benutzung erfolgt standardmässig alle 24 Stunden eine Hygienespülung. Darüber hinaus gibt ein integrierter Überlaufschutz Sicherheit für den Fall, dass der Ablauf blockiert ist.

Hybrid-Modus

Wird eine Nutzung festgestellt, spült das Urinal in einem voreingestellten Intervall und nicht nach jeder einzelnen Benutzung. Das Spülintervall kann auf sechs verschiedene Werte zwischen einer und zwölf Stunden eingestellt werden. Jedem Spülintervall ist ein vorgegebenes Spülvolumen zugeordnet.

0-Liter-Urinal

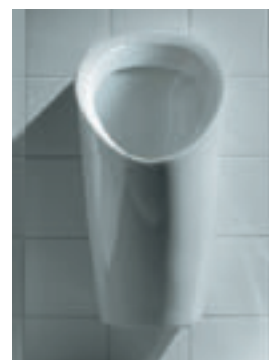

Das LAUFEN Lema 0-Liter-Urinal funktioniert ohne Wasser und benötigt weder eine Wassersperre noch Elektrizität, um den Abfluss geschlossen zu halten. Der Urin selbst hilft die Gase einzuschliessen und verhindert ihr Ausströmen. Das Prinzip dieser «Falle» ist in der chemischen Industrie als Erlenmeyer-Gefäss bekannt.

Beleuchtung

Farbige Beleuchtung spricht alle Sinne an. Ein LED-Streifen im Überlaufspalt (zu finden bei den Badewannen Kartell by LAUFEN) schafft eine entspannende Atmosphäre. Normalerweise wechseln die Farben der LED-Lichter ständig, aber es kann auch eine Farbe über das Sensorsteuerungssystem ausgewählt werden.



Wannenoberfläche



Bei der Wahl der Wannenoberfläche ist die Entscheidung abhängig von der individuellen Präferenz und dem geforderten Anwendungsfall.

Emallierter Stahl

Bade- und Duschwannen aus emalliertem Stahl sind hygienisch, säurebeständig, kratz-, schlag- und abriebfest. LAUFEN Stahlwannen werden aus 3 und 3,5 mm dickem Stahl-Email gefertigt und sind extrem formstabil. Zudem verfügen sie optional über einen konstruktiven Schallschutz.

Sentec

Ein Bad in einer Badewanne aus dem Mineralgusswerkstoff Sentec fühlt sich an, als wäre man in einem natürlichen Becken. Durch den hohen Anteil an mineralischen Partikeln fühlt sich die Oberfläche glatt an. Das innovative Material ermöglicht ausserdem eine unglaubliche Gestaltungsfreiheit: Nahezu jede Form ist machbar – von sehr organischen bis zu sehr geradlinigen, architektonischen Formen.

Darüber hinaus ist die nicht poröse Oberfläche des Materials hygienisch, langlebig, UV-beständig, sehr kratzfest und lässt sich mühelos reinigen.

Marbond

Marbond ist ein Verbundwerkstoff aus zwei Schichten, die extrem fest miteinander verbunden sind: Die Basis bildet ein hochwertiger Mineralgusswerkstoff, dessen Oberfläche mit einer robusten Gel Coat-Beschichtung veredelt wird. Marbond ist äusserst hygienisch, leicht zu reinigen, temperaturbeständig nach DIN EN 14527 und sehr rutschfest (Klasse C).



LEMA 0-LITER-URINAL SPART WASSER UND KOSTEN

Keramik auf Mass



Eine Vielzahl von grossen LAUFEN Waschtischen bieten die Option auf präzise Massfertigung ab Werk. Mit dieser innovativen Fertigungstechnik kann die Keramik in Badgrundrisse eingepasst werden. Es ist damit möglich, die Keramik durch Schneiden zu kürzen – selbst in Schrägen.

MÖBEL

Möbeloberflächen



Möbeloberflächen im Bad sind besonderen klimatischen Bedingungen ausgesetzt. LAUFEN bietet verschiedene Oberflächenvarianten, die allesamt für diesen Einsatzzweck optimiert wurden und eine Gewähr für lange Lebensdauer bieten.

Echtholz furnier

Wohnliches Baden mit Holz. Die edlen Holzfuerniere liefern die Haptik und Optik echten Holzes. Sie sind feuchtigkeitsunempfindlich und mit verstärkten Kanten ausgestattet, was sie widerstandsfähig gegen Stösse macht. Verwendet werden solche Echtholzfuerniere unter anderem bei Boutique und ILBAGNOALESSI One 'Noce Canaletto'.



HPL

HPL (High Pressure Laminate) Oberflächen sind geeignet für hohe Beanspruchung und besonders widerstandsfähig, sogar in Holzoptik und -haptik. Sie sind leicht zu pflegen und zu reinigen, lichtbeständig sowie geruchsneutral und unempfindlich gegen Alkohol, organische Lösemittel und Wasser. HPL Beschichtungen werden bei LAUFEN für die Serie Space verwendet.



Lackierte Möbeloberflächen

Die klassische Hochglanzlackierung mit wasserresistenten 2-Komponenten Lacken bietet perfekte Oberflächen ohne Unebenheiten und eine grosse Farbvielfalt. Bei LAUFEN kommen Lackoberflächen unter anderem bei den weissen Möbeln von ILBAGNOALESSI One zum Einsatz. Zudem bietet LAUFEN für die Möbelserien Case, Base, Space und LAUFEN Pro 39 zusätzliche Sonderlacke (siehe Darstellung auf letzter Seite).



Folienbeschichtung

Folienbeschichtungen werden über die Kanten gezogen und sorgen damit für eine fugenlose, wasserunempfindliche Möbel-Oberfläche. Sie sind kratz- und wasserunempfindlich sowie lichtbeständig. Sie bieten durch ihre Flexibilität grosse Formenfreiheit, wie z.B. integrierte Griffe. Folienbeschichtungen werden bei LAUFEN für die Serien Palomba Collection, LAUFEN Pro und Case verwendet.

Ordnungssysteme



Ordnungssysteme in den Schubladen der ILBAGNOALESSI One, Boutique und Space für Val Badmöbel sorgen für Ordnung und vermeiden immer wiederkehrendes Chaos nach schnellem Zuschieben.

Softclose



Türenschnallen muss nicht sein: Softclose steht bei LAUFEN für gedämpfte Möbeltüren und Schubladen und ist standardmässig in allen LAUFEN Möbeln umgesetzt. Hier wird Qualität spür- und eben nicht mehr hörbar.



3D-Befestigungssystem



Komfort bis ins Detail: Mit einem flexibel einstellbaren 3D-Befestigungssystem ist die Wandmontage der LAUFEN Möbel unkompliziert und schnell.

Raumsparsiphon



Die LAUFEN Unterbaumöbel werden optional exklusiv mit einem neuartigen Raumsparsiphon (1) ausgestattet. Er macht Siphon-Ausschnitte in den Schubladen überflüssig (2), bringt wertvollen Stauraum zurück und macht den Innenraum so uneingeschränkt nutzbar.



Licht im Bad

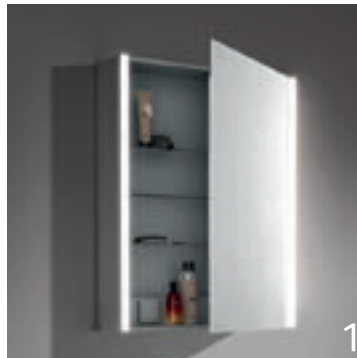

Für das Baden in Licht: LAUFEN bietet mit seinen Lichtspiegeln und Spiegelschränken viele individuelle Beleuchtungslösungen. Integriertes LED-Licht (1) oder auf den Spiegel aufsetzbare dimmbare LED Leuchten mit Sensor-Schalter (2) bieten optimales Nutzlicht direkt vor dem Spiegel: zum Schminken oder Rasieren. Glaskantenbeleuchtung (3) an den Tablarern in den Schränken schaffen eine angenehme Ausleuchtung.



Zusätzlich zu den Standarddekoren, bietet LAUFEN für die Möbelserien LAUFEN pro, BASE, SPACE und CASE eine grosse Farbauswahl an matten Sonderlacken: 39 eigens für LAUFEN kreierte Farbtöne ermöglichen die individuelle farbliche Abstimmung des Badmöbels auf Ihr Bad

NOTIZEN

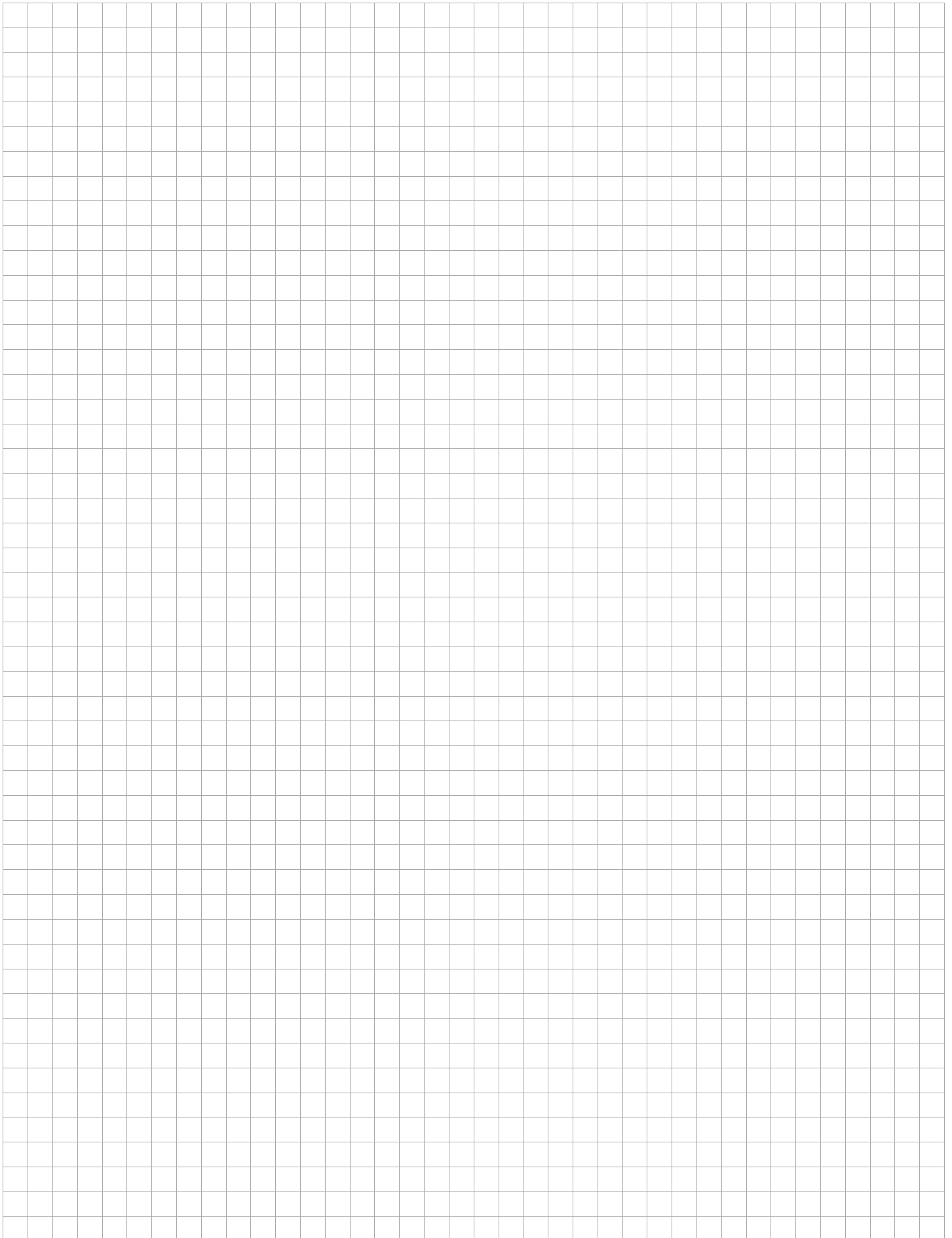

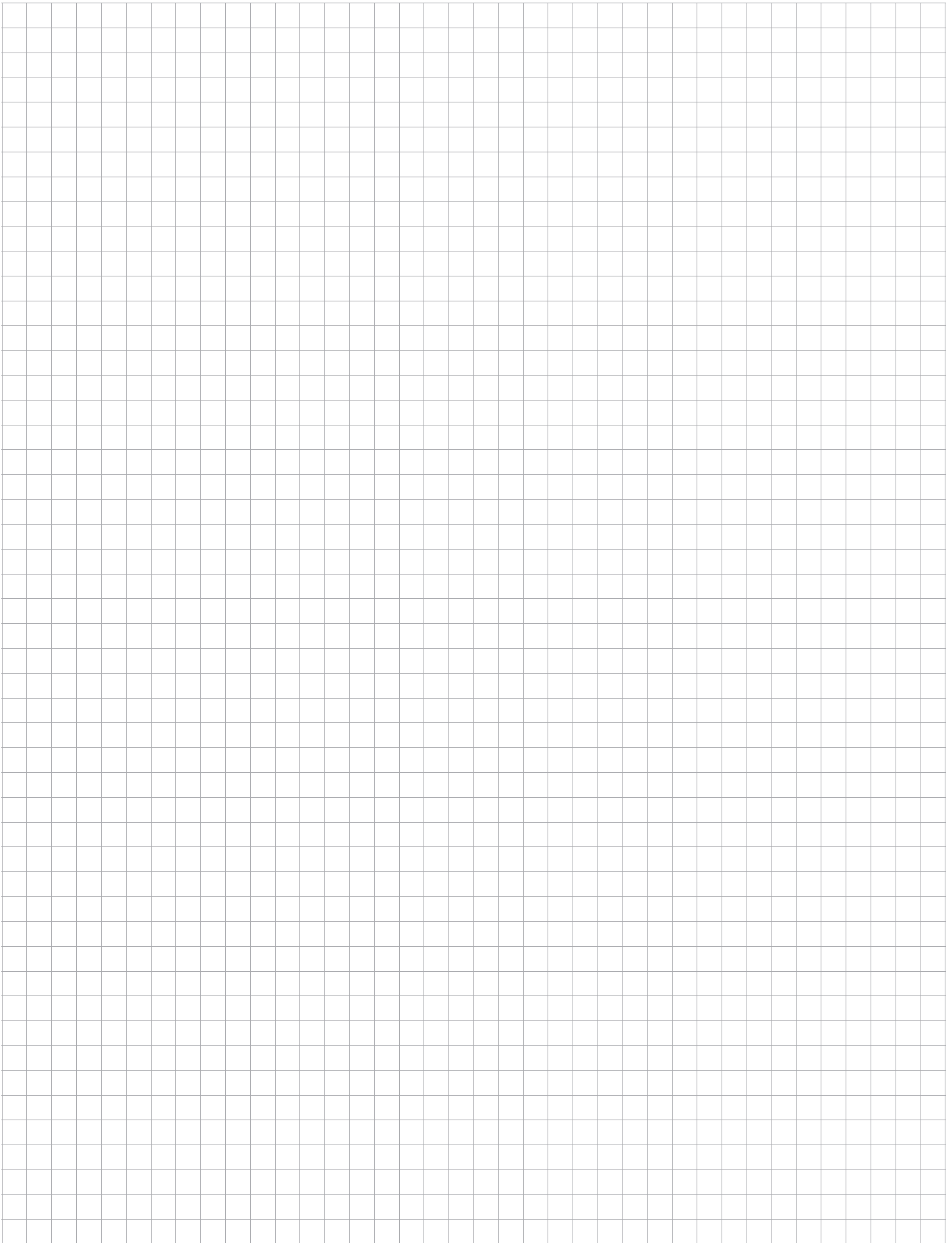



TECHNISCHE INFORMATIONEN

DESIGNERPROGRAMME

The New Classic	1
Sonar	8
IlBagnoAlessi One	16
Palomba Collection	26
Kartell by Laufen	30
Living Square	49
Living SaphirKeramik	54
Living City	55
Ino	61
Val	68
Palace	77
Moderna R und Plus	83
Laufen Pro S	94
Laufen Pro	112

WASCHTISCHE

Waschtisch-Schalen	130
Aufsatz-Waschtische	134
Halbeinbau-Waschtische	140
Einbauwaschtische von oben	141
Einbauwaschtische von unten	143

DUSCH-WC

Cleanet Riva	145
Cleanet Navia	145

BESONDERE ANWENDUNGEN

Florakids	146
Barrierefreies Bad	147
Spezialartikel und Keramische Accessoires	150

BADEZIMMERMÖBEL

Boutique	152
Space	163
Case	172
Base	184
Frame 25	189
Leelo	205

WELLNESS

Badewannen aus Sentec	209
Bade- und Duschwannen aus Marbond	214
Bade- und Duschwannen aus Stahl	226

URINALE

Urinale Public	233
Urinale Home	237

THE NEW CLASSIC

H815852

Handwaschbecken
500 x 450 x 135 mm

Farben: .000 .400 .757

Optionen: .104 .109

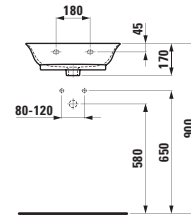
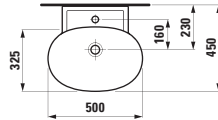

H816852

Aufsatz-Handwaschbecken
500 x 450 x 135 mm

Farben: .000 .400 .757

Optionen: .104 .109

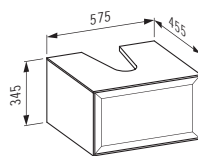
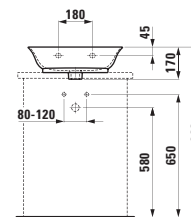
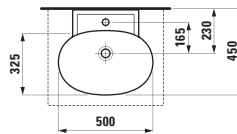

H406003

Schubladenelement 600, 1 Schublade,
mit Ausschnitt Mitte

575 x 455 x 345 mm

Farben: .631 .627 .628

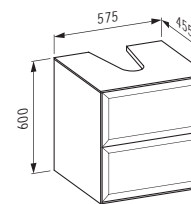

H406004

Schubladenelement 600, 2 Schublade,
mit Ausschnitt Mitte

575 x 455 x 600 mm

Farben: .631 .627 .628

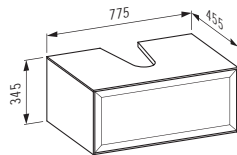

H406013

Schubladenelement 800, 1 Schublade,
mit Ausschnitt Mitte

775 x 455 x 345 mm

Farben: .631 .627 .628

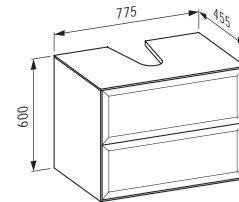

H406014

Schubladenelement 800, 2 Schublade,
mit Ausschnitt Mitte

775 x 455 x 600 mm

Farben: .631 .627 .628

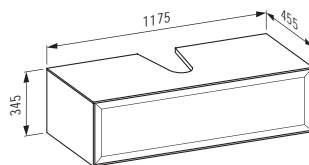

H406023

Schubladenelement 1200, 1 Schublade,
mit Ausschnitt Mitte

1175 x 455 x 345 mm

Farben: .631 .627 .628

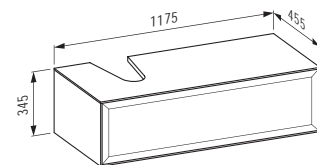

H406085

Schubladenelement 1200, 1 Schublade,
Ausschnitt links

1175 x 455 x 600 mm

Farben: .631 .627 .628

THE NEW CLASSIC

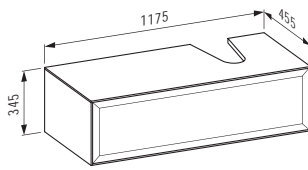

H406086

Schubladenelement 1200, 1 Schublade,
Ausschnitt rechts
1175 x 455 x 345 mm

Farben: .631 .627 .628

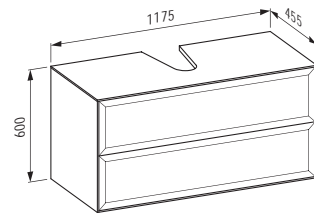

H406024

Schubladenelement 1200, 2 Schublade,
mit Ausschnitt Mitte
1175 x 455 x 345 mm

Farben: .631 .627 .628

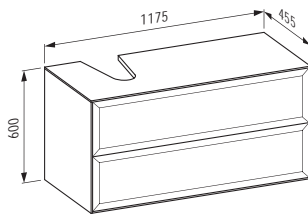

H406087

Schubladenelement 1200, 2 Schubladen,
Ausschnitt links
1175 x 455 x 600 mm

Farben: .631 .627 .628

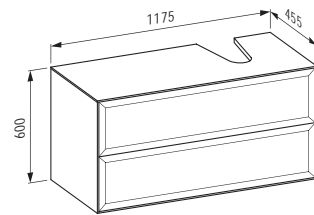

H406088

Schubladenelement 1200, 2 Schubladen,
Ausschnitt rechts
1175 x 455 x 600 mm

Farben: .631 .627 .628

H813853

Möbelwaschtisch
600 x 480 x 75 mm

Farben: .000 .400 .757

Optionen: .104 .109 .108

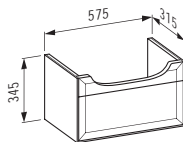
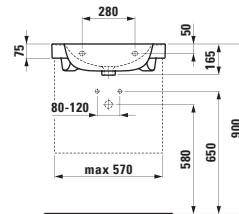
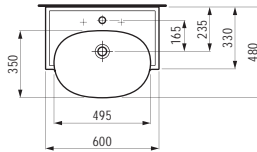

H406031

Waschtischunterbau, 1 Schublade,
passend zu Möbelwaschtisch 813853
575 x 315 x 345 mm

Farben: .631 .627 .628

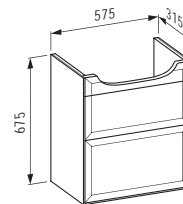

H406032

Waschtischunterbau, 2 Schubladen,
passend zu Möbelwaschtisch 813853
775 x 315 x 675 mm

Farben: .631 .627 .628

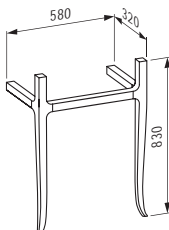

H406071

Waschtischuntergestell
580 x 320 x 830 mm

Farben: .629

THE NEW CLASSIC

H813855

Möbelwaschtisch

800 x 480 x 75 mm

Farben: .000 .400 .757

Optionen: .104 .109 .108

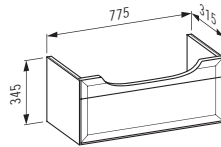
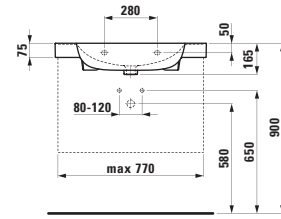
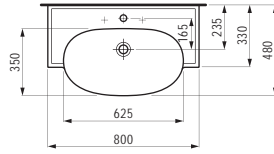

H406041

Waschtischunterbau, 1 Schublade,
passend zu Möbelwaschtisch 813855

575 x 315 x 675 mm

Farben: .631 .627 .628

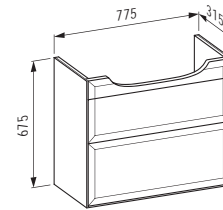

H406042

Waschtischunterbau, 2 Schubladen,
passend zu Möbelwaschtisch 813855

1175 x 315 x 345 mm

Farben: .631 .627 .628

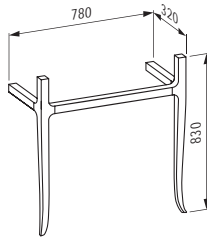

H406072

Waschtischuntergestell

780 x 320 x 830 mm

Farben: .629

THE NEW CLASSIC

H813858



Möbelwaschtisch
1200 x 480 x 75 mm

Farben: .000 .400 .757

Optionen: .104 .107 .108 .109

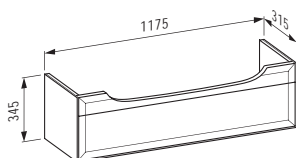
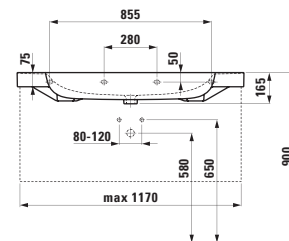
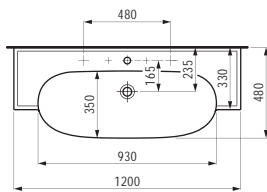

H406051

Waschtischunterbau, 1 Schublade,
passend zu Möbelwaschtisch 813858
775 x 315 x 345 mm

Farben: .631 .627 .628

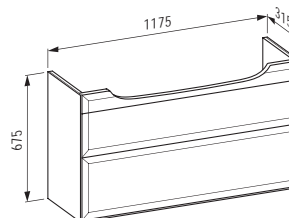

H406052

Waschtischunterbau, 2 Schubladen,
passend zu Möbelwaschtisch 813858
1175 x 315 x 675 mm

Farben: .631 .627 .628

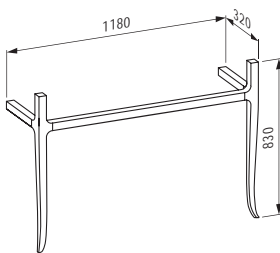

H406073

Waschtischuntergestell
1180 x 320 x 830 mm

Farben: .629

H812852

Waschtisch-Schale, oval
550 x 380 x 145 mm

Farben: .000 .400 .757

Optionen: .112

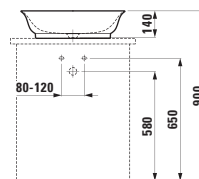
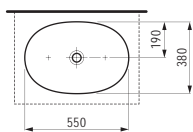

H812853

Waschtisch-Schale, oval, mit Überlauf
550 x 380 x 145 mm

Farben: .000 .400 .757

Optionen: .109

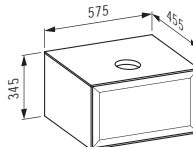

H406001

Schubladenelement 600, 1 Schublade,
mit Ausschnitt Mitte
575 x 455 x 345 mm

Farben: .631 .627 .628

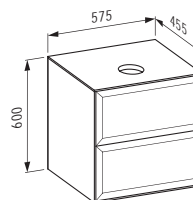

H406002

Schubladenelement 600, 2 Schubladen,
mit Ausschnitt Mitte
575 x 455 x 600 mm

Farben: .631 .627 .628

THE NEW CLASSIC

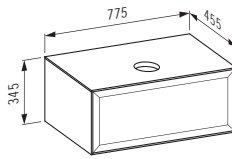

H406011

Schubladenelement 800, 1 Schublade,
mit Ausschnitt Mitte

775 x 455 x 345 mm

Farben: .631 .627 .628

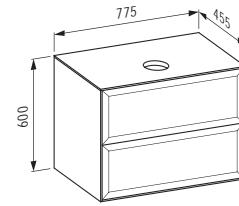

H406012

Schubladenelement 800, 2 Schublade,
mit Ausschnitt Mitte

775 x 455 x 600 mm

Farben: .631 .627 .628

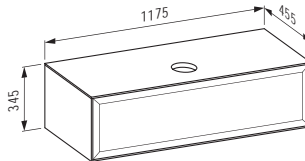

H406021

Schubladenelement 1200, 1 Schublade,
mit Ausschnitt Mitte

1175 x 455 x 345 mm

Farben: .631 .627 .628

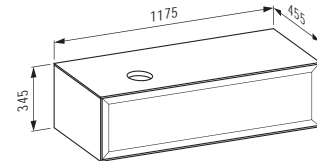

H406081

Schubladenelement 1200, 1 Schublade,
Ausschnitt links

1175 x 455 x 600 mm

Farben: .631 .627 .628

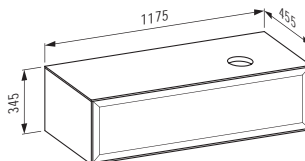

H406082

Schubladenelement 1200, 1 Schublade,
Ausschnitt rechts

1175 x 455 x 345 mm

Farben: .631 .627 .628

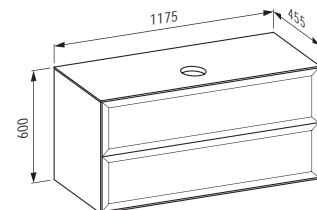

H406022

Schubladenelement 1200, 2 Schublade,
mit Ausschnitt Mitte

1175 x 455 x 345 mm

Farben: .631 .627 .628

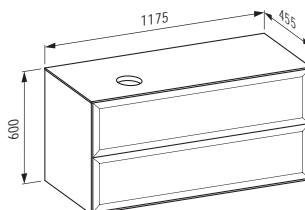

H406083

Schubladenelement 1200, 2 Schubladen,
Ausschnitt links

1175 x 455 x 600 mm

Farben: .631 .627 .628

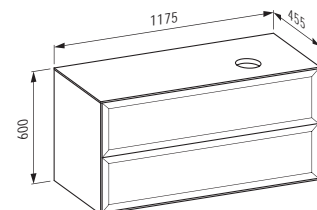

H406084

Schubladenelement 1200, 2 Schubladen,
Ausschnitt rechts

1175 x 455 x 600 mm

Farben: .631 .627 .628

H820851

Wand-WC, Tiefspüler, spülrandlos
530 x 370 x 430 mm

Farben: .000 .400 .757

Optionen: .000

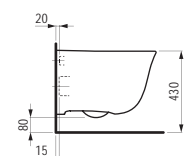
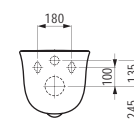
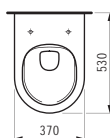

THE NEW CLASSIC

H830851

Wandbidet

530 x 370 x 430 mm

Farben: .000 .400 .757

Optionen: .302

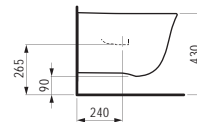
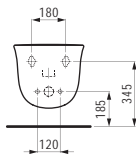
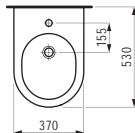

H823851

Stand-WC, Tiefspüler, spülrandlos,
Abgang waagrecht oder senkrecht

560 x 370 x 430 mm

Farben: .000 .400 .757

Optionen: .000

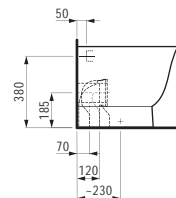
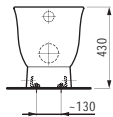
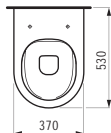

H829660 UNIVERSAL

Stand-Spülkasten, zweiteilig,
Wasseranschluss seitlich
(links oder rechts)

400 x 140 x 980 mm

Farben: .000 .757

Optionen: .882

H829660 UNIVERSAL

Stand-Spülkasten, zweiteilig,
Wasseranschluss seitlich (links oder rechts)

400 x 140 x 980 mm

Farben: .000 .757

Optionen: .882

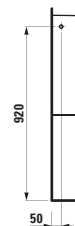
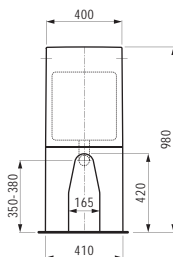

H824858

Stand-WC für aufgesetzten Spülkasten, Tiefspüler,
spülrandlos, Abgang waagrecht oder senkrecht

700 x 370 x 430 mm

Farben: .000 .400 .757

Optionen: .000

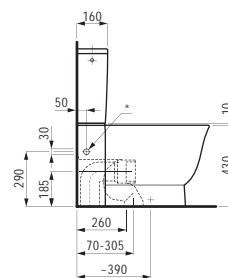
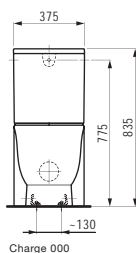
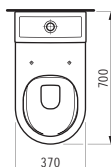

H828851

Spülkasten, Wasseranschluss
hinten mittig

365 x 150 x 395 mm

Farben: .000 .757

Optionen: .871

H828852

Spülkasten, Wasseranschluss
seitlich (links oder rechts)

365 x 150 x 395 mm

Farben: .000 .757

Optionen: .872

THE NEW CLASSIC

H406061

Hochschrank, 1 Tür, Scharnier links,
mit 1 Holzfachboden und 4 Glasfachböden

330 x 330 x 1600 mm

Farben: .631 .627 .628

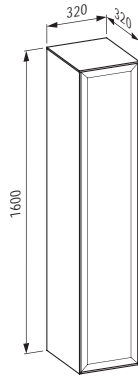

H406062

Hochschrank, 1 Tür, Scharnier rechts,
mit 1 Holzfachboden und 4 Glasfachböden

330 x 330 x 1600 mm

Farben: .631 .627 .628

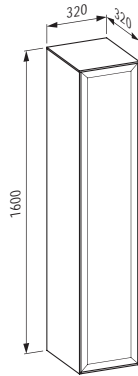

H406074

Stellfuss-Set (2 Stück)

60 x 60 x 165 mm

Farben: .631 .170

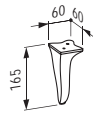

H220852

Freistehende Badewanne,
aus Mineralgusswerkstoff Sentec

1900 x 900 x 580 mm

Farben: .000

Optionen: .000

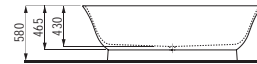
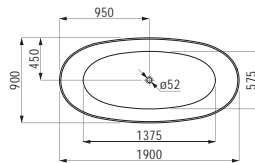

H406070

Keramischer Spiegel mit LED Ambientlicht,
für Lichtschalter, 4000K

500 x 80 x 700 mm

Farben: .000 .757

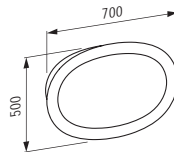

H877851

Keramische Ablage

420 x 160 mm

Farben: .000 .757

Optionen: .000

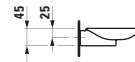
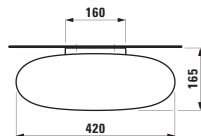

H873852

Keramische WC-Bürstengarnitur,
inkl. Klosettbürste

Farben: .000 .757

Optionen: .000

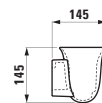

H873854

Keramischer Zahnbürstenhalter
inkl. Befestigungsmaterial

Farben: .000 .757

Optionen: .000

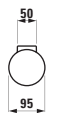

H873856

Keramische Seifenschale

140 x 115 x 35 mm

Farben: .000 .757

Optionen: .000

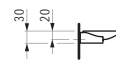
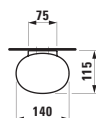

Waschtischplatten
finden Sie u.a. in den Kapiteln
SPACE / CASE / BOUTIQUE.
Weitere Möbel finden Sie u.a. in
den Kapiteln BOUTIQUE, Spiegel
oder Spiegelschränke finden Sie in
dem Kapitel FRAME 25 / LEELO.
Das passende Dusch-WC finden
Sie im Kapitel CLEANET.

H815341



Handwaschbecken, inkl. Keramikabdeckung für Ablaufventil

410 x 420 x 140 mm

Farben: .000 .400 .757

Optionen: .104 .109

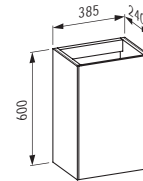
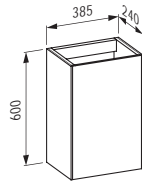
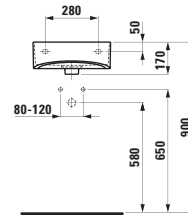
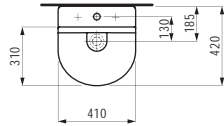

H405481

Waschtischunterbau, 1 Tür, Scharnier links

385 x 240 x 600 mm

Farben: .040 .041 .042

H405482

Waschtischunterbau, 1 Tür, Scharnier rechts, passend zu Handwaschbecken 815341

385 x 240 x 600 mm

Farben: .040 .041 .042

H816341



Aufsatz-Handwaschbecken, inkl. Keramikabdeckung für Ablaufventil

410 x 420 x 140 mm

Farben: .000 .400 .757

Optionen: .104 .109

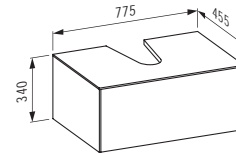
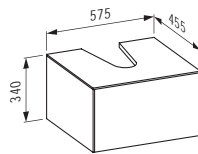
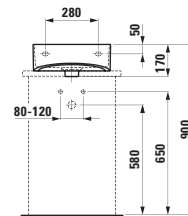
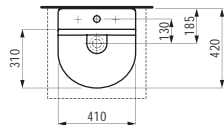

H405431

Schubladenelement, 1 Schublade, Ausschnitt Mitte

575 x 455 x 340 mm

Farben: .040 .041 .042 .140 .141 .142

H405441

Schubladenelement, 1 Schublade, Ausschnitt Mitte

775 x 455 x 340 mm

Farben: .040 .041 .042 .140 .141 .142

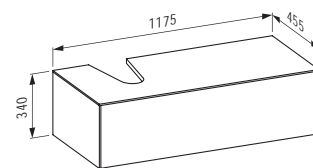
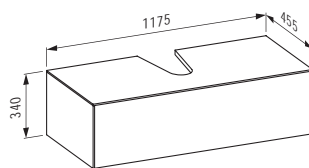

H405451

Schubladenelement, 1 Schublade, Ausschnitt Mitte

1175 x 455 x 340 mm

Farben: .040 .041 .042 .140 .141 .142

H405452

Schubladenelement, 1 Schublade, Ausschnitt links

1175 x 455 x 340 mm

Farben: .040 .041 .042 .140 .141 .142

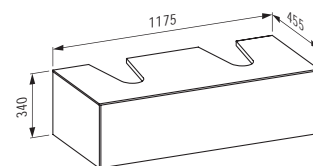
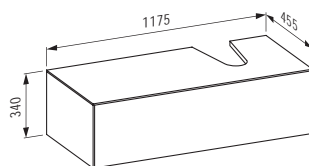

H405453

Schubladenelement, 1 Schublade, Ausschnitt rechts

1175 x 455 x 340 mm

Farben: .040 .041 .042 .140 .141 .142

H405454

Schubladenelement, 1 Schublade, Ausschnitt links und rechts

1175 x 455 x 340 mm

Farben: .040 .041 .042 .140 .141 .142

H810342

Waschtisch

600 x 420 x 140 mm

Farben: .000 .400 .757

Optionen: .104 .108 .109

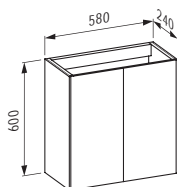
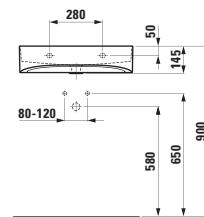
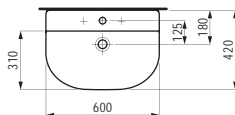

H405483

Waschtischunterbau, 2 Türen

580 x 240 x 600 mm

Farben: .040 .041 .042

H816342

Aufsatz-Waschtisch

600 x 420 x 140 mm

Farben: .000 .400 .757

Optionen: .104 .108 .109

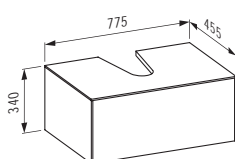
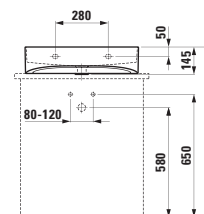
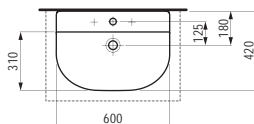

H405441

Schubladenelement, 1 Schublade,
Ausschnitt Mitte

775 x 455 x 340 mm

Farben: .040 .041 .042 .140 .141 .142

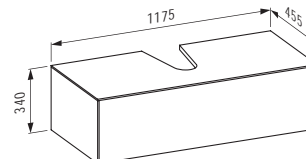

H405451

Schubladenelement, 1 Schublade,
Ausschnitt Mitte

1175 x 455 x 340 mm

Farben: .040 .041 .042 .140 .141 .142

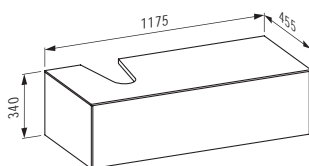

H405452

Schubladenelement, 1 Schublade,
Ausschnitt links

1175 x 455 x 340 mm

Farben: .040 .041 .042 .140 .141 .142

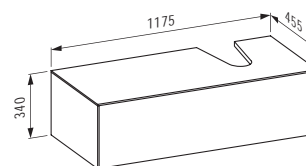

H405453

Schubladenelement, 1 Schublade,
Ausschnitt rechts

1175 x 455 x 340 mm

Farben: .040 .041 .042 .140 .141 .142

H810347

Waschtisch

1000 x 420 x 140 mm

Farben: .000 .400 .757

Optionen: .104 .107 .108 .109

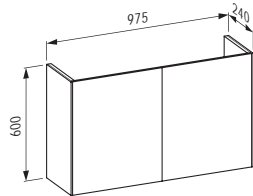
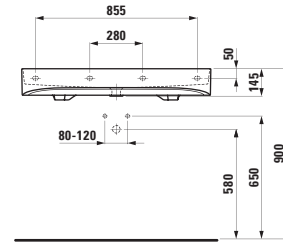
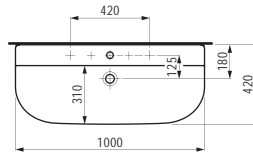

H405484

Waschtischunterbau, 2 Türen

975 x 240 x 600 mm

Farben: .040 .041 .042

H816347

Aufsatz-Waschtisch

1000 x 420 x 140 mm

Farben: .000 .400 .757

Optionen: .104 .107 .108 .109

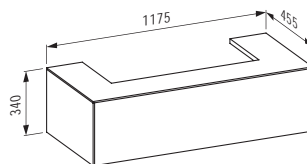
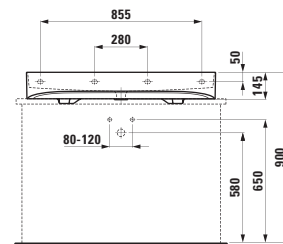
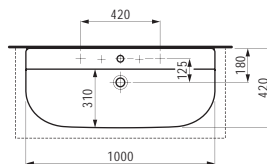

H405461

Schubladenelement, 1 Schublade, Ausschnitt Mitte

1175 x 455 x 340 mm

Farben: .040 .041 .042 .140 .141 .142

H812340

Waschtisch-Schale, inkl. Keramikabdeckung für Ablaufventil

340 x 340 x 130 mm

Farben: .000 .400 .757

Optionen: .112

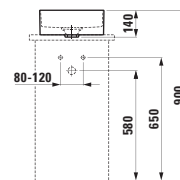
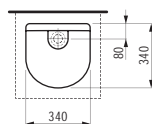

H812341

Waschtisch-Schale mit Oberflächenstruktur, inkl. Keramikabdeckung für Ablaufventil

340 x 340 x 130 mm

Farben: .000 .400 .757

Optionen: .112

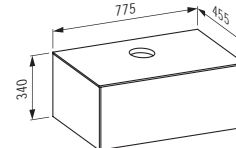
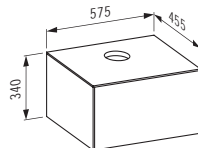

H405401

Schubladenelement, 1 Schublade, Ausschnitt Mitte

575 x 455 x 340 mm

Farben: .040 .041 .042 .140 .141 .142

H405411

Schubladenelement, 1 Schublade, Ausschnitt Mitte

775 x 455 x 340 mm

Farben: .040 .041 .042 .140 .141 .142

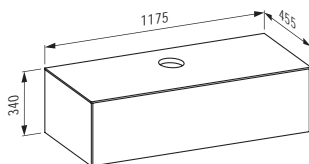

H405421

Schubladenelement, 1 Schublade,
Ausschnitt Mitte
1175 x 455 x 340 mm

Farben: .040 .041 .042 .140 .141 .142

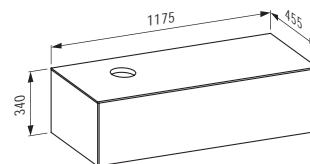

H405422

Schubladenelement, 1 Schublade,
Ausschnitt links
1175 x 455 x 340 mm

Farben: .040 .041 .042 .140 .141 .142

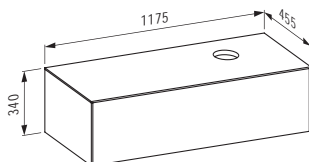

H405423

Schubladenelement, 1 Schublade,
Ausschnitt rechts
1175 x 455 x 340 mm

Farben: .040 .041 .042 .140 .141 .142

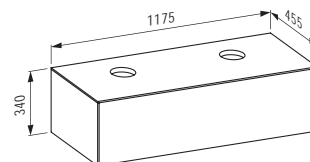

H405424

Schubladenelement, 1 Schublade,
Ausschnitt links und rechts
1175 x 455 x 340 mm

Farben: .040 .041 .042 .140 .141 .142

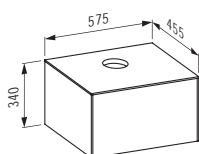

H405405

Schubladenelement, 1 Schublade,
Ausschnitt Mitte inkl. gebohrtes Hahnloch
575 x 455 x 340 mm

Farben: .140 .141 .142

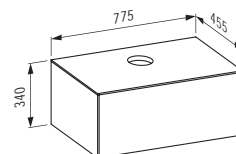

H405415

Schubladenelement, 1 Schublade,
Ausschnitt Mitte inkl. gebohrtes Hahnloch
775 x 455 x 340 mm

Farben: .140 .141 .142

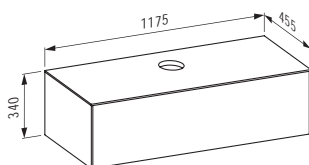

H405425

Schubladenelement, 1 Schublade,
Ausschnitt Mitte inkl. gebohrtes Hahnloch
1175 x 455 x 340 mm

Farben: .140 .141 .142

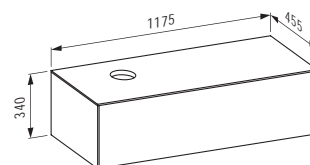

H405426

Schubladenelement, 1 Schublade,
Ausschnitt links, inkl. gebohrtes Hahnloch
1175 x 455 x 340 mm

Farben: .140 .141 .142

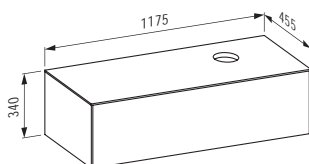

H405427

Schubladenelement, 1 Schublade,
Ausschnitt rechts, inkl. gebohrtes Hahnloch
1175 x 455 x 340 mm

Farben: .140 .141 .142

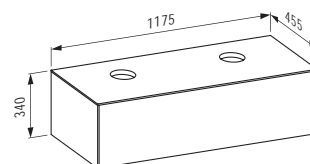

H405428

Schubladenelement, 1 Schublade,
Ausschnitt links und rechts
inkl. gebohrte Hahnlöcher
1175 x 455 x 340 mm

Farben: .140 .141 .142

H812342

Waschtisch-Schale, inkl. Keramikabdeckung für Ablaufventil

410 x 365 x 130 mm

Farben: .000 .400 .757

Optionen: .112

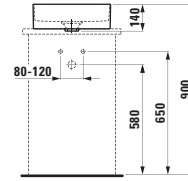
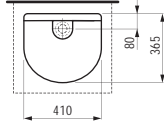

H812343

Waschtisch-Schale mit Oberflächenstruktur, inkl. Keramikabdeckung für Ablaufventil

410 x 365 x 130 mm

Farben: .000 .400 .757

Optionen: .112

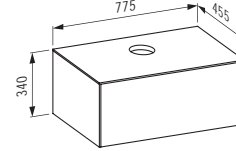
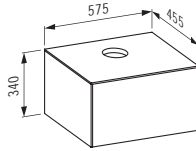

H405401

Schubladenelement, 1 Schublade, Ausschnitt Mitte

575 x 455 x 340 mm

Farben: .040 .041 .042 .140 .141 .142

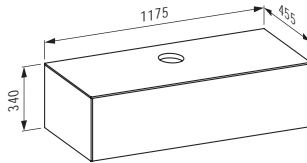

H405411

Schubladenelement, 1 Schublade, Ausschnitt Mitte

775 x 455 x 340 mm

Farben: .040 .041 .042 .140 .141 .142

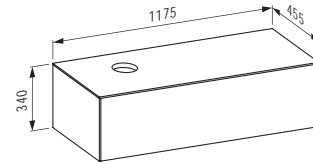

H405421

Schubladenelement, 1 Schublade, Ausschnitt Mitte

1175 x 455 x 340 mm

Farben: .040 .041 .042 .140 .141 .142

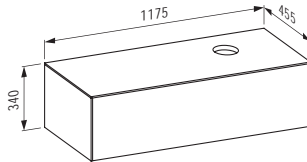

H405422

Schubladenelement, 1 Schublade, Ausschnitt links

1175 x 455 x 340 mm

Farben: .040 .041 .042 .140 .141 .142

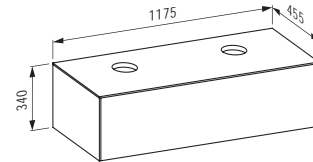

H405423

Schubladenelement, 1 Schublade, Ausschnitt rechts

1175 x 455 x 340 mm

Farben: .040 .041 .042 .140 .141 .142

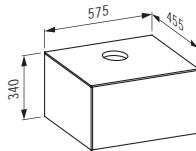

H405424

Schubladenelement, 1 Schublade, Ausschnitt links und rechts

1175 x 455 x 340 mm

Farben: .040 .041 .042 .140 .141 .142

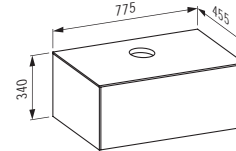

H405405

Schubladenelement, 1 Schublade, Ausschnitt Mitte inkl. gebohrtes Hahnloch

575 x 455 x 340 mm

Farben: .140 .141 .142



H405415

Schubladenelement, 1 Schublade, Ausschnitt Mitte inkl. gebohrtes Hahnloch

775 x 455 x 340 mm

Farben: .140 .141 .142



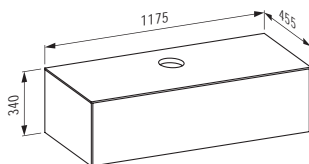

H405425

Schubladenelement, 1 Schublade,
Ausschnitt Mitte inkl. gebohrtes Hahnloch
1175 x 455 x 340 mm

Farben: .140 .141 .142

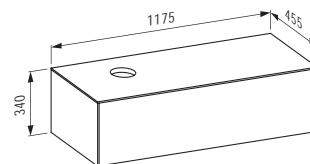

H405426

Schubladenelement, 1 Schublade,
Ausschnitt links, inkl. gebohrtes Hahnloch
1175 x 455 x 340 mm

Farben: .140 .141 .142

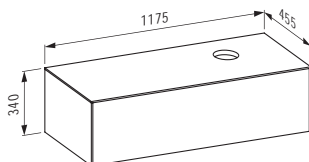

H405427

Schubladenelement, 1 Schublade,
Ausschnitt rechts, inkl. gebohrtes Hahnloch
1175 x 455 x 340 mm

Farben: .140 .141 .142

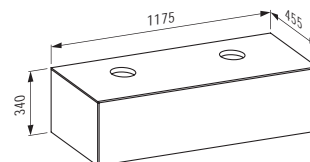

H405428

Schubladenelement, 1 Schublade,
Ausschnitt links und rechts inkl.
gebohrte Hahnlöcher

1175 x 455 x 340 mm

Farben: .140 .141 .142

H812348

Doppelwaschtisch-Schale, inkl. Keramikabdeckung
für Ablaufventil

1000 x 370 x 130 mm

Farben: .000 .400 .757

Optionen: .112

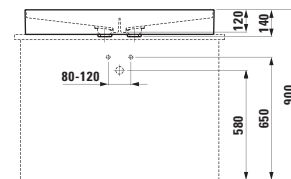
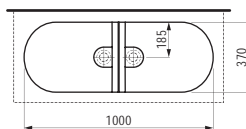

H812349

Doppelwaschtisch-Schale mit Oberflächenstruktur,
inkl. Keramikabdeckung für Ablaufventil

1000 x 370 x 130 mm

Farben: .000 .400 .757

Optionen: .112

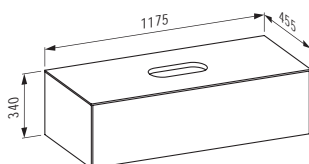

H405471

Schubladenelement, 1 Schublade,
Ausschnitt Mitte

1175 x 455 x 340 mm

Farben: .040 .041 .042 .140 .141 .142

H894340

Winkelträger für die Wandmontage
der Sonar Waschtischschalen

Farben: .000

Optionen: .000

H811341

Waschtisch mit integrierter Säule, ohne
Hahnlochbank, mit Wandanbindung,
inkl. Keramikabdeckung für Ablaufventil

410 x 380 x 900 mm

Farben: .000 .400 .757

Optionen: .112

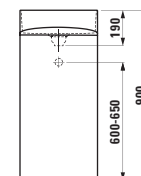
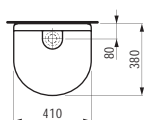

SONAR

H820341

Wand-WC, Tiefspüler, spülrandlos

530 x 370 x 340 (430) mm

Farben: .000 .400 .757

Optionen: .000

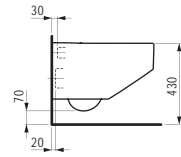
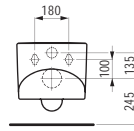
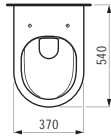

H893341

Sitz mit Deckel, abnehmbar, mit Absenkautomatik

Farben: .000 .757

Optionen: .000

H823341

Stand-WC, Tiefspüler, spülrandlos,

Abgang waagrecht/senkrecht

530 x 370 x 430 mm

Farben: .000 .400 .757

Optionen: .000

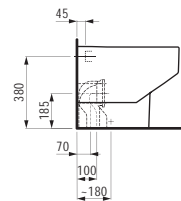
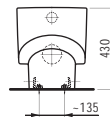
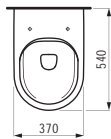

H829660 UNIVERSAL

Stand-Spülkasten, zweiteilig, Wasseranschluss seitlich (links oder rechts)

400 x 140 x 980 mm

Farben: .000 .757

Optionen: .882

H829660 UNIVERSAL

Stand-Spülkasten, zweiteilig, Wasseranschluss seitlich (links oder rechts)

400 x 140 x 980 mm

Farben: .000 .757

Optionen: .882

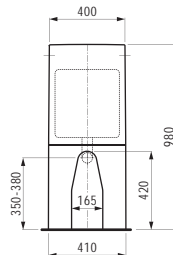

H893341

Sitz mit Deckel, abnehmbar, mit Absenkautomatik

Farben: .000 .757

Optionen: .000

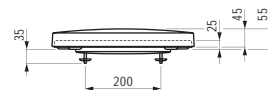
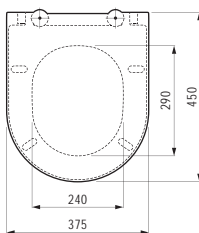

H830341

Wandbidet

530 x 370 x 340 (430) mm

Farben: .000 .400 .757

Optionen: .302

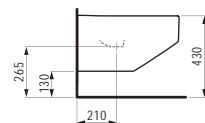
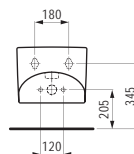
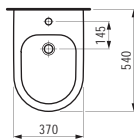

H405491

Hochschrank, 1 Tür, Scharnier links,
mit 1 Holzfachboden und 4 Glasfachböden

320 x 320 x 1595 mm

Farben: .040 .041 .042

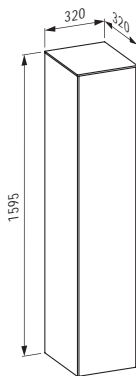

H405492

Hochschrank, 1 Tür, Scharnier rechts,
mit 1 Holzfachboden und 4 Glasfachböden

320 x 320 x 1595 mm

Farben: .040 .041 .042

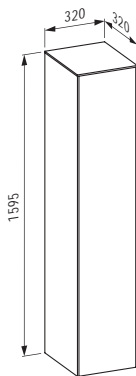

H490950 CASE

Handtuchhalter für Möbel, 270 mm

270 x 60 x 15 mm

Farben: .104 .105 .106



H490951 CASE

Handtuchhalter für Möbel, 320 mm

320 x 60 x 15 mm

Farben: .104 .105 .106



H221342

Freistehende Badewanne mit Armaturenbank und
Oberflächenstruktur, aus Verbundwerkstoff Marbond

1600 x 815 x 460 (535) mm

Farben: .000

Optionen: .000

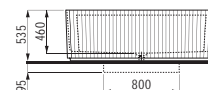
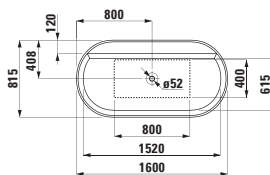

H292340

Rückenlehne, hellgrau

400 x 90 x 625 mm

Farben: .087

Optionen: .000

H293340

Ablage rund für Badewannenrand

Farben: .000

H220347

Badewanne, aus Mineralgusswerkstoff Sentec,
mit Wandanbindung, Armaturenbank und
integriertem Überlauf

1600 x 815 x 460 (535) mm

Farben: .000

Optionen: .000

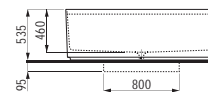
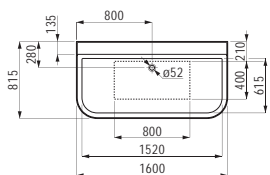

H292340

Rückenlehne, hellgrau

400 x 90 x 625 mm

Farben: .087

Optionen: .000

Spiegel oder Spiegelschränke
finden Sie im Kapitel
FRAME 25 / LEELO.
Weitere Möbel finden Sie im
Kapitel BOUTIQUE.
Das passende Dusch-WC
finden Sie im Kapitel
CLEANET.

ILBAGNOALESSI ONE

H814975

●/○

Möbelwaschtisch, Ablage rechts, mit verdecktem Überlauf, inkl. Keramikabdeckung für Ablaufventil

900 x 500 x 165 mm

Farben: .400

Optionen: .104 .109

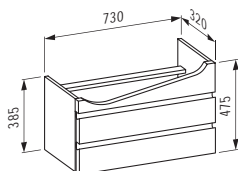
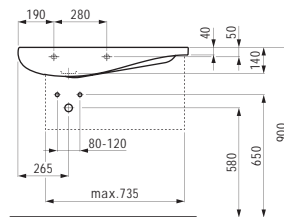
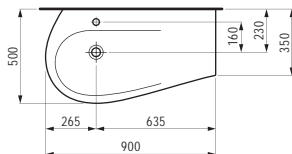

H424470

Waschtischunterbau, 2 Schubladen

730 x 320 x 475 mm

Farben: .630 .631

H814976

●/○

Möbelwaschtisch, Ablage links, mit verdecktem Überlauf, inkl. Keramikabdeckung für Ablaufventil

900 x 500 x 165 mm

Farben: .400

Optionen: .104 .109

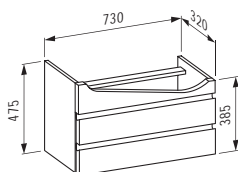
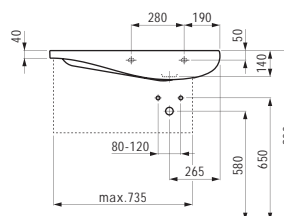
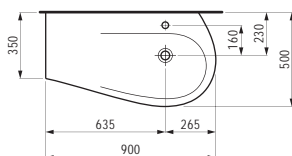

H424450

Waschtischunterbau, 2 Schubladen

730 x 320 x 475 mm

Farben: .630 .631

H814973

●/○

Möbelwaschtisch, Ablage rechts, mit verdecktem Überlauf, inkl. Keramikabdeckung für Ablaufventil

1200 x 500 x 165 mm

Farben: .400

Optionen: .104 .109

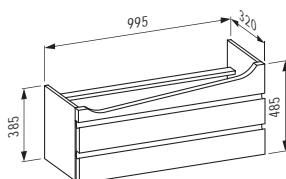
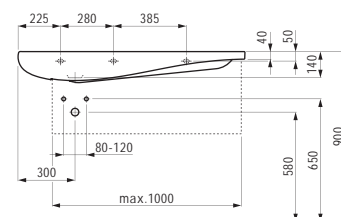
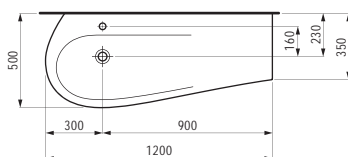

H424520

Waschtischunterbau, 2 Schubladen

990 x 320 x 485 mm

Farben: .630 .631

ILBAGNOALESSI ONE

H814974

Möbelwaschtisch, Ablage links, mit verdecktem Überlauf, inkl. Keramikabdeckung für Ablaufventil
1200 x 500 x 165 mm

Farben: .400

Optionen: .104 .109

●/○

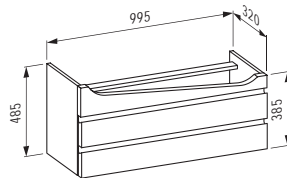
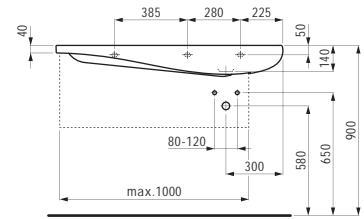
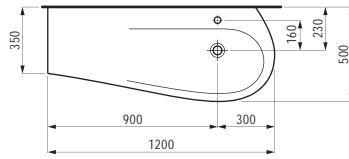

H424500

Waschtischunterbau, 2 Schubladen
990 x 320 x 485 mm

Farben: .630 .631

H814971

Möbelwaschtisch, Ablage rechts, mit verdecktem Überlauf, inkl. Keramikabdeckung für Ablaufventil
1600 x 500 x 165 mm

Farben: .400

Optionen: .104 .109

●/○

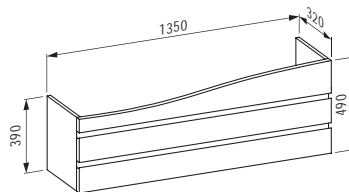
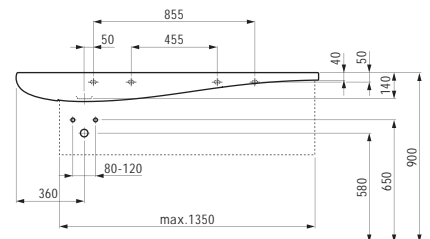
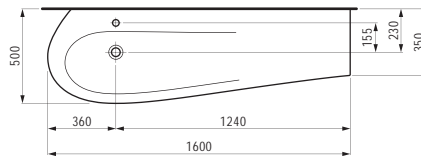

H424360

Waschtischunterbau, 2 Schubladen
1350 x 320 x 490 mm

Farben: .630 .631

H811971

Waschtisch mit integrierter Säule, mit Wandanbindung, mit verdecktem Überlauf, inkl. Keramikabdeckung für Ablaufventil

520 x 530 x 850 mm

Farben: .400

Optionen: .104 .109

●/○

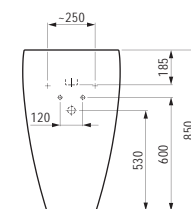
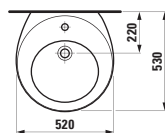

H811972

Freistehender Waschtisch, mit verdecktem Überlauf, inkl. Keramikabdeckung für Ablaufventil

530 x 530 x 900 mm

Farben: .400

Optionen: .104 .109

●/○

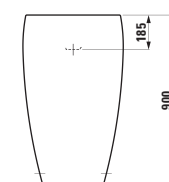
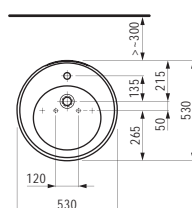

ILBAGNOALESSI ONE

H811973

Hohe Waschtisch-Schale, ohne Überlauf,
inkl. Keramikabdeckung für Ablaufventil

450 x 450 x 400 mm

Farben: .400

Optionen: .109

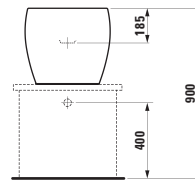
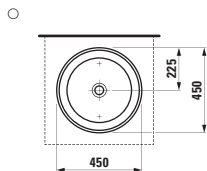

H818971

Waschtisch-Schale mit Armaturenbank,
mit verdecktem Überlauf,
inkl. Keramikabdeckung für Ablaufventil

520 x 520 x 175 mm

Farben: .400

Optionen: .104 .109

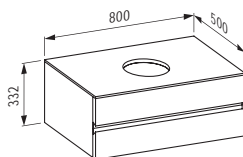
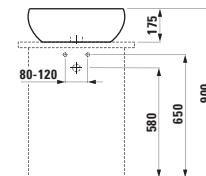
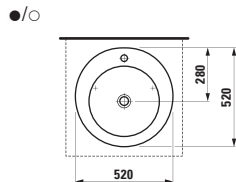

H424023

Waschtischunterbau, 800 mm,
Ausschnitt in der Mitte, 2 Schubladen
800 x 500 x 330 mm

Farben: .630 .631

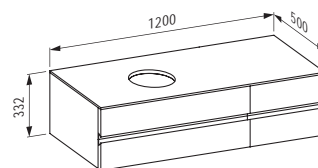

H424121

Waschtischunterbau, 1200 mm,
Ausschnitt links, 4 Schubladen
1200 x 500 x 330 mm

Farben: .630 .631

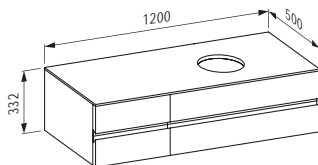

H424122

Waschtischunterbau, 1200 mm,
Ausschnitt rechts, 4 Schubladen
1200 x 500 x 330 mm

Farben: .630 .631

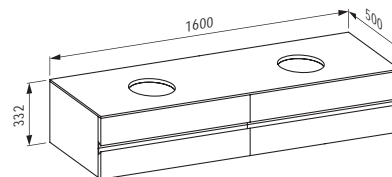

H424224

Waschtischunterbau, 1600 mm,
Ausschnitt links und rechts, 4 Schubladen
1600 x 500 x 330 mm

Farben: .630 .631

H818972

Waschtisch-Schale mit Armaturenbank,
flach, mit verdecktem Überlauf,
inkl. Keramikabdeckung für Ablaufventil

750 x 520 x 90 mm

Farben: .400

Optionen: .104 .109

●/○

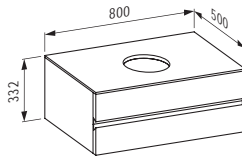
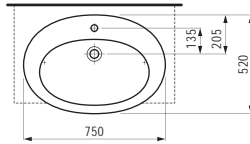

H424033

Waschtischunterbau, 800 mm,
Ausschnitt in der Mitte, 2 Schubladen
800 x 500 x 330 mm

Farben: .630 .631

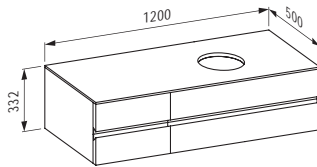

H424132

Waschtischunterbau, 1200 mm,
Ausschnitt rechts, 4 Schubladen
1200 x 500 x 330 mm

Farben: .630 .631

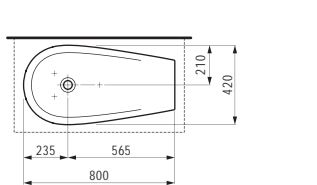

H424161

Waschtischunterbau, 1200 mm,
Ausschnitt links, 3 Schubladen
1200 x 500 x 330 mm

Farben: .630 .631

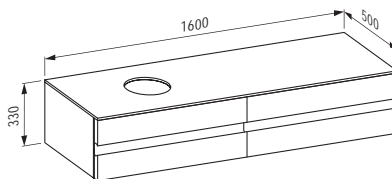

H424261

Waschtischunterbau, 1600 mm,
Ausschnitt links, 4 Schubladen
1600 x 500 x 330 mm

Farben: .630 .631

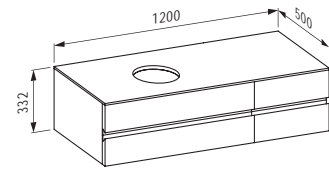
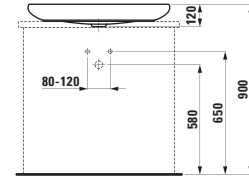

H424131

Waschtischunterbau, 1200 mm,
Ausschnitt links, 4 Schubladen
1200 x 500 x 330 mm

Farben: .630 .631

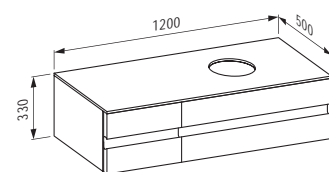
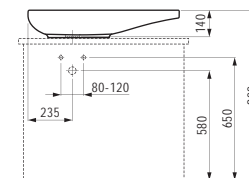

H424162

Waschtischunterbau, 1200 mm,
Ausschnitt rechts, 3 Schubladen
1200 x 500 x 330 mm

Farben: .630 .631

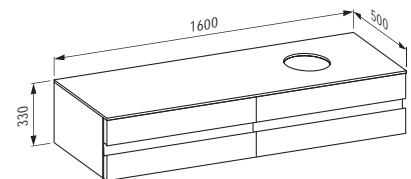

H424262

Waschtischunterbau, 1600 mm,
Ausschnitt rechts, 4 Schubladen
1600 x 500 x 330 mm

Farben: .630 .631

H818973

Waschtisch-Schale, Abstellfläche rechts oder
links drehbar, inkl. Keramikabdeckung für Ablaufventil

800 x 420 x 140 mm

Farben: .400

Optionen: .112

○

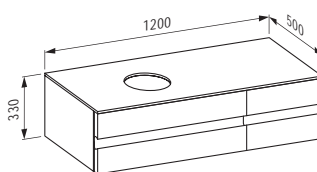
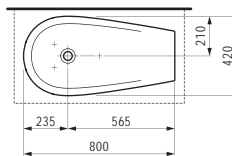

H424161

Waschtischunterbau, 1200 mm,
Ausschnitt links, 3 Schubladen
1200 x 500 x 330 mm

Farben: .630 .631

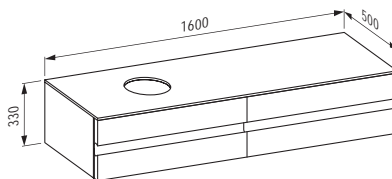

H424261

Waschtischunterbau, 1600 mm,
Ausschnitt links, 4 Schubladen
1600 x 500 x 330 mm

Farben: .630 .631

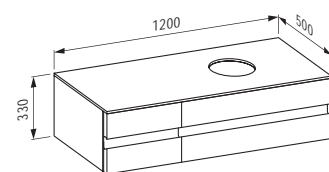

H424162

Waschtischunterbau, 1200 mm,
Ausschnitt rechts, 3 Schubladen
1200 x 500 x 330 mm

Farben: .630 .631

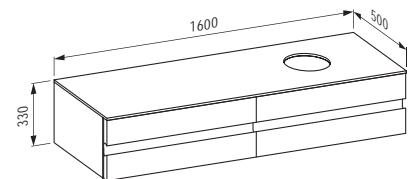

H424262

Waschtischunterbau, 1600 mm,
Ausschnitt rechts, 4 Schubladen
1600 x 500 x 330 mm

Farben: .630 .631

ILBAGNOALESSI ONE

H820971

Wand-WC ‚rimless‘, Tiefspüler, ohne Spülrand

585 x 390 x 355 (415) mm

Farben: .400

Optionen: .000

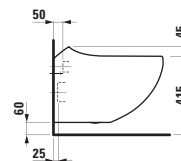
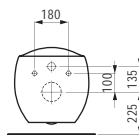
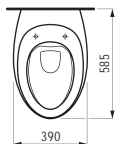

H822976

Stand-WC für Spülkasten, Tiefspüler, mit Spülrand, Abgang waagrecht/senkrecht

720 x 390 x 460 (415) mm

Farben: .400

Optionen: .000

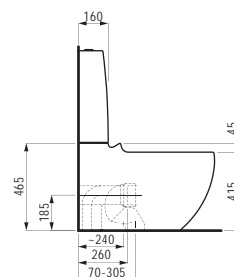
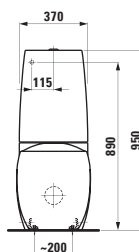

H826971

Spülkasten, Wasseranschluss hinten (links oben)

370 x 160 mm

Farben: .400

Optionen: .880

H892971

WC-Sitz mit Deckel, abnehmbar, mit Absenkautomatik

Farben: .000

Optionen: .000

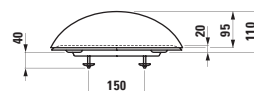
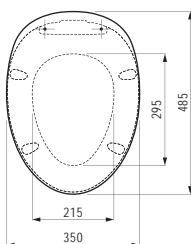

H830971

Wandbidet, mit verdecktem Überlauf, inkl. Keramikabdeckung für Ablaufventil

585 x 390 x 355 (430) mm

Farben: .400

Optionen: .304

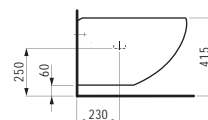
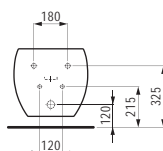
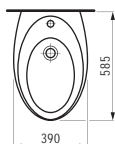

H832971

Standbidet, mit verdecktem Überlauf, inkl. Keramikabdeckung für Ablaufventil

390 x 585 x 415 mm

Farben: .400

Optionen: .304

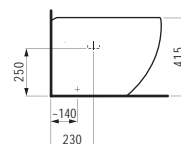
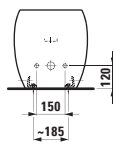
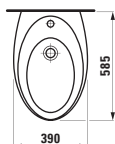

ILBAGNOALESSI ONE

H840971

Absauge-Urinal, Wasserzulauf innen,
Ausführung für Deckel

325 x 290 x 585 mm

Farben: .400

Optionen: .000

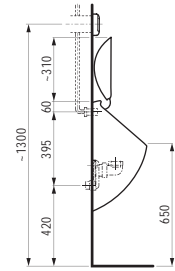
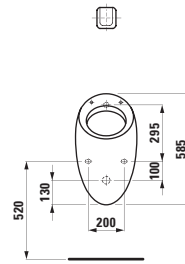
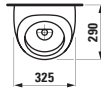

H894971

Urinaldeckel

Farben: .000

Optionen: .000

H840975

Absauge-Urinal, Wasserzulauf innen,
Ausführung ohne Deckel

290 x 325 x 585 mm

Farben: .400

Optionen: .000

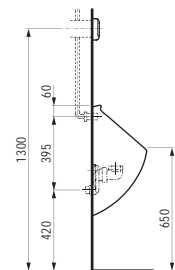
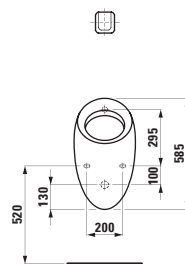

H424602

Abdeckplatte 2400 mm, mit Ausschnitt links,
für zwei Unterbauten mit breiten Schubladen links,
für Waschtisch-Schale 818971/2/3 und 813971

2400 x 500 x 12 mm

Farben: .630 .631

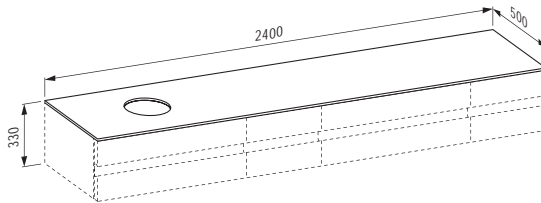

H424603

Abdeckplatte 2400 mm, mit Ausschnitt rechts,
für zwei Unterbauten mit breiten Schubladen links,
für Waschtisch-Schale 818971/2/3 und 813971

2400 x 500 x 12 mm

Farben: .630 .631

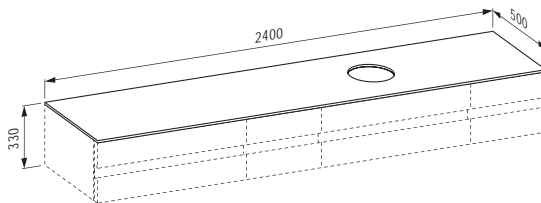

H424604

Abdeckplatte 2400 mm,
mit Ausschnitt links und rechts,
für zwei Unterbauten mit breiten Schubladen links,
für Waschtisch-Schale 818971/2/3 und 813971

2400 x 500 x 12 mm

Farben: .630 .631

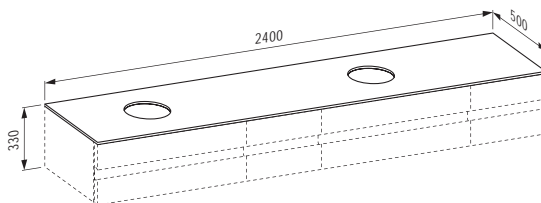

H424612

Abdeckplatte 2400 mm, mit Ausschnitt links,
für zwei Unterbauten mit breiten Schubladen rechts,
für Waschtisch-Schale 818971/2/3 und 813971

2400 x 500 x 12 mm

Farben: .630 .631

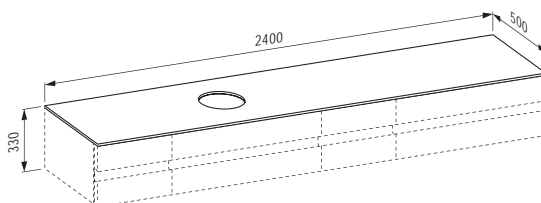

ILBAGNOALESSI ONE

H424613

Abdeckplatte 2400 mm, mit Ausschnitt rechts,
für zwei Unterbauten mit breiten Schubladen rechts,
für Waschtisch-Schale 818971/2/3 und 813971

2400 x 500 x 12 mm

Farben: .630 .631

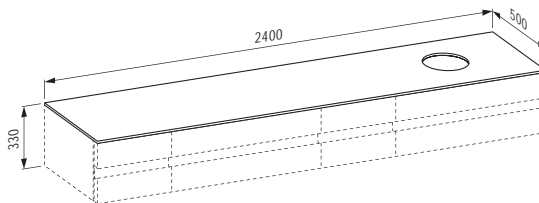

H424614

Abdeckplatte 2400 mm,
mit Ausschnitt links und rechts,
für zwei Unterbauten mit breiten Schubladen rechts,
für Waschtisch-Schale 818971/2/3 und 813971

2400 x 500 x 12 mm

Farben: .630 .631

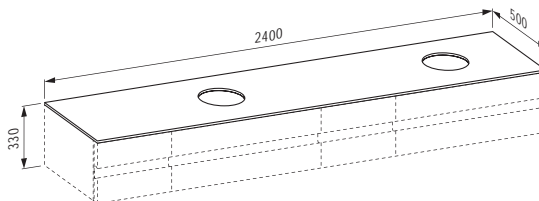

H424624

Abdeckplatte 2400 mm,
mit 2 Ausschnitten rechts und links mittig,
für einen Unterbau mit breiten Schubladen rechts
und für einen Unterbau mit breiten Schubladen links,
für Waschtisch-Schale 818971/2/3 und 813971

2400 x 500 x 12 mm

Farben: .630 .631

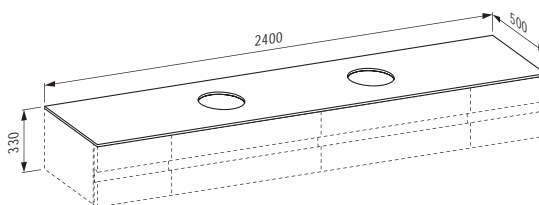

H424170

Waschtischunterbau, 1200 mm, nur in Kombination
mit einer Abdeckplatte verwendbar,
4 Schubladen mit breiten Schubladen links

1200 x 500 x 330 mm

Farben: .630 .631

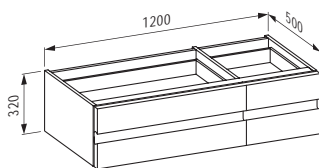

H424180

Waschtischunterbau, 1200 mm, nur in Kombination
mit einer Abdeckplatte verwendbar,
4 Schubladen mit breiten Schubladen rechts

1200 x 500 x 330 mm

Farben: .630 .631

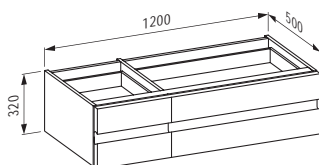

H492401

Kleines Ordnungssystem für Schublade
(nicht passend für: 424053, 424151, 424152, 424360)

370 x 202 x 45 mm

Farben: .630 .631

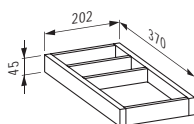

H492402

Grosses Ordnungssystem für Schublade
(nicht passend für: 424053, 424151, 424152, 424360)

370 x 312 x 45 mm

Farben: .630 .631

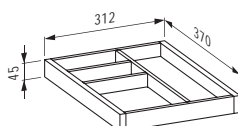

H458011

Hochschrank, 1 Tür, Türanschlag links, innen und aussen verspiegelt, 4 Glasfachböden
400 x 300 x 1700 mm

Farben: .630 .631

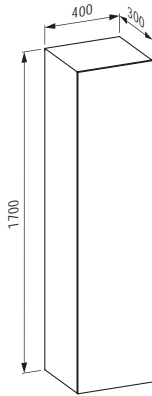

H458021

Hochschrank, 1 Tür, Türanschlag rechts, innen und aussen verspiegelt, 4 Glasfachböden
400 x 300 x 1700 mm

Farben: .630 .631

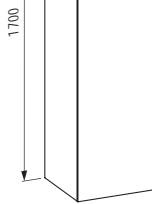

H458012

Hochschrank, 1 Tür, Türanschlag links, innen und aussen verspiegelt, 2 Glasfachböden, 2 Innenschubladen

400 x 300 x 1700 mm

Farben: .630 .631

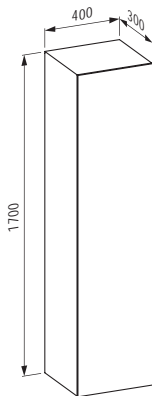

H458022

Hochschrank, 1 Tür, Türanschlag rechts, innen und aussen verspiegelt, 2 Glasfachböden, 2 Innenschubladen

400 x 300 x 1700 mm

Farben: .630 .631

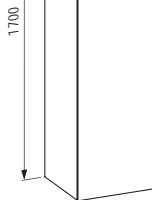

H458031

Hochschrank, 1 Tür, Türanschlag links, innen und aussen verspiegelt, 4 beleuchteten Glasfachböden

400 x 300 x 1700 mm

Farben: .630 .631

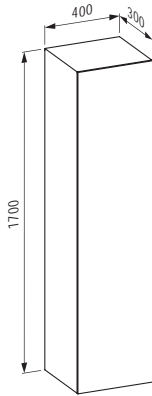

H458041

Hochschrank, 1 Tür, Türanschlag rechts, innen und aussen verspiegelt, 4 beleuchteten Glasfachböden

400 x 300 x 1700 mm

Farben: .630 .631

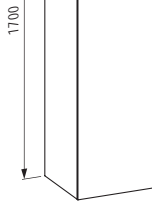

H458032

Hochschrank, 1 Tür, Türanschlag links, innen und aussen verspiegelt, 2 beleuchteten Glasfachböden, 2 Innenschubladen

400 x 300 x 1700 mm

Farben: .630 .631

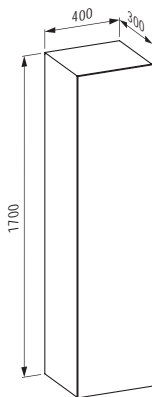

H458042

Hochschrank, 1 Tür, Türanschlag rechts, innen und aussen verspiegelt, 2 beleuchteten Glasfachböden, 2 Innenschubladen

400 x 300 x 1700 mm

Farben: .630 .631

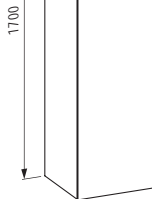

ILBAGNOALESSI ONE

H448411

Spiegel mit integrierter Beleuchtung, 400 mm,
Rahmen und Antibeschlagsystem (Spiegelheizung)

400 x 60 x 1000 mm

Farben: .200

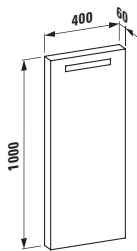

H448421

Spiegel mit integrierter Beleuchtung, 800 mm,
Rahmen und Antibeschlagsystem (Spiegelheizung)

800 x 60 x 400 mm

Farben: .200

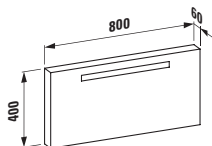

H448431

Spiegel mit integrierter Beleuchtung, 1200 mm,
Rahmen und Antibeschlagsystem (Spiegelheizung)

1200 x 60 x 400 mm

Farben: .200

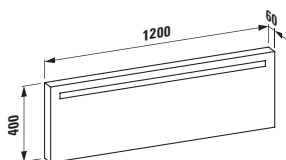

H448441

Spiegel mit integrierter Beleuchtung, 1600 mm,
Rahmen und Antibeschlagsystem (Spiegelheizung)

1600 x 60 x 400 mm

Farben: .200

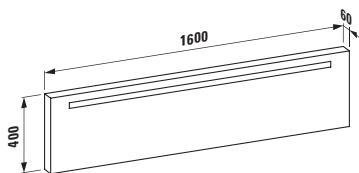

H245971

Badewanne, aus Mineralgusswerkstoff Sentec,
Einbauversion, mit Mittelablauf, mit Fussgestell

1780 x 820 x 460 (610) mm

Farben: .000

Optionen: .000 .615

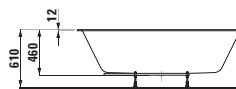
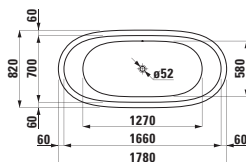

H292340

Rückenlehne, hellgrau

400 x 90 x 625 mm

Farben: .087

Optionen: .000

H245972

Freistehende Badewanne,
aus Mineralgusswerkstoff Sentec,
mit Mittelablauf, mit Hubsystem

1830 x 870 x 460 (530) mm

Farben: .000

Optionen: .000 .615

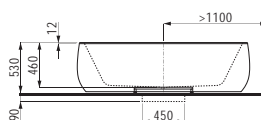
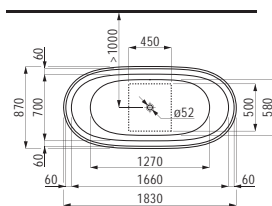

H292340

Rückenlehne, hellgrau

400 x 90 x 625 mm

Farben: .087

Optionen: .000

H870976

Keramischer Handtuchhalter

130 x 70 x 95 mm

Farben: .000

Optionen: .000*

*Montage geschraubt (Schrauben inklusive) oder
geklebt (Klebstoff inklusive)



H870970

Keramischer Papierrollenhalter

185 x 150 x 110 mm

Farben: .000

Optionen: .000 *.899**

*Montage geschraubt (Schrauben inklusive)
**Montage geklebt (Klebstoff inklusive)

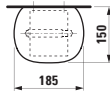

H870972

Keramische Ablage, mit Handtuchschlitz

630 x 175 x 50 mm

Farben: .000

Optionen: .000 *.899**

*Montage geschraubt (Schrauben inklusive)
**Montage geklebt (Klebstoff inklusive)

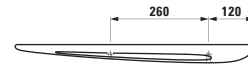
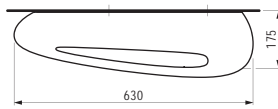

H490950 CASE

Handtuchhalter für Möbel, 270 mm

270 x 60 x 15 mm

Farben: .104 .105 .106



H490951 CASE

Handtuchhalter für Möbel, 320 mm

320 x 60 x 15 mm

Farben: .104 .105 .106



H490952 CASE

Handtuchhalter für Möbel, 400 mm

400 x 60 x 15 mm

Farben: .104 .105 .106



Das passende Dusch-WC finden
Sie im Kapitel CLEANET.

PALOMBA COLLECTION

H814804

Waschtisch, asymmetrisch

800 x 500 x 40 (160) mm

Farben: .000 .400

Optionen: .104 .109 .111

●/○

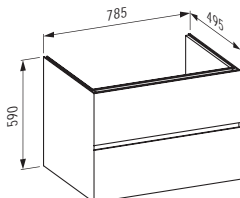
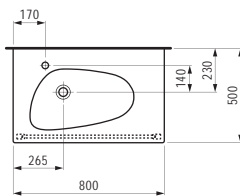

H407202

Waschtischunterbau, 2 Schubladen,
passend zu Waschtisch 814804

785 x 495 x 590 mm

Farben: .220 .222 .223

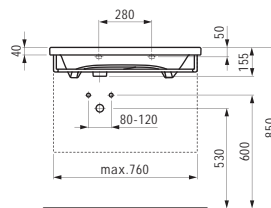

H381801

Handtuchhalter, verchromt

760 x 25 x 95 mm

Farben: .004

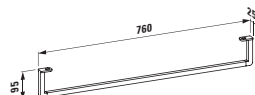

H814806

Waschtisch, asymmetrisch

1200 x 500 x 40 (180) mm

Farben: .000 .400

Optionen: .104 .109 .111

●/○

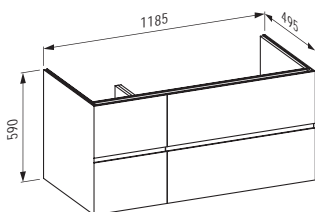
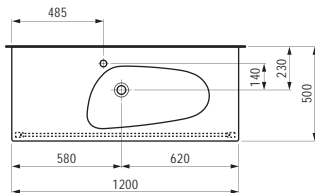

H407304

Waschtischunterbau, 4 Schubladen

1185 x 495 x 590 mm

Farben: .220 .222 .223

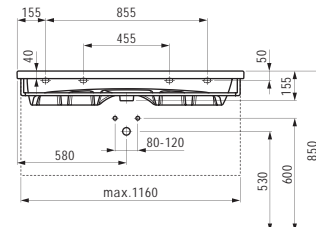

H381802

Handtuchhalter, verchromt

1160 x 25 x 95 mm

Farben: .004

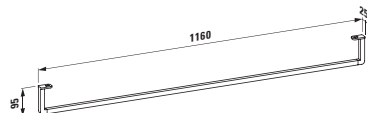

H814808

Waschtisch, asymmetrisch

1600 x 500 x 40 (180) mm

Farben: .000 .400

Optionen: .104 .109 .111

●/○

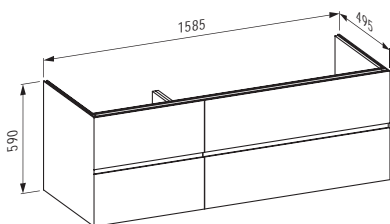
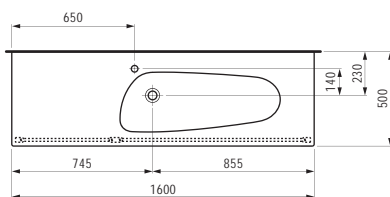

H407404

Waschtischunterbau, 4 Schubladen

1585 x 495 x 590 mm

Farben: .220 .222 .223

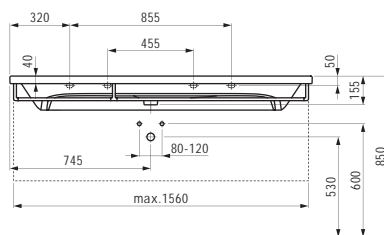

H381803

Handtuchhalter, verchromt

1560 x 25 x 95 mm

Farben: .004

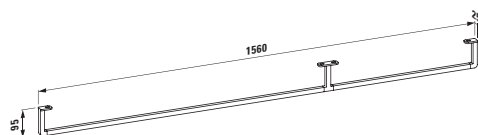

PALOMBA COLLECTION

H814809

Doppelwaschtisch
1600 x 500 x 40 (180) mm

Farben: .000 .400

Optionen: .104 .109 .111

●/○

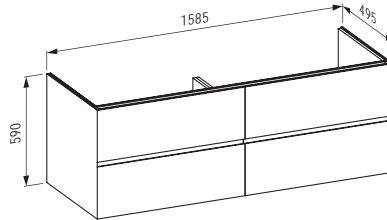
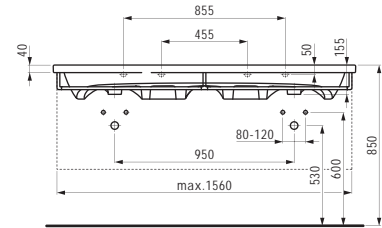
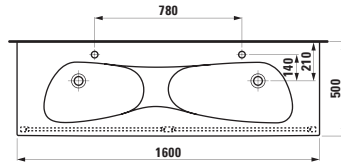

H407454

Waschtischunterbau, 4 Schubladen

1585 x 495 x 590 mm

Farben: .220 .222 .223

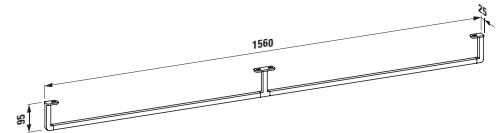

H381804

Handtuchhalter, verchromt

1560 x 25 x 95 mm

Farben: .004

H811803

Freistehender Waschtisch

525 x 400 x 900 mm

Farben: .000 .400

Optionen: .104 .109

●/○

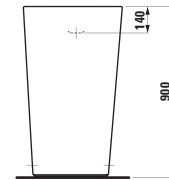
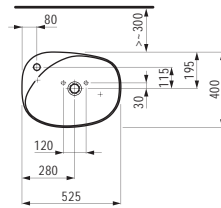

H811804

Waschtisch mit integrierter Säule,
mit Wandanbindung

525 x 435 x 900 mm

Farben: .000 .400

Optionen: .104 .109

●/○

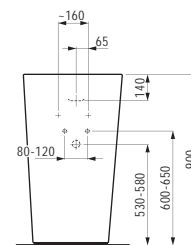
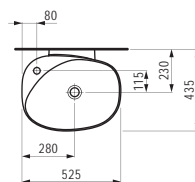

H816802

Waschtisch-Schale

520 x 380 x 130 mm

Farben: .000 .400

Optionen: .112

○

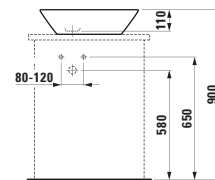
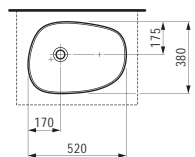

H816803

Waschtisch-Schale,
mit Halbnasszone bzw. Armaturenbank

600 x 400 x 130 mm

Farben: .000 .400

Optionen: .104 .109 .111 .112

●/○

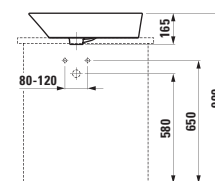
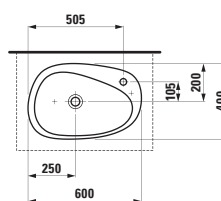

PALOMBA COLLECTION

H816801

Waschtisch-Schale
900 x 420 x 160 mm

Farben: .000 .400

Optionen: .112

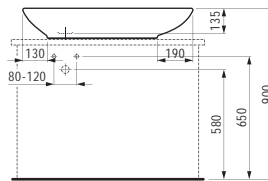
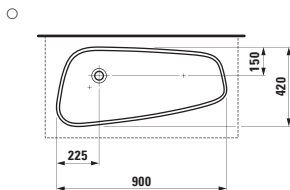

H820802

Wand-WC, spülrandlos, Tiefspüler
540 x 360 x 265 (430) mm

Farben: .000 .400

Optionen: .000

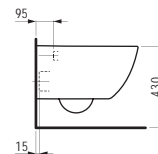
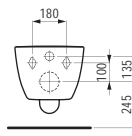
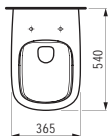

H824801

Stand-WC für aufgesetzten Spülkasten, Tiefspüler,
mit Spülrand, Abgang waagrecht/senkrecht

700 x 360 x 460 (430) mm

Farben: .000 .400

Optionen: .000

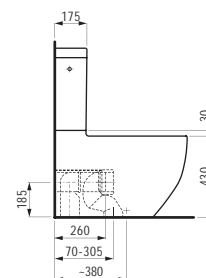
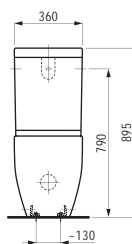
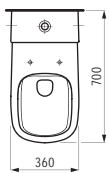

H828801

Spülkasten, Wasseranschluss
hinten (mittig)

345 x 165 x 435 mm

Farben: .000

Optionen: .871

H828802

Spülkasten, Wasseranschluss
seitlich (links oder rechts)

345 x 165 x 435 mm

Farben: .000

Optionen: .872

H891802

WCSitz mit Deckel, abnehmbar, mit Absenkautomatik

Farben: .000

Optionen: .000

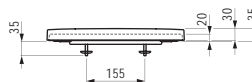
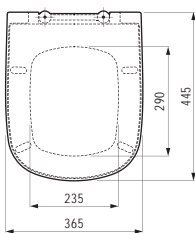

H830801

Wandbidet
540 x 360 x 265 (430) mm

Farben: .000 .400

Optionen: .304

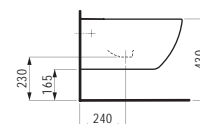
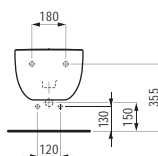
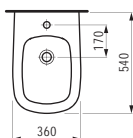

H832801

Standbidet
560 x 360 x 430 mm

Farben: .000 .400

Optionen: .304

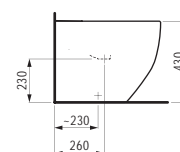
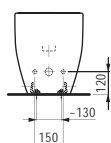
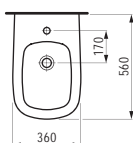

PALOMBA COLLECTION

H406751

Hochschrank, 1 Tür, Türanschlag links

360 x 310 x 1650 mm

Farben: .220 .222 .223

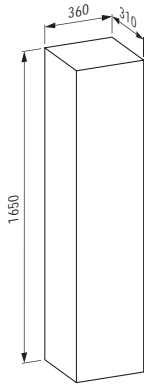

H406752

Hochschrank, 1 Tür, Türanschlag rechts

360 x 310 x 1650 mm

Farben: .220 .222 .223

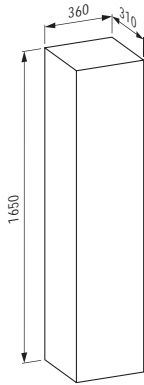

H406701

Halbhochschrank, 1 Tür,
Türanschlag links oder rechts

275 x 250 x 825 mm

Farben: .220 .222 .223

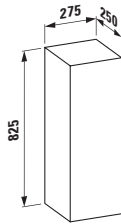

H490301

Ordnungssystem für Schublade, Glas

120 x 295 x 64 mm

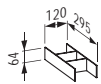

H490950 CASE

Handtuchhalter für Möbel, 270 mm

270 x 60 x 15 mm

Farben: .104 .105 .106



H490951 CASE

Handtuchhalter für Möbel, 320 mm

320 x 60 x 15 mm

Farben: .104 .105 .106



H490952 CASE

Handtuchhalter für Möbel, 400 mm

400 x 60 x 15 mm

Farben: .104 .105 .106

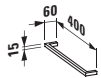

H245802

Freistehende Badewanne aus
Mineralgusswerkstoff Sentec

1800 x 900 x 540 (900) mm

Farben: .000

Optionen: .000

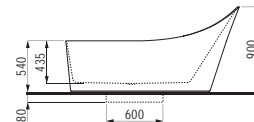
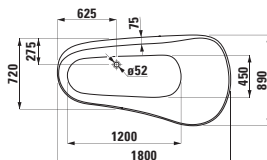

H294103

Nackenkissen, schwarz, selbsthaftend,
für gekrümmte Wannenkontur

355 x 190 x 30 mm

Farben: .016

Optionen: .000

Spiegel oder Spiegelschränke
finden Sie im Kapitel
FRAME Sie im Kapitel
LEELO.
Das passende Dusch-WC finden
Sie im Kapitel CLEANET.

KARTELL BY LAUFEN

H815334



Handwaschbecken, Hahnlochbank rechts,
mit verdecktem Ablauf

460 x 280 x 120 mm

Farben: .000 .020 .400 .757 .759

Optionen: .111 .112

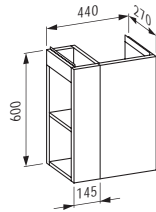
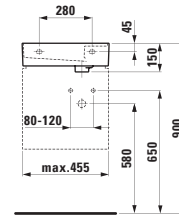
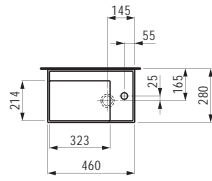

H407518

Waschtischunterbau, 1 Tür, Scharnier rechts,
Regal links seitlich offen

440 x 270 x 600 mm

Farben: .640 .641 .642

H815335



Handwaschbecken, Armaturenbank links,
mit verdecktem Ablauf

460 x 280 x 120 mm

Farben: .000 .020 .400 .757 .759

Optionen: .111 .112

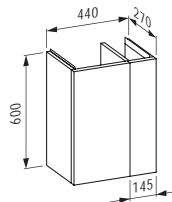
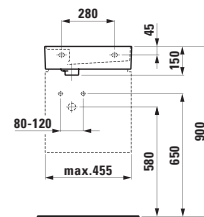
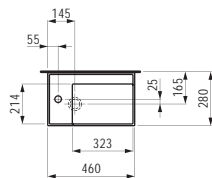

H407517

Waschtischunterbau, 1 Tür, Scharnier links,
Regal rechts seitlich offen

440 x 270 x 600 mm

Farben: .640 .641 .642

H815331



Handwaschbecken mit verdecktem Ablauf

460 x 460 x 120 mm

Farben: .000 .020 .400 .757 .759

Optionen: .111 .112 .158 .815

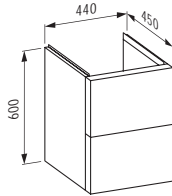
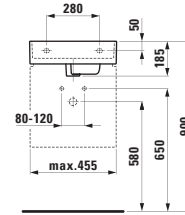
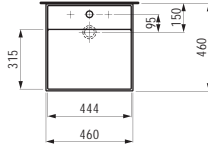

H407508

Waschtischunterbau, 2 Schubladen, inkl. Schubladen-Ordnungssystem

440 x 450 x 600 mm

Farben: .640 .641 .642

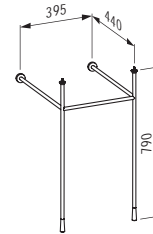

H385334

Handtuchhaltergestell

395 x 440 x 790 mm

Farben: .004 .450

H810332



Waschtisch

500 x 460 x 145 mm

Farben: .000 .020 .400 .757 .759

Optionen: .104 .109

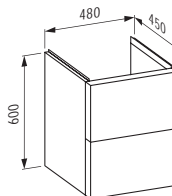
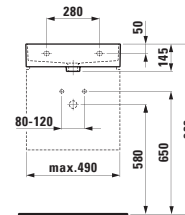
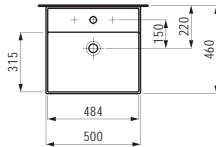

H407509

Waschtischunterbau, 2 Schubladen, inkl. Schubladen-Ordnungssystem

480 x 450 x 600 mm

Farben: .640 .641 .642

H816332



Aufsatz-Waschtisch

500 x 460 x 120 mm

Farben: .000 .020 .400 .757 .759

Optionen: .104 .109

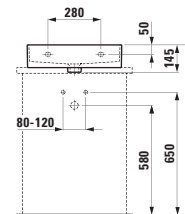
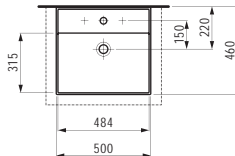

KARTELL BY LAUFEN

H810333

Waschtisch

600 x 460 x 120 mm

Farben: .000 .020 .400 .757 .759

Optionen: .104 .109

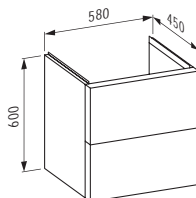
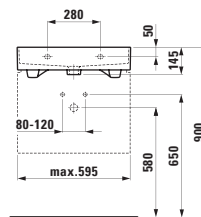
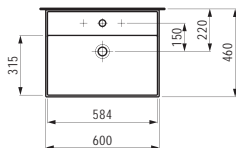

H407569

Waschtischunterbau, 2 Schubladen,
inkl. Schubladen-Ordnungssystem

580 x 450 x 600 mm

Farben: .640 .641 .642

H816333

Aufsatz-Waschtisch

600 x 460 x 120 mm

Farben: .000 .020 .400 .757 .759

Optionen: .104 .109

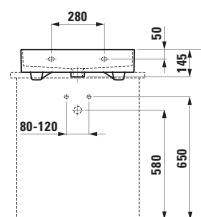
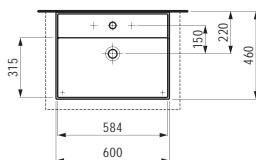

H810334

Waschtisch, Ablage rechts, mit verdecktem Ablauf

600 x 460 x 120 mm

Farben: .000 .020 .400 .757 .759

Optionen: .111 .112 .158 .815

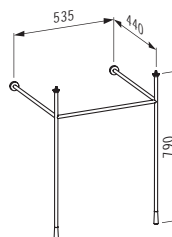
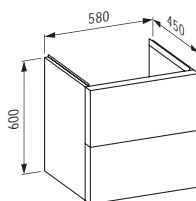
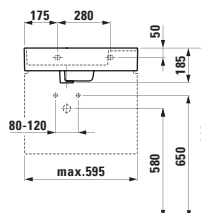
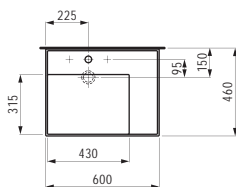

H407558

Waschtischunterbau, 2 Schubladen,
inkl. Schubladen-Ordnungssystem

580 x 450 x 600 mm

Farben: .640 .641 .642

H385335

Handtuchhaltergestell

535 x 440 x 790 mm

Farben: .004 .450

H810335



Waschtisch, Ablage links, mit verdecktem Ablauf

600 x 460 x 120 mm

Farben: .000 .020 .400 .757 .759

Optionen: .111 .112 .158 .814 .815

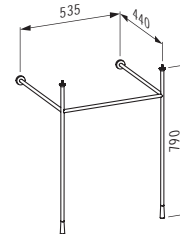
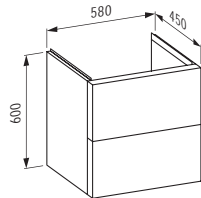
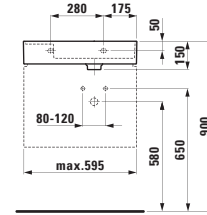
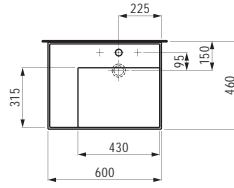

H407568

Waschtischunterbau, 2 Schubladen,
inkl. Schubladen-Ordnungssystem

580 x 450 x 600 mm

Farben: .640 .641 .642

H385335

Handtuchhaltergestell

535 x 440 x 790 mm

Farben: .004 .450

H810338



Waschtisch, Ablage rechts, mit verdecktem Ablauf

900 x 460 x 120 mm

Farben: .000 .020 .400 .757 .759

Optionen: .111 .112 .158 .814 .815

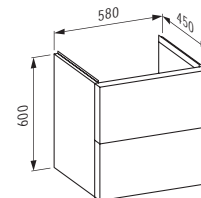
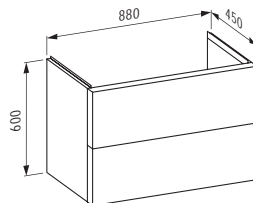
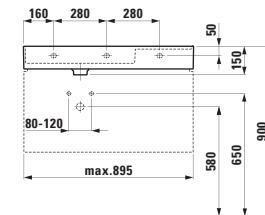
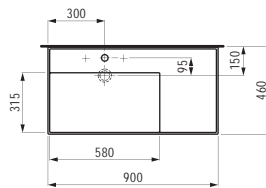

H407618

Waschtischunterbau, 2 Schubladen,
inkl. Schubladen-Ordnungssystem

880 x 450 x 600 mm

Farben: .640 .641 .642

H407569

Waschtischunterbau, 2 Schubladen,
inkl. Schubladen-Ordnungssystem

580 x 450 x 600 mm

Farben: .640 .641 .642

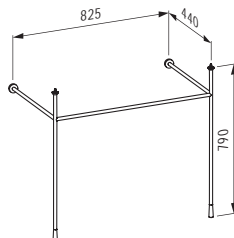

H385336

Handtuchhaltergestell

825 x 440 x 790 mm

Farben: .004 .450

KARTELL BY LAUFEN

H810339



Waschtisch, Ablage links, mit verdecktem Ablauf

900 x 460 x 120 mm

Farben: .000 .020 .400 .757 .759

Optionen: .111 .112 .158 .815

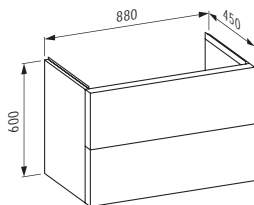
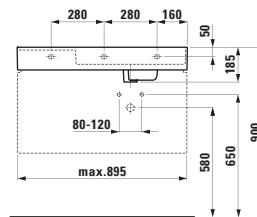
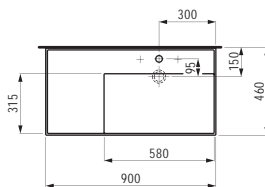

H407608

Waschtischunterbau, 2 Schubladen,
inkl. Schubladen-Ordnungssystem

880 x 450 x 600 mm

Farben: .640 .641 .642

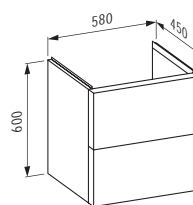

H407569

Waschtischunterbau, 2 Schubladen,
inkl. Schubladen-Ordnungssystem

580 x 450 x 600 mm

Farben: .640 .641 .642

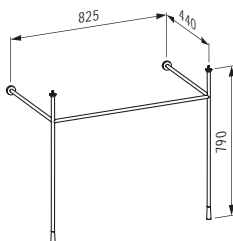

H385336

Handtuchhaltergestell

825 x 440 x 790 mm

Farben: .004 .450

H813332



Waschtisch, Ablage rechts, mit verdecktem Ablauf

1200 x 460 x 120 mm

Farben: .000 .020 .400 .757 .759

Optionen: .111 .112 .158 .815

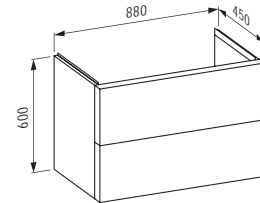
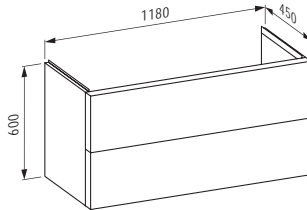
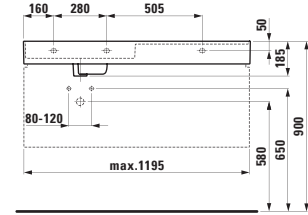
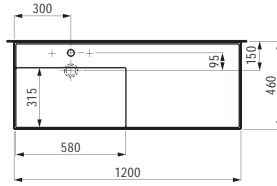

H407648

Waschtischunterbau, 2 Schubladen, inkl. Schubladen-Ordnungssystem

1180 x 450 x 600 mm

Farben: .640 .641 .642

H407618

Waschtischunterbau, 2 Schubladen, inkl. Schubladen-Ordnungssystem

880 x 450 x 600 mm

Farben: .640 .641 .642

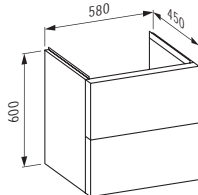

H407569

Waschtischunterbau, 2 Schubladen, inkl. Schubladen-Ordnungssystem

580 x 450 x 600 mm

Farben: .640 .641 .642

H860331

Komplettsset 500 mm, Waschtisch ‚slim‘ mit Waschtischunterbau mit 2 Schubladen, inkl. Schubladen-Ordnungssystem

500 x 500 x 725 mm

Farben: .640 .641 .642

Optionen: .104

Waschtisch nur in Farbe .000 erhältlich

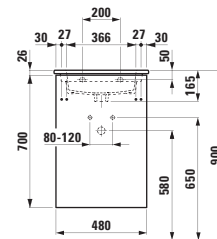
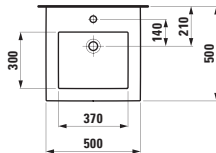

H860333

Komplettsset 600 mm, Waschtisch ‚slim‘ mit Waschtischunterbau mit 2 Schubladen, inkl. Schubladen-Ordnungssystem

600 x 500 x 725 mm

Farben: .640 .641 .642

Optionen: .104

Waschtisch nur in Farbe .000 erhältlich

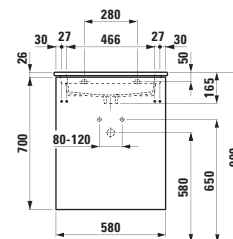
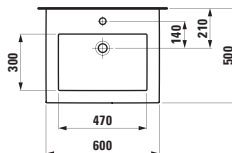

KARTELL BY LAUFEN

H860335

Komplettsset 800 mm, Waschtisch ‚slim‘ mit Waschtischunterbau mit 2 Schubladen, inkl. Schubladen-Ordnungssystem

800 x 500 x 725 mm

Farben: .640 .641 .642

Optionen: .104

Waschtisch nur in Farbe .000 erhältlich

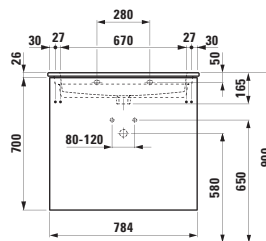
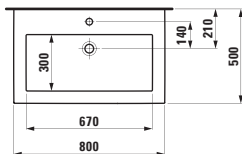

H860337

Komplettsset 1000 mm, Waschtisch ‚slim‘ mit Waschtischunterbau mit 2 Schubladen, inkl. Schubladen-Ordnungssystem

1000 x 500 x 725 mm

Farben: .640 .641 .642

Optionen: .104 .107

Waschtisch nur in Farbe .000 erhältlich

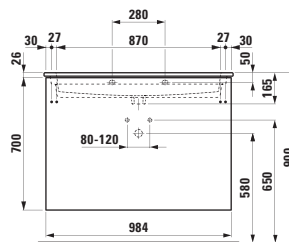
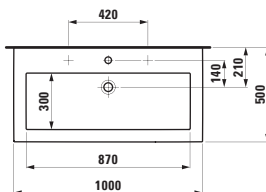

H811331

Freistehender Waschtisch mit verdecktem Ablauf

375 x 435 x 900 mm

Farben: .000 .020 .400 .D01 .D02 .D03 .716 .757

Optionen: .111 .112 .158 .815

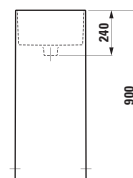
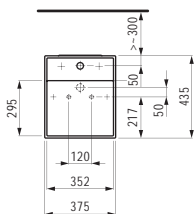

H812331

Waschtisch-Schale

420 x 420 x 120 mm

Farben: .000 .020 .400 .757 .759

Optionen: .112

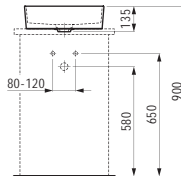
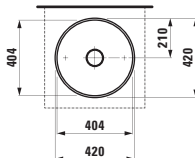

H812332

Waschtisch-Schale mit Hahnlochbank, mit verdecktem Ablauf

750 x 350 x 120 mm

Farben: .000 .020 .400 .757 .759

Optionen: .111 .112 .158

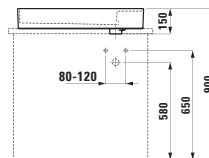
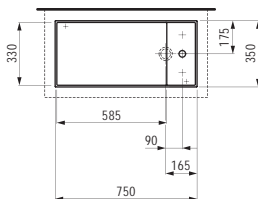

H820337

Wand-WC ‚rimless‘, Tiefspüler, ohne Spülrand

545 x 370 x 355 mm

Farben: .000 .020 .400 .757 .759

Optionen: .000

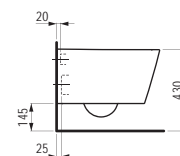
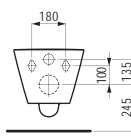
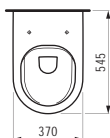

H820333

Wand-WC ‚compact‘, Tiefspüler, spülrandlos

490 x 370 x 285 (430) mm

Farben: .000 .400 .716 .757, 020, 759

Optionen: .000

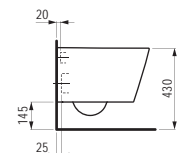
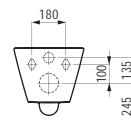
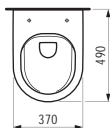

H823337

Stand-WC ,rimless' Tiefspüler, ohne Spülrand,
Abgang waagrecht/senkrecht

560 x 370 x 430 mm

Farben: .000 .020 .400 .757

Optionen: .000

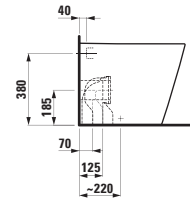
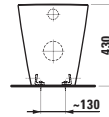
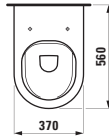

H829660 UNIVERSAL

Stand-Spülkasten, zweiteilig,
Wasseranschluss seitlich
(links oder rechts)

400 x 140 x 980 mm

Farben: .000 .757

Optionen: .882

H829660 UNIVERSAL

Stand-Spülkasten, zweiteilig,
Wasseranschluss seitlich (links oder rechts)

400 x 140 x 980 mm

Farben: .000 .757

Optionen: .882

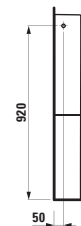
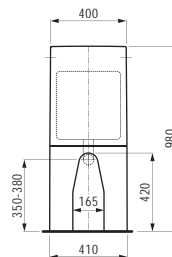
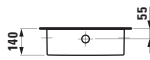

H824337

Stand-WC ,rimless' für aufgesetzten Spülkasten,
Tiefspüler, ohne Spülrand

660 x 370 x 430 mm

Farben: .000 .020 .400 .757

Optionen: .000

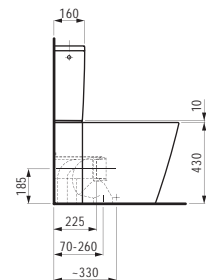
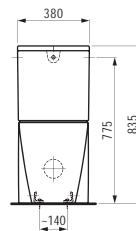

H829331

Spülkasten, Wasseranschluss
hinten (mittig)

370 x 150 x 395 mm

Farben: .000 .020 .757

Optionen: .871

H829332

Spülkasten, Wasseranschluss
seitlich (links oder rechts)

370 x 150 x 395 mm

Farben: .000 .020 .757

Optionen: .872

H891333

Sitz mit Deckel, abnehmbar, mit Absenkautomatik,
mit gerundeter Sitzgeometrie

Farben: .000 .020 .757 .759

Optionen: .000

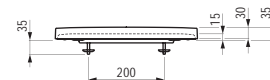
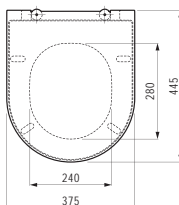

H830331

Wandbidet

545 x 370 x 290 (430) mm

Farben: .000 .020 .400 .757 .759

Optionen: .302

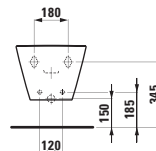
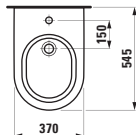

KARTELL BY LAUFEN

H832331

Standbidet

560 x 370 x 430 mm

Farben: .000 .020 .400 .757

Optionen: .302

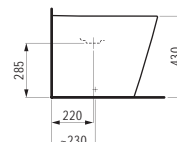
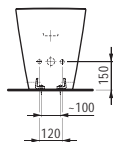
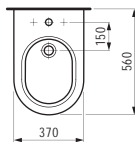

H408291

Sideboard mit einer Tür und zwei Klappen, Waschtisch links, passend zu Waschtischen 810332, 810334, 810335, 810338, 810339, 812332 (Hahnlochbank links), 813332, 815331

1200 x 270 x 610 mm

Farben: .640 .641 .642

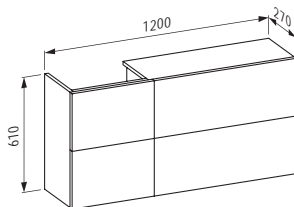

H408292

Sideboard mit einer Tür und zwei Klappen, Waschtisch rechts, passend zu Waschtischen 810332, 810334, 810335, 810338, 810339, 813332, 815331

1200 x 270 x 610 mm

Farben: .640 .641 .642

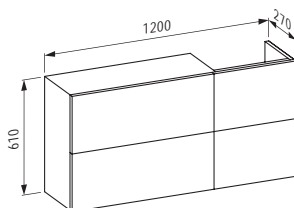

H408271

Seitenelement mit einer Tür, Scharnier links, 1 Holzablage

300 x 485 x 700 mm

Farben: .640 .641 .642

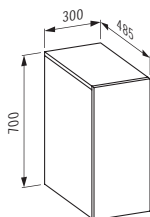

H408272

Seitenelement mit einer Tür, Scharnier rechts, 1 Holzablage

300 x 485 x 700 mm

Farben: .640 .641 .642

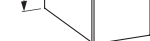

H408281

Hochschrank mit einer Tür, Scharnier links, 4 Glasablagen

400 x 270 x 1300 mm

Farben: .640 .641 .642

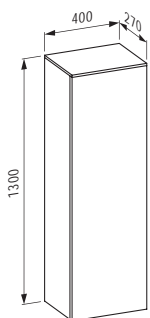

H408282

Hochschrank mit einer Tür, Scharnier rechts, 4 Glasablagen

400 x 270 x 1300 mm

Farben: .640 .641 .642

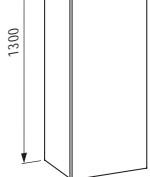

H408287

Hochschrank mit einer Tür, Scharnier links, 4 Glasablagen

350 x 335 x 1650 mm

Farben: .640 .641 .642

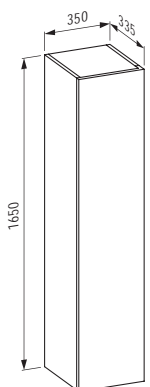

H408288

Hochschrank mit einer Tür, Scharnier rechts, 4 Glasablagen

350 x 335 x 1650 mm

Farben: .640 .641 .642

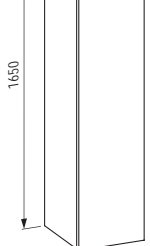

H407620

Stellfuss-Set (2 Stück),
Oberfläche in Aluminium eloxiert

170 mm

Farben: .004

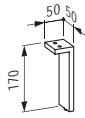

H407660

Stellfuss-Set (2 Stück),
Oberfläche in Aluminium eloxiert

175 mm

Farben: .004

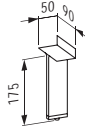

H490950 CASE

Handtuchhalter für Möbel, 270 mm

270 x 60 x 15 mm

Farben: .104 .105 .106



H490951 CASE

Handtuchhalter für Möbel, 320 mm

320 x 60 x 15 mm

Farben: .104 .105 .106



H490952 CASE

Handtuchhalter für Möbel, 400 mm

400 x 60 x 15 mm

Farben: .104 .105 .106



H223335

Badewanne, Eckmodell rechts, aus
Mineralgusswerkstoff Sentec, mit Schürze,
mit Armaturenbank, mit Überlaufspalt in
der Frontseite, mit Fußgestell

1700 x 860 x 440 (590) mm

Farben: .000

Optionen: .616

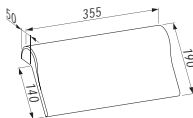
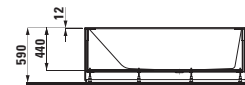
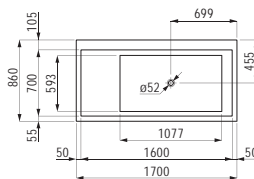

H294680

Nackenkissen, schwarz, selbsthaftend,
für gerade Wannenkontur

312 x 122 x 50 mm

Farben: .016

Optionen: .000

KARTELL BY LAUFEN

H224336

Badewanne, Eckmodell links, aus Mineralgusswerkstoff Sentec, mit Schürze, mit Armaturenbank, mit Überlaufspalt in der Frontseite, mit Fußgestell

1700 x 860 x 440 (590) mm

Farben: .000

Optionen: .616

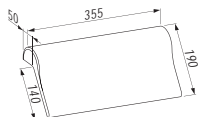
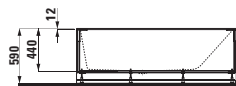
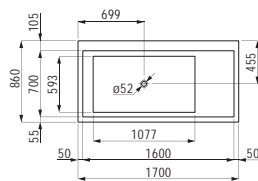

H294680

Nackenkissen, schwarz, selbsthaftend, für gerade Wannenkontur

312 x 122 x 50 mm

Farben: .016

Optionen: .000

H223331

Badewanne, Einbauversion, aus Mineralgusswerkstoff Sentec, mit Armaturenbank in Längsrichtung links, mit Überlaufspalt in der Frontseite, mit Fußgestell

1700 x 860 x 440 (590) mm

Farben: .000

Optionen: .616

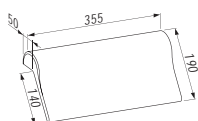
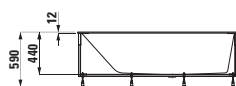
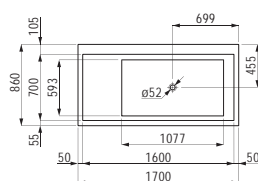

H294680

Nackenkissen, schwarz, selbsthaftend, für gerade Wannenkontur

312 x 122 x 50 mm

Farben: .016

Optionen: .000

H224331

Badewanne, Einbauversion, aus Mineralgusswerkstoff Sentec, mit Armaturenbank in Längsrichtung rechts, mit Überlaufspalt in der Frontseite, mit Fußgestell

1700 x 860 x 440 (590) mm

Farben: .000

Optionen: .616

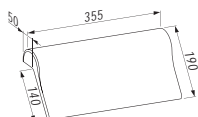
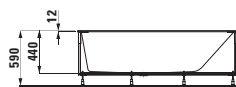
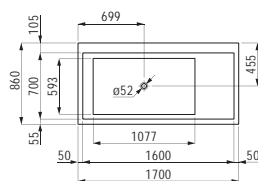

H294680

Nackenkissen, schwarz, selbsthaftend, für gerade Wannenkontur

312 x 122 x 50 mm

Farben: .016

Optionen: .000

H223332

Freistehende Badewanne,
aus Mineralgusswerkstoff Sentec,
mit Armaturenbank in Längsrichtung rechts,
mit Überlaufspalt, mit Hubsystem

1700 x 860 x 440 (540) mm

Farben: .000

Optionen: .616

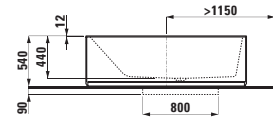
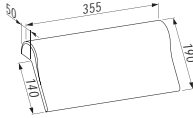
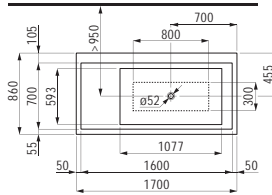

H294680

Nackenkissen, schwarz, selbsthaftend,
für gerade Wannenkontur

312 x 122 x 50 mm

Farben: .016

Optionen: .000

H224332

Freistehende Badewanne,
aus Mineralgusswerkstoff Sentec,
mit Armaturenbank in Längsrichtung links,
mit Überlaufspalt, mit Hubsystem

1700 x 860 x 440 (540) mm

Farben: .000

Optionen: .616

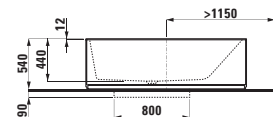
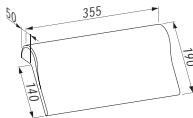
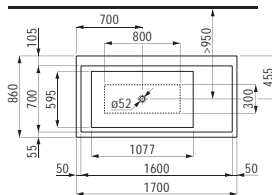

H294680

Nackenkissen, schwarz, selbsthaftend,
für gerade Wannenkontur

312 x 122 x 50 mm

Farben: .016

Optionen: .000

H222332

Freistehende Badewanne,
aus Mineralgusswerkstoff Sentec,
mit Überlaufspalt und Armaturenbank an
der Fußseite, mit Hubsystem

1760 x 760 x 440 (540) mm

Farben: .000

Optionen: .616

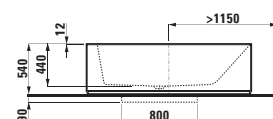
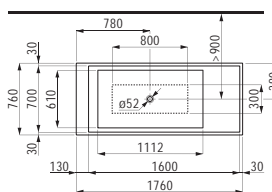

H294680

Nackenkissen, schwarz, selbsthaftend,
für gerade Wannenkontur

312 x 122 x 50 mm

Farben: .016

Optionen: .000

KARTELL BY LAUFEN

H226332

Freistehende Badewanne,
aus Mineralgusswerkstoff Sentec
1715 x 815 x 450 (520) mm

Farben: .000

Optionen: .000

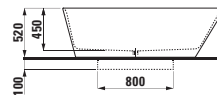
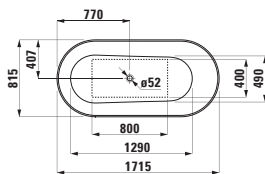

H294103

Nackenkissen, schwarz, selbsthaftend,
für gekrümmte Wannenkontur
355 x 190 x 30 mm

Farben: .016

Optionen: .000

H386331

Spiegel ‚All saints‘, Kunststoff
780 x 40 x 780 mm

Farben: .081 .082 .084 .086 .087 .089 .090 .091 .092
.093

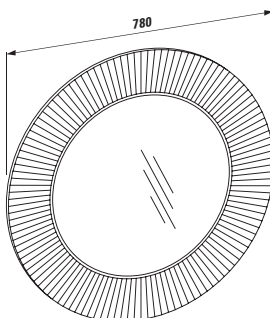

H386333

Spiegel ‚All saints‘, mit indirekter LED Beleuchtung,
Kunststoff

780 x 40 x 780 mm

Farben: .081 .082 .084 .092 .093

H385330

Ablage ‚Shelfish‘, wandmontiert, Kunststoff
450 x 155 x 40 mm

Farben: .081 .082 .083 .084 .085 .086 .087 .089 .090
.091 .092 .093

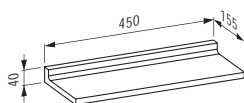

H385331

Ablage für Waschtisch, Kunststoff
460 x 200 x 15 mm

Farben: .084 .085

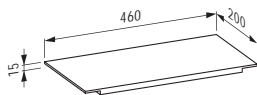

H385332

Ablage für Badewanne, Kunststoff
750 x 250 x 15 mm

Farben: .084 .085

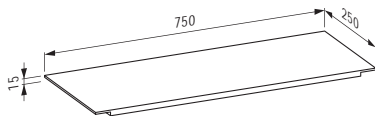

H389333

Hängeleuchte ‚Rifly‘, 300 mm, Kunststoff,
Halter verchromt

80 x 80 x 300 mm

Farben: .084 .086 .087 .089

H389334

Hängeleuchte ‚Rifly‘, 600 mm, Kunststoff,
Halter verchromt

80 x 80 x 600 mm

Farben: .084 .086 .087 .089

H389335

Hängeleuchte ‚Rifly‘, 900 mm, Kunststoff,
Halter verchromt

80 x 80 x 900 mm

Farben: .084 .086 .087 .089

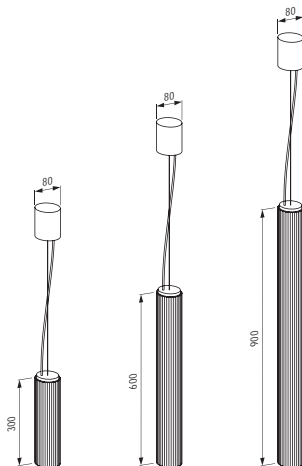

H389332

Wandleuchte ‚Rifly‘, Kunststoff, Halter verchromt

80 x 85 x 300 mm

Farben: .084

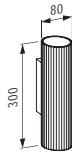

H389330

Hocker ‚Max Beam‘, Kunststoff

330 x 280 x 465 mm

Farben: .081 .082 .083 .084 .085 .092 .093

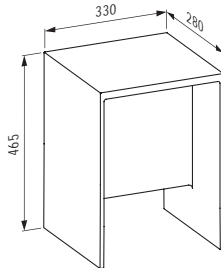

H389331

Regal ‚Sound-rack‘, Kunststoff

750 x 260 x 530 mm

Farben: .081 .082 .083 .084 .085 .092 .093

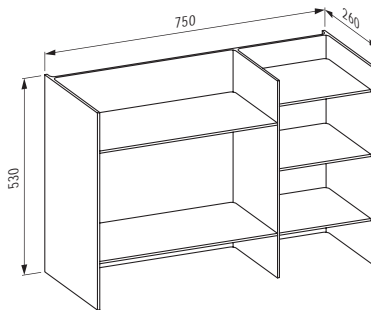

H381330

Handtuchhalter ‚Rail‘, 300 mm, Kunststoff

300 x 75 x 40 mm

Farben: .081 .082 .083 .084 .085 .090 .091 .092 .093

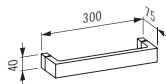

H381331

Handtuchhalter ‚Rail‘, 450 mm, Kunststoff

450 x 75 x 40 mm

Farben: .081 .082 .083 .084 .085 .090 .091 .092 .093

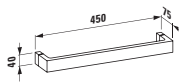

H381332

Handtuchhalter ‚Rail‘, 600 mm, Kunststoff

600 x 75 x 40 mm

Farben: .081 .082 .083 .084 .085 .090 .091 .092 .093

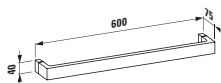

H384332

Papierrollenhalter, Ø 185 mm,
inklusive Ablageschale ‚disc‘ kristallklar

185 x 185 x 80 mm

Farben: .004



H398335xxx0011

Optionale farbige Ablageschale ‚disc‘,
Ø 185 mm, Kunststoff

185 x 185 x 15 mm

Farben: .081 .082 .084 .085 .090 .091 .092 .093

KARTELL BY LAUFEN

H385333

Wandablage, Ø 185 mm,
inklusive Ablageschale ‚disc‘ kristallklar

185 x 185 x 50 mm

Farben: .004



H398335xxx0011

Optionale farbige Ablageschale ‚disc‘,
Ø 185 mm, Kunststoff

185 x 185 x 15 mm

Farben: .081 .082 .084 .085 .090 .091 .092 .093

H382330

Becher ‚Boxy‘, Kunststoff

70 x 70 x 120 mm

Farben: .084 .090 .091 .092 .093

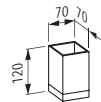

H383330

Seifenschale ‚Boxy‘, Kunststoff

105 x 105 x 25 mm

Farben: .084 .092 .093

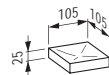

H3113310041111

Waschtischmischer ‚disc‘, Ausladung 110 mm,
mit Ablaufventil, mit Ablageschale ‚disc‘ kristallklar

Farben: .004

H3113310041101

Waschtischmischer ‚disc‘, Ausladung 110 mm,
ohne Ablaufventil, mit Ablageschale ‚disc‘ kristallklar

Farben: .004

H3113310041131

Waschtischmischer ‚disc‘, Ausladung 110 mm,
mit Ablaufventilhebel, ohne Ablaufventil,
mit Ablageschale ‚disc‘ kristallklar

Farben: .004

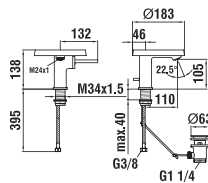

H398335xxx0011

Optionale farbige Ablageschale ‚disc‘,
Ø 185 mm, Kunststoff

185 x 185 x 15 mm

Farben: .081 .082 .084 .085 .090 .091 .092 .093

H3113380041101

Standsäulen-Waschtischmischer ‚disc‘,
Ausladung 110 mm, ohne Ablaufventil,
mit Ablageschale ‚disc‘ kristallklar

Farben: .004

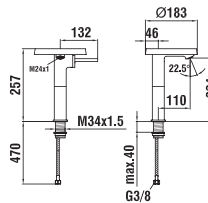

H398335xxx0011

Optionale farbige Ablageschale ‚disc‘,
Ø 185 mm, Kunststoff

185 x 185 x 15 mm

Farben: .081 .082 .084 .085 .090 .091 .092 .093

H3113370041201

Wandmischer ,disc' für Simibox 1-Point,
Ausladung 186 mm, Festauslauf,
mit Ablageschale ,disc' kristallklar

Farben: .004

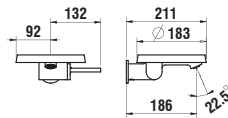

H398335xxx0011

Optionale farbige Ablageschale ,disc',
Ø 185 mm, Kunststoff

185 x 185 x 15 mm

Farben: .081 .082 .084 .085 .090 .091 .092 .093

H3213390041411

Bademischer ,disc' für Simibox 1-Point, mit Zubehör,
mit Ablageschale ,disc' kristallklar

Farben: .004

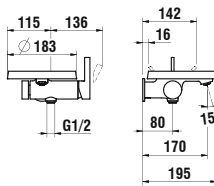

H398335xxx0011

Optionale farbige Ablageschale ,disc',
Ø 185 mm, Kunststoff

185 x 185 x 15 mm

Farben: .081 .082 .084 .085 .090 .091 .092 .093

H3313390041411

Duschenmischer ,disc' für Simibox 1-Point,
mit Zubehör, mit Ablageschale ,disc' kristallklar

Farben: .004

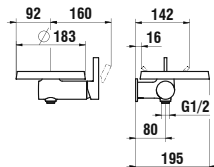

H398335xxx0011

Optionale farbige Ablageschale ,disc',
Ø 185 mm, Kunststoff

185 x 185 x 15 mm

Farben: .081 .082 .084 .085 .090 .091 .092 .093

KARTELL BY LAUFEN

H3413310041111

Bidetmischer ,disc'; Festauslauf, mit Ablaufventil, mit Ablageschale ,disc' kristallklar

Farben: .004

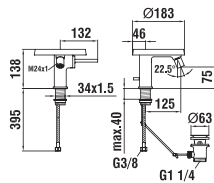

H398335xx0011

Optionale farbige Ablageschale ,disc', Ø 185 mm, Kunststoff

185 x 185 x 15 mm

Farben: .081 .082 .084 .085 .090 .091 .092 .093

H3213310041211

Standsäulen-Bademischer ,disc', komplett mit Kunststoffschlauch und Handbrause, mit Ablageschale ,disc' kristallklar

Farben: .004

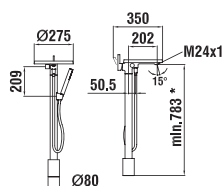

H398335xx0021

Optionale farbige Ablageschale ,disc', Ø 275 mm, Kunststoff

275 x 275 x 15 mm

Farben: .081 .082 .084 .085 .090 .091 .092 .093

H311331xxx1011

Waschtischmischer, Ausladung 115 mm, Festauslauf, mit Ablaufventil

Farben: .004 .090

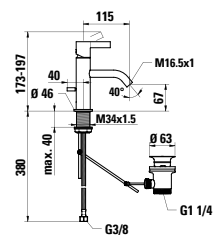

H311331xxx1001

Waschtischmischer, Ausladung 115 mm, Festauslauf, ohne Ablaufventil

Farben: .004 .090

H3113310041031

Waschtischmischer, Ausladung 115 mm, Festauslauf, mit Ablaufventilhebel, ohne Ablaufventil

Farben: .004

H311331xxx1211

Waschtischmischer, Ausladung 135 mm, Festauslauf, mit Ablaufventil

Farben: .004 .090

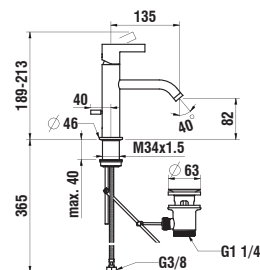

H311331xxx1201

Waschtischmischer, Ausladung 135 mm, Festauslauf, ohne Ablaufventil

Farben: .004 .090

H311338xxx1201

Standsäulen-Waschtischmischer,
Ausladung 125 mm, Festauslauf, ohne Ablaufventil

Farben: .004 .090

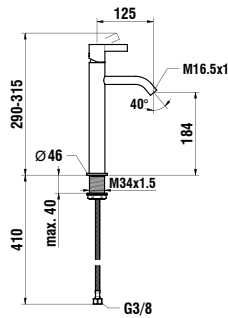

H3113320042211

2-Loch Waschtischmischer, Ausladung 166 mm,
Schwenkauslauf, mit Ablaufventil

Farben: .004

H311332xxx2201

2-Loch Waschtischmischer, Ausladung 166 mm,
Schwenkauslauf, ohne Ablaufventil

Farben: .004 .090

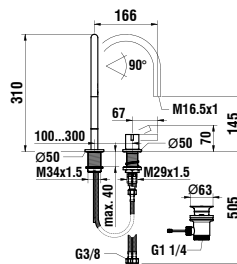

H3123330042211

3-Loch Waschtischmischer,
Ausladung 166 mm, Schwenkauslauf,
mit Ablaufventilhebel, mit Ablaufventil

Farben: .004

H312333xxx2201

3-Loch Waschtischmischer,
Ausladung 166 mm, Schwenkauslauf,
ohne Ablaufventil

Farben: .004 .090

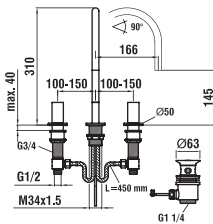

H3123330042231

3-Loch Waschtischmischer,
Ausladung 166 mm, Schwenkauslauf,
mit Ablaufventilhebel, ohne Ablaufventil

Farben: .004

H311336xxx1201

Wandmischer für Simibox 2-Point,
Ausladung 175 mm

Farben: .004 .090

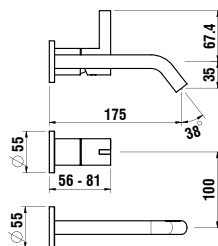

H3123360041201

2-Griff-Unterputz-Waschtischmischer,
Ausladung 175 mm

Farben: .004 .090

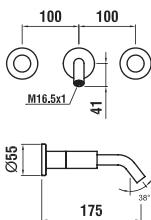

KARTELL BY LAUFEN

H341331xxx1011

Bidetmischer, Ausladung 110 mm,
Festauslauf, mit Ablaufventil

Farben: .004

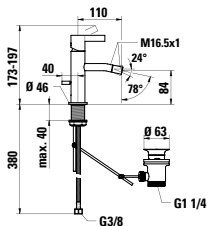

H341331xxx1031

Bidetmischer, Ausladung 110 mm,
Festauslauf, mit Ablaufventilhebel, ohne Ablaufventil

Farben: .004

H3313370041421

Duschenmischer 150 mm, komplett mit
Kunststoffschlauch 1800 mm und twinstick
Handbrause

Farben: .004

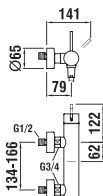

H3313370040021

Duschenmischer 150 mm, ohne Verschraubungen,
ohne Zubehör

Farben: .004

H321336xxx0001

Fertigmontageset für Bademischer mit Umsteller

Farben: .004 .090

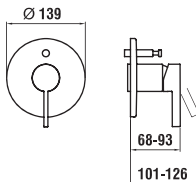

H321336xxx0101

Fertigmontageset für Bademischer mit Umsteller,
mit integriertem Rohrunterbrecher

Farben: .004 .090

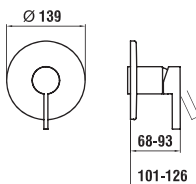

H331336xxx0001

Fertigmontageset für Duschenmischer

Farben: .004 .090

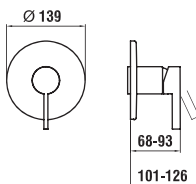

H371330xxx0601

Wanneneinlauf, Ausladung 175 mm

Farben: .004 .090

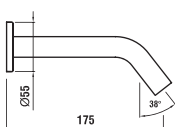

H3223350042821

5-Loch Wannenfüllkombination, Ausladung 173 mm,
ohne Montageplatte

Farben: .004

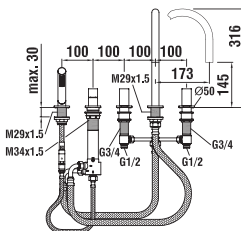

Spiegel oder Spiegelschränke fin-
den Sie im Kapitel FRAME 25 /
LEELO.
Das passende Dusch-WC finden
Sie im Kapitel CLEANET.

H815434

Handwaschbecken

500 x 380 x 40 (120) mm

Farben: .000

Optionen: .104 .109

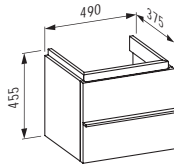
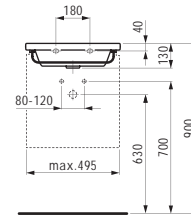
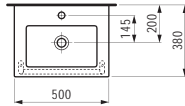

H401141 CASE

Waschtischunterbau, 1 Schublade

490 x 375 x 455 mm

Farben: .463 .475 .519 .548 .999

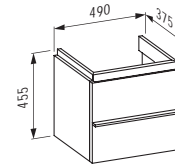

H401142 CASE

Waschtischunterbau, 2 Schubladen

490 x 375 x 455 mm

Farben: .463 .475 .519 .548 .999

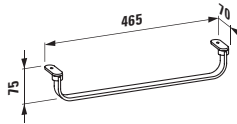

H381431

Handtuchhalter, verchromt

465 x 70 x 75 mm

Farben: .004

Optionen: .000

H816431

Waschtisch

650 x 480 x 40 (120) mm

Farben: .000

Optionen: .104 .109

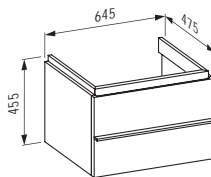
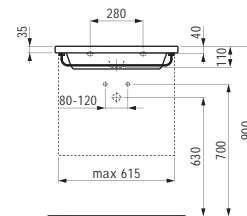
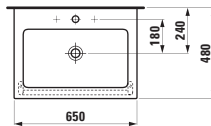

H401211 CASE

Waschtischunterbau, 1 Schublade

645 x 475 x 455 mm

Farben: .463 .475 .519 .548 .999

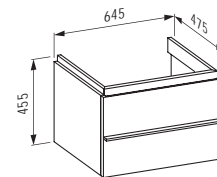

H401212 CASE

Waschtischunterbau, 2 Schubladen,

inkl. Schubladen-Ordnungssystem

645 x 475 x 455 mm

Farben: .463 .475 .519 .548 .999

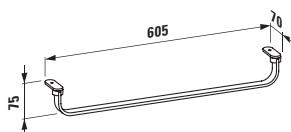

H381432

Handtuchhalter, verchromt

605 x 70 x 75 mm

Farben: .004

Optionen: .000

LIVING SQUARE

H817438

Waschtisch, Ablage rechts

750 x 480 x 40 mm

Farben: .000

Optionen: .104 .109

●/○

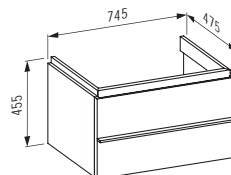
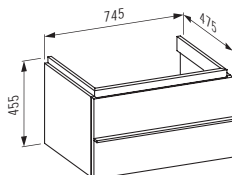
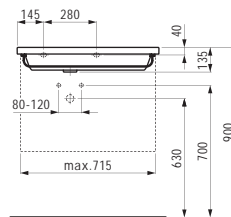
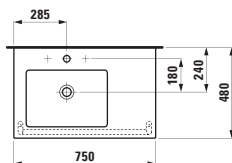

H401421 CASE

Waschtischunterbau, 1 Schublade

745 x 475 x 455 mm

Farben: .463 .475 .519 .548 .999

H401422 CASE

Waschtischunterbau, 2 Schubladen,

inkl. Schubladen-Ordnungssystem

745 x 475 x 455 mm

Farben: .463 .475 .519 .548 .999

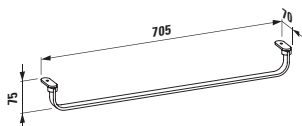

H381436

Handtuchhalter, verchromt

705 x 70 x 75 mm

Farben: .004

Optionen: .000

H817439

Waschtisch, Ablage links

750 x 480 x 40 mm

Farben: .000

Optionen: .104 .109

●/○

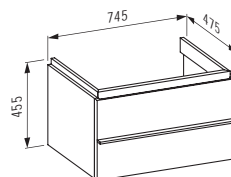
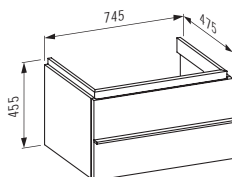
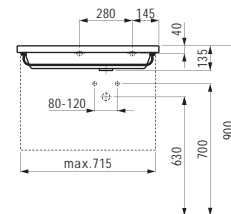
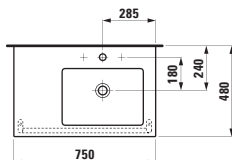

H401441 CASE

Waschtischunterbau, 1 Schublade

745 x 475 x 455 mm

Farben: .463 .475 .519 .548 .999

H401442 CASE

Waschtischunterbau, 2 Schubladen,

inkl. Schubladen-Ordnungssystem

745 x 475 x 455 mm

Farben: .463 .475 .519 .548 .999

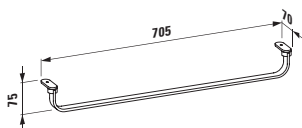

H381436

Handtuchhalter, verchromt

705 x 70 x 75 mm

Farben: .004

Optionen: .000

H816433

Waschtisch, schneidbar bis 650 mm

900 x 480 x 40 (120) mm

Farben: .000

Optionen: .104 .109 .135 .147

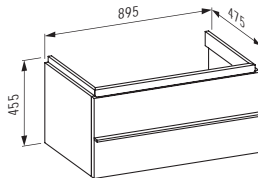
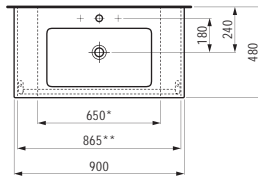

H401261 CASE

Waschtischunterbau, 1 Schublade

895 x 475 x 455 mm

Farben: .463 .475 .519 .548 .999

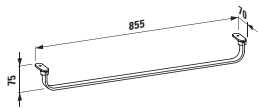

H381433

Handtuchhalter, verchromt

855 x 70 x 75 mm

Farben: .004

Optionen: .000

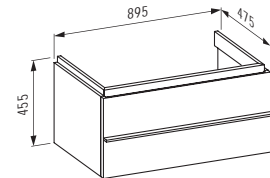
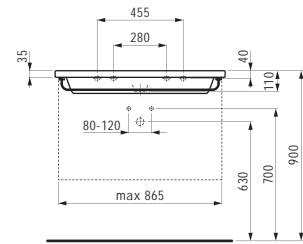

H401262 CASE

Waschtischunterbau, 2 Schubladen, inkl. Schubladen-Ordnungssystem

895 x 475 x 455 mm

Farben: .463 .475 .519 .548 .999

H816435

Waschtisch, schneidbar bis 650 mm

1300 x 480 x 40 (120) mm

Farben: .000

Optionen: .104 .109 .135 .147

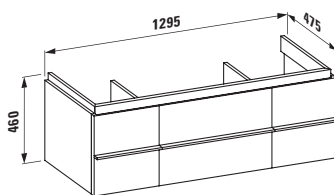
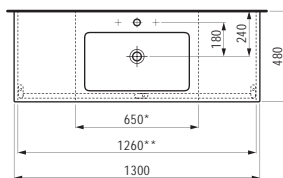

H401311 CASE

Waschtischunterbau, 1 Schublade und 2 Türen, mit 2 Glasfachböden

1295 x 475 x 460 mm

Farben: .463 .475 .519 .548 .999

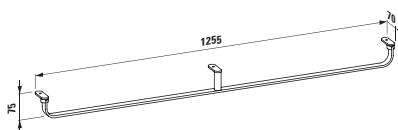

H381434

Handtuchhalter, verchromt

1255 x 70 x 75 mm

Farben: .004

Optionen: .000

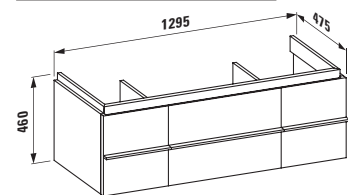
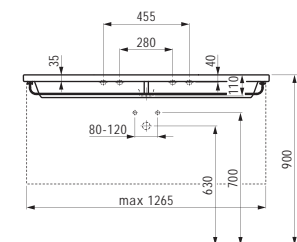

H401312 CASE

Waschtischunterbau, 2 Schubladen und 2 Türen, mit 2 Glasfachböden, inkl. Schubladen-Ordnungssystem

1295 x 475 x 455 mm

Farben: .463 .475 .519 .548 .999

LIVING SQUARE

H816436



Waschtisch, auch als Doppelwaschtisch einsetzbar
1300 x 480 x 40 (120) mm

Farben: .000

Optionen: .104 .107 .109

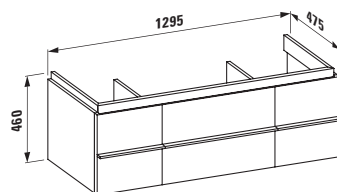
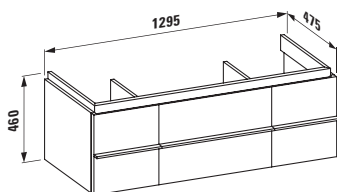
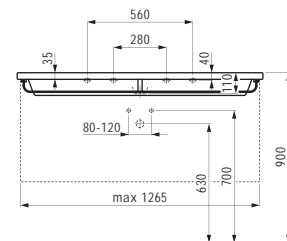
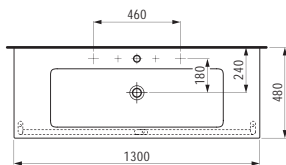

H401311 CASE

Waschtischunterbau, 1 Schublade und 2 Türen, mit 2 Glasfachböden

1295 x 475 x 460 mm

Farben: .463 .475 .519 .548 .999

H401312 CASE

Waschtischunterbau, 2 Schubladen und 2 Türen, mit 2 Glasfachböden, inkl. Schubladen-Ordnungssystem

1295 x 475 x 455 mm

Farben: .463 .475 .519 .548 .999

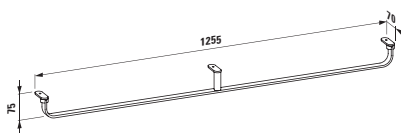

H381434

Handtuchhalter, verchromt

1255 x 70 x 75 mm

Farben: .004

Optionen: .000

H870433

Ablage, aus Sanitärkeramik, wandhängend, schneidbar bis 650 mm

900 x 380 x 35 (100) mm

Farben: .000

Optionen: .000

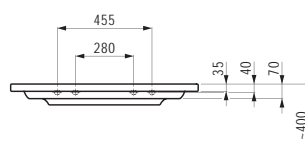
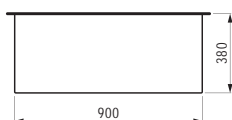

H870434

Ablage, aus Sanitärkeramik, wandhängend, schneidbar bis 650 mm

1200 x 380 x 35 (100) mm

Farben: .000

Optionen: .000

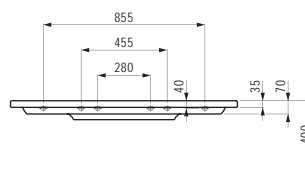
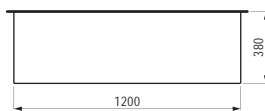

H870435

Ablage, aus Sanitärkeramik, wandhängend, schneidbar bis 650 mm

1300 x 380 x 35 (100) mm

Farben: .000

Optionen: .000

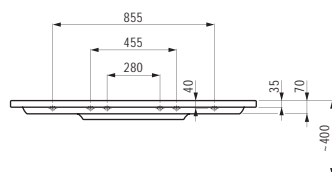
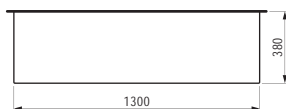

H870436

Ablage, aus Sanitärkeramik, wandhängend,
schneidbar bis 650 mm

1500 x 380 x 35 (100) mm

Farben: .000

Optionen: .000

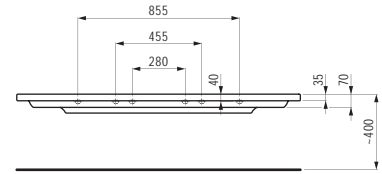
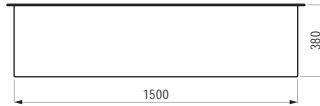

H490950 CASE

Handtuchhalter für Möbel, 270 mm

270 x 60 x 15 mm

Farben: .104 .105 .106



H490951 CASE

Handtuchhalter für Möbel, 320 mm

320 x 60 x 15 mm

Farben: .104 .105 .106



H490952 CASE

Handtuchhalter für Möbel, 400 mm

400 x 60 x 15 mm

Farben: .104 .105 .106



Hochschränke, Tolleys
und weitere Möbelergänzungen finden
Sie im Kapitel CASE.
Spiegel oder Spiegelschränke finden
Sie im Kapitel FRAME 25 / LEELO.
Das passende Dusch-WC finden
Sie im Kapitel CLEANET.

LIVING SAPHIRKERAMIK

H811433

Waschtisch-Schale, quadratisch

360 x 360 x 130 mm

Farben: .000

Optionen: .112

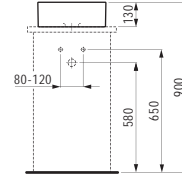
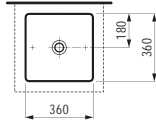

H811435

Waschtisch-Schale, rund

380 x 380 x 130 mm

Farben: .000

Optionen: .112

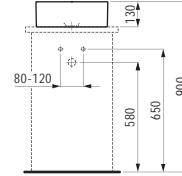
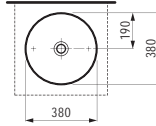

H811434

Waschtisch-Schale, rechteckig

600 x 340 x 110 mm

Farben: .000

Optionen: .112

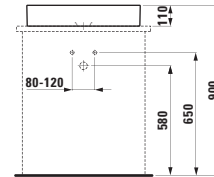
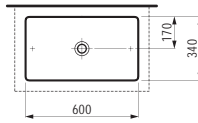

Waschtischplatten finden Sie u.a. in den Kapiteln SPACE / CASE / BOUTIQUE. Spiegel oder Spiegelschränke finden Sie in dem Kapitel FRAME 25 / LEELO / BASE. Das passende Dusch-WC finden Sie im Kapitel CLEANET.

H815432

Handwaschbecken
450 x 380 x 140 mm

Farben: .000

Optionen: .104 .109

●/○

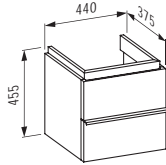
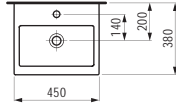

H401111 CASE

Waschtischunterbau, 1 Schublade
440 x 375 x 455 mm

Farben: .463 .475 .519 .548 .999

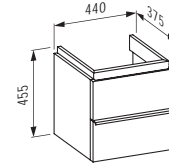
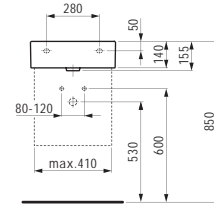

H401112 CASE

Waschtischunterbau, 2 Schubladen
440 x 375 x 455 mm

Farben: .463 .475 .519 .548 .999

H815433

Aufsatz-Handwaschbecken
450 x 380 x 140 mm

Farben: .000

Optionen: .104 .109

●/○

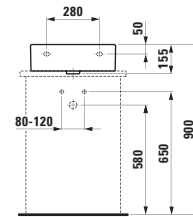
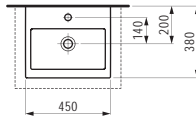

H817431

Waschtisch
500 x 460 x 140 mm

Farben: .000

Optionen: .104 .109

●/○

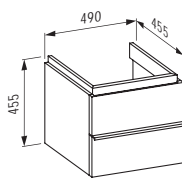
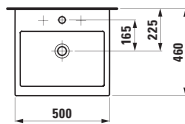

H401131 CASE

Waschtischunterbau, 1 Schublade
490 x 455 x 455 mm

Farben: .463 .475 .519 .548 .999

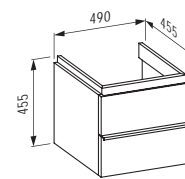
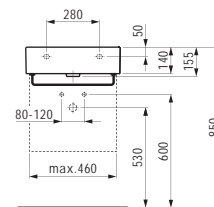

H401132 CASE

Waschtischunterbau, 2 Schubladen
490 x 455 x 455 mm

Farben: .463 .475 .519 .548 .999

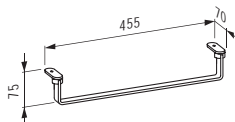

H895423

Handtuchhalter, verchromt
455 x 70 x 75 mm

Farben: .004

LIVING CITY

H817432

Aufsatz-Waschtisch

500 x 460 x 140 mm

Farben: .000

Optionen: .104 .109

●/○

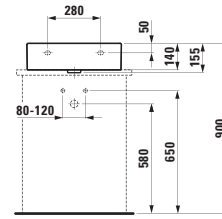
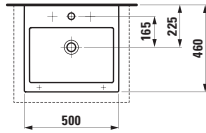

H817433

Waschtisch

600 x 460 x 140 mm

Farben: .000

Optionen: .104 .109

●/○

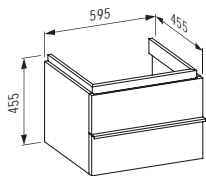
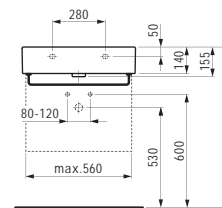
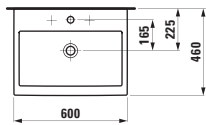

H401181 CASE

Waschtischunterbau, 1 Schublade

595 x 455 x 455 mm

Farben: .463 .475 .519 .548 .999

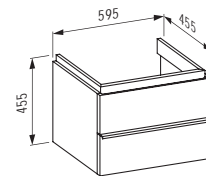

H401182 CASE

Waschtischunterbau, 2 Schubladen

595 x 455 x 455 mm

Farben: .463 .475 .519 .548 .999

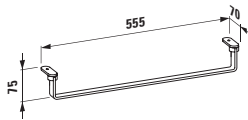

H895424

Handtuchhalter, verchromt

555 x 70 x 75 mm

Farben: .004

H817434

Aufsatz-Waschtisch

600 x 460 x 140 mm

Farben: .000

Optionen: .104 .109

●/○

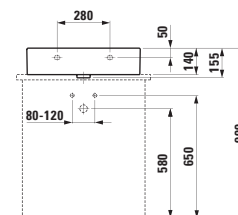
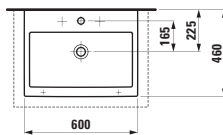

H817436

Waschtisch

800 x 460 x 140 mm

Farben: .000

Optionen: .104 .109

●/○

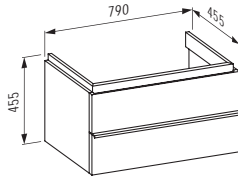
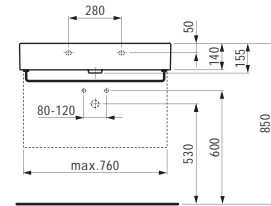
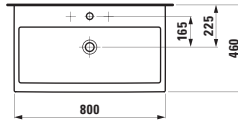

H401241 CASE

Waschtischunterbau, 1 Schublade

790 x 455 x 455 mm

Farben: .463 .475 .519 .548 .999

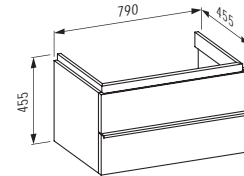

H401242 CASE

Waschtischunterbau, 2 Schubladen

790 x 455 x 455 mm

Farben: .463 .475 .519 .548 .999

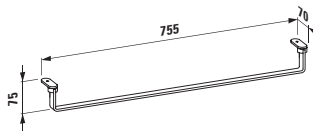

H895425

Handtuchhalter, verchromt

755 x 70 x 75 mm

Farben: .004

H817437

Aufsatz-Waschtisch

800 x 460 x 140 mm

Farben: .000

Optionen: .104 .109

●/○

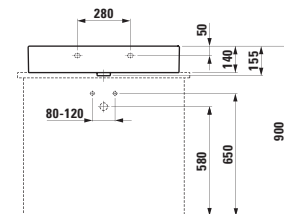
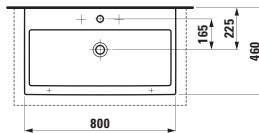

LIVING CITY

H818431

Waschtisch, Ablage links

1000 x 460 x 140 mm

Farben: .000

Optionen: .104 .109 135

●/○

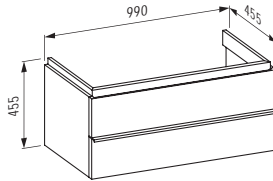
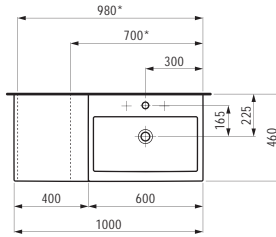

H401281 CASE

Waschtischunterbau, 1 Schublade

990 x 455 x 455 mm

Farben: .463 .475 .519 .548 .999

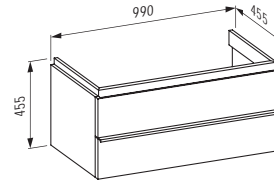
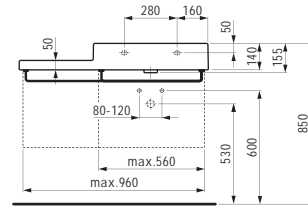

H401282 CASE

Waschtischunterbau, 2 Schubladen

990 x 455 x 455 mm

Farben: .463 .475 .519 .548 .999

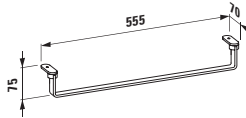

H895424

Handtuchhalter, verchromt

555 x 70 x 75 mm

Farben: .004

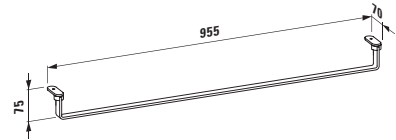

H895426

Handtuchhalter, verchromt

955 x 70 x 75 mm

Farben: .004

H818432

Waschtisch, Ablage rechts

1000 x 460 x 140 mm

Farben: .000

Optionen: .104 .109 135

●/○

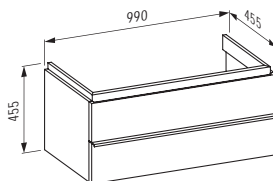
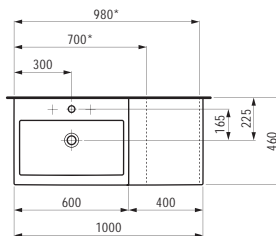

H401281 CASE

Waschtischunterbau, 1 Schublade

990 x 455 x 455 mm

Farben: .463 .475 .519 .548 .999

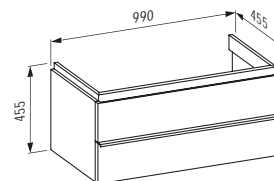
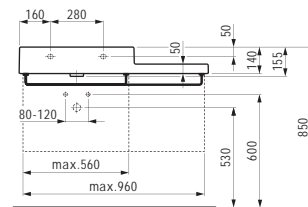

H401282 CASE

Waschtischunterbau, 2 Schubladen

990 x 455 x 455 mm

Farben: .463 .475 .519 .548 .999

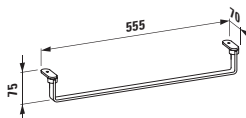

H895424

Handtuchhalter, verchromt

555 x 70 x 75 mm

Farben: .004

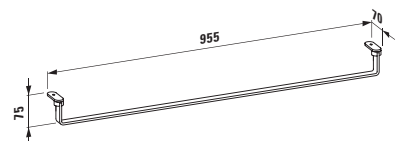

H895426

Handtuchhalter, verchromt

955 x 70 x 75 mm

Farben: .004

H818437

Waschtisch
1000 x 460 x 140 mm

Farben: .000

Optionen: .104 .107 .109

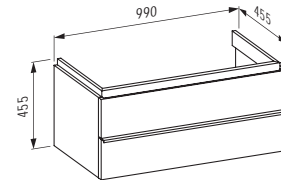
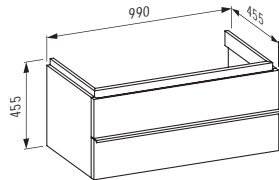
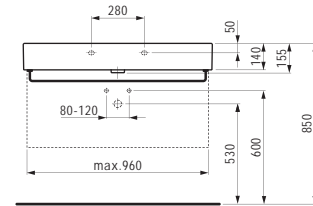
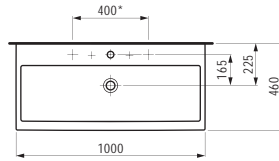

H401281 CASE

Waschtischunterbau, 1 Schublade
990 x 455 x 455 mm

Farben: .463 .475 .519 .548 .999

H401282 CASE

Waschtischunterbau, 2 Schubladen
990 x 455 x 455 mm

Farben: .463 .475 .519 .548 .999

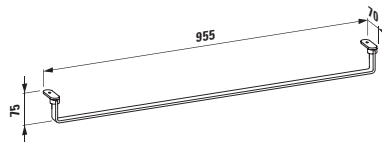

H895426

Handtuchhalter, verchromt
955 x 70 x 75 mm

Farben: .004

H818438

Aufsatz-Waschtisch
1000 x 460 x 140 mm

Farben: .000

Optionen: .104 .107 .109

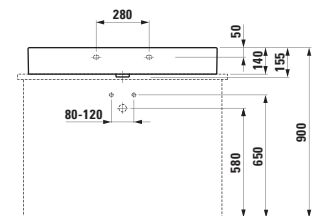
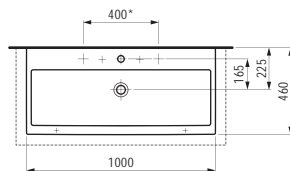

H812432

Einbauwaschtisch von unten, rechteckig, geschliffen
350 x 280 x 170 mm

Farben: .000

Optionen: .109 .155

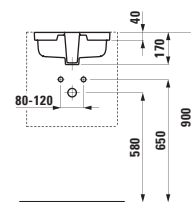
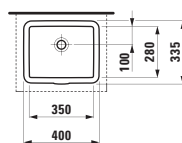

H812431

Einbauwaschtisch von unten, rechteckig, geschliffen
490 x 310 x 155 mm

Farben: .000

Optionen: .109 .155

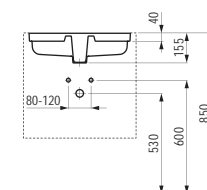
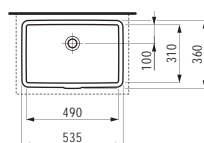

H490950 CASE

Handtuchhalter für Möbel, 270 mm
270 x 60 x 15 mm

Farben: .104 .105 .106



LIVING CITY

H490951 CASE

Handtuchhalter für Möbel, 320 mm

320 x 60 x 15 mm

Farben: .104 .105 .106



H490952 CASE

Handtuchhalter für Möbel, 400 mm

400 x 60 x 15 mm

Farben: .104 .105 .106



Waschtischplatten finden Sie u.a. in den
Kapiteln SPACE / CASE / BOUTIQUE.
Spiegel oder Spiegelschränke finden Sie
in dem Kapitel FRAME 25 / LEELO / BASE.
Das passende Dusch-WC finden Sie
im Kapitel CLEANET.

H815301

Handwaschbecken
450 x 410 x 120 mm

Farben: .000 .400 .757

Optionen: .104 .109

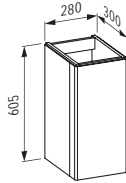
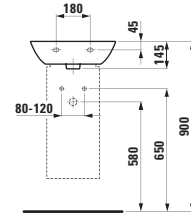
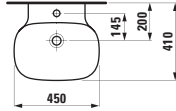

H425301

Waschtischunterbau, 1 Aluminium-Tür,
Scharnier links, mit 2 Ablagen in der Tür,
1 Ablage im Korpus

280 x 300 x 605 mm

Farben: .170 .171

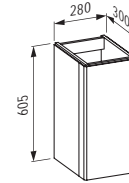

H425302

Waschtischunterbau, 1 Aluminium-Tür,
Scharnier rechts, mit 2 Ablagen in der Tür,
1 Ablage im Korpus

280 x 300 x 605 mm

Farben: .170 .171

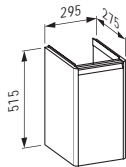

H403011 BASE

Waschtischunterbau, 1 Tür, Scharnier links,
1 Innenablage, mit Griff Aluminium eloxiert

275 x 295 x 515 mm

Farben: .260 .261 .262 .263 .266 .999

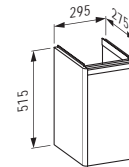

H403013 BASE

Waschtischunterbau, 1 Tür, Scharnier links,
1 Innenablage, mit Griff Aluminium schwarz

275 x 295 x 515 mm

Farben: .260 .261 .262 .263 .266 .999

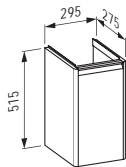

H403012 BASE

Waschtischunterbau, 1 Tür, Scharnier rechts,
1 Innenablage, mit Griff Aluminium eloxiert

275 x 295 x 515 mm

Farben: .260 .261 .262 .263 .266 .999

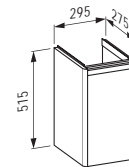

H403014 BASE

Waschtischunterbau, 1 Tür, Scharnier rechts,
1 Innenablage, mit Griff Aluminium schwarz

275 x 295 x 515 mm

Farben: .260 .261 .262 .263 .266 .999

H816300

Aufsatz-Handwaschbecken
450 x 410 x 120 mm

Farben: .000 .400 .757

Optionen: .104 .109 .111 .112

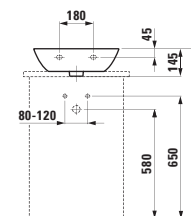
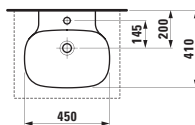

H810302

Waschtisch

560 x 450 x 120 mm

Farben: .000 .400 .757

Optionen: .104 .109 .111 .112

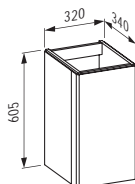
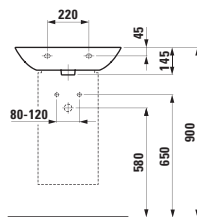
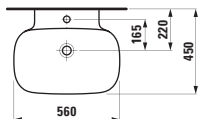

H425351

Waschtischunterbau, 1 Aluminium-Tür, Scharnier links, mit 2 Ablagen in der Tür, 1 Ablage im Korpus

320 x 340 x 605 mm

Farben: .170 .171

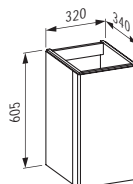

H425352

Waschtischunterbau, 1 Aluminium-Tür, Scharnier rechts, mit 2 Ablagen in der Tür, 1 Ablage im Korpus

320 x 340 x 605 mm

Farben: .170 .171

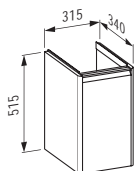

H403021 BASE

Waschtischunterbau, 1 Tür, Scharnier links, 1 Innenablage, mit Griff Aluminium eloxiert

315 x 340 x 515 mm

Farben: .260 .261 .262 .263 .266 .999

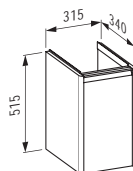

H403023 BASE

Waschtischunterbau, 1 Tür, Scharnier links, 1 Innenablage, mit Griff Aluminium schwarz

315 x 340 x 515 mm

Farben: .260 .261 .262 .263 .266 .999

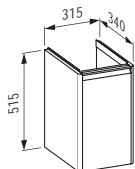

H403022 BASE

Waschtischunterbau, 1 Tür, Scharnier rechts, 1 Innenablage, mit Griff Aluminium eloxiert

315 x 340 x 515 mm

Farben: .260 .261 .262 .263 .266 .999

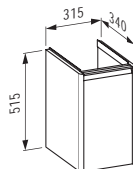

H403024 BASE

Waschtischunterbau, 1 Tür, Scharnier rechts, 1 Innenablage, mit Griff Aluminium schwarz

315 x 340 x 515 mm

Farben: .260 .261 .262 .263 .266 .999

H816302

Aufsatz-Waschtisch

560 x 450 x 120 mm

Farben: .000 .400 .757

Optionen: .104 .109 .111 .112

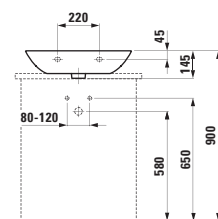
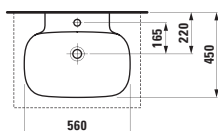

H813301

Möbelwaschtisch, Ablage links

900 x 450 x 120 mm

Farben: .000 .400 .757

Optionen: .104 .109 .111 .112

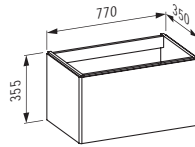
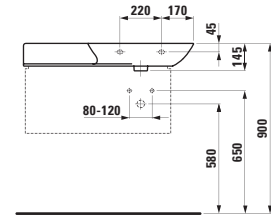
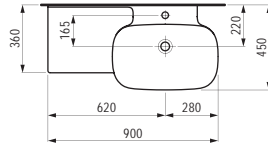

H425401

Waschtischunterbau aus Aluminium,
1 Schublade, Aluminium

770 x 350 x 355 mm

Farben: .170 .171

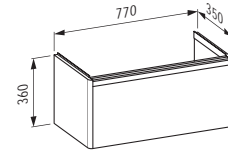

H403001 BASE

Waschtischunterbau, 1 Schublade,
mit Griff Aluminium eloxiert

770 x 350 x 370 mm

Farben: .260 .261 .262 .263 .266 .999

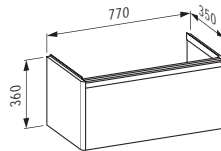

H403003 BASE

Waschtischunterbau, 1 Schublade,
mit Griff Aluminium schwarz

770 x 350 x 370 mm

Farben: .260 .261 .262 .263 .266 .999

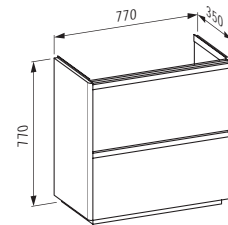

H403002 BASE

Waschtischunterbau, 2 Schubladen,
bodenstehend, mit Griff Aluminium eloxiert

770 x 350 x 780 mm

Farben: .260 .261 .262 .263 .266 .999

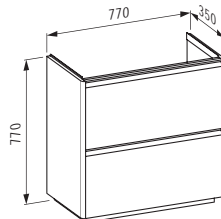

H403004 BASE

Waschtischunterbau, 2 Schubladen,
bodenstehend, mit Griff Aluminium schwarz

770 x 350 x 780 mm

Farben: .260 .261 .262 .263 .266 .999

H813302

Möbelwaschtisch, Ablage rechts

900 x 450 x 120 mm

Farben: .000 .400 .757

Optionen: .104 .109 .111 .112

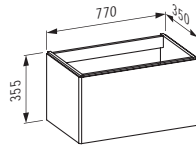
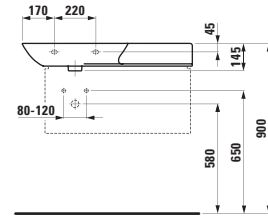
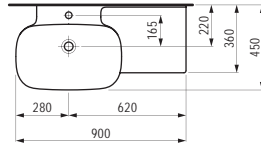

H425401

Waschtischunterbau aus Aluminium,
1 Schublade, Aluminium

770 x 350 x 355 mm

Farben: .170 .171

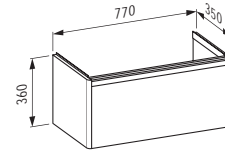

H403001 BASE

Waschtischunterbau, 1 Schublade,
mit Griff Aluminium eloxiert

770 x 350 x 370 mm

Farben: .260 .261 .262 .263 .266 .999

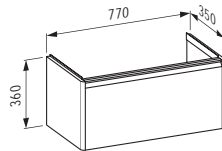

H403003 BASE

Waschtischunterbau, 1 Schublade,
mit Griff Aluminium schwarz

770 x 350 x 370 mm

Farben: .260 .261 .262 .263 .266 .999

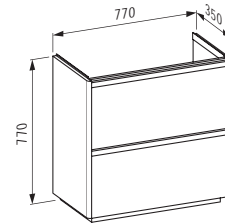

H403002 BASE

Waschtischunterbau, 2 Schubladen,
bodenstehend, mit Griff Aluminium eloxiert

770 x 350 x 780 mm

Farben: .260 .261 .262 .263 .266 .999

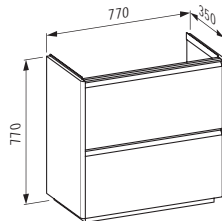

H403004 BASE

Waschtischunterbau, 2 Schubladen,
bodenstehend, mit Griff Aluminium schwarz

770 x 350 x 780 mm

Farben: .260 .261 .262 .263 .266 .999

H812300

Waschtisch-Schale

350 x 350 x 130 mm

Farben: .000 .400 .757

Optionen: .109 .112

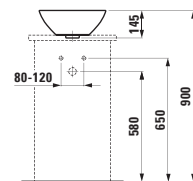
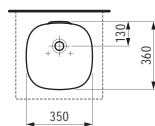

H812302

Waschtisch-Schale

500 x 350 x 130 mm

Farben: .000 .400 .757

Optionen: .109 .112

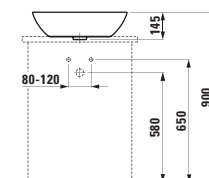
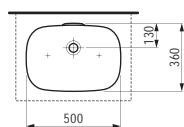

H817301

Einbauwaschtisch von oben

350 x 365 x 40 (150) mm

Farben: .000 .400 .757

Optionen: .109 .112

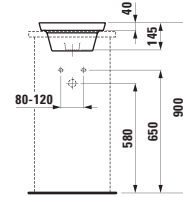
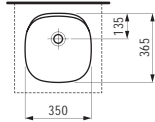

H817302

Einbauwaschtisch von oben

500 x 365 x 40 (150) mm

Farben: .000 .400 .757

Optionen: .109 .112

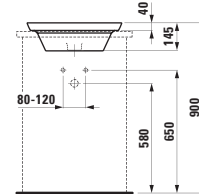
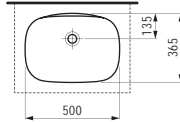

H820802 INO / PALOMBA COLLECTION

Wand-WC, spülrandlos, Tiefspüler

540 x 360 x 265 (430) mm

Farben: .000 .400

Optionen: .000

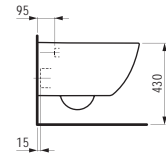
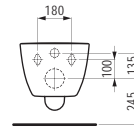
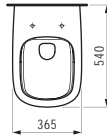

H824801 INO / PALOMBA COLLECTION

Stand-WC für aufgesetzten Spülkasten, Tiefspüler, mit Spülrand, Abgang waagrecht/senkrecht

700 x 360 x 460 (430) mm

Farben: .000 .400

Optionen: .000

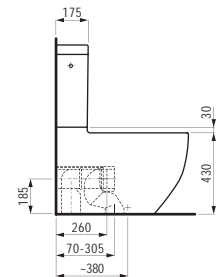
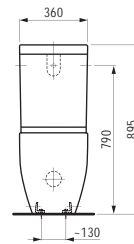
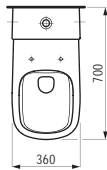

H828801 INO / PALOMBA COLLECTION

Spülkasten, Wasseranschluss hinten (mittig)

345 x 165 x 435 mm

Farben: .000

Optionen: .871

H828802 INO / PALOMBA COLLECTION

Spülkasten, Wasseranschluss seitlich (links oder rechts)

345 x 165 x 435 mm

Farben: .000

Optionen: .872

H891802 INO / PALOMBA COLLECTION

WCSitz mit Deckel, abnehmbar, mit Absenkautomatik

Farben: .000

Optionen: .000

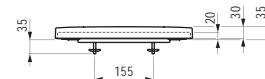
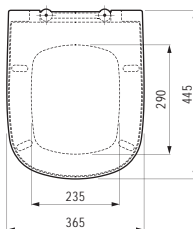

H830801 INO / PALOMBA COLLECTION

Wandbidet

540 x 360 x 265 (430) mm

Farben: .000 .400

Optionen: .304

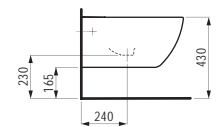
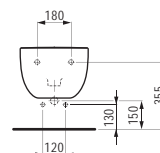
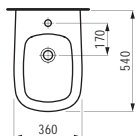

H832801 INO / PALOMBA COLLECTION

Standbidet

560 x 360 x 430 mm

Farben: .000 .400

Optionen: .304

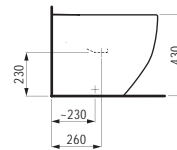
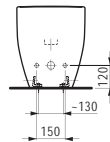
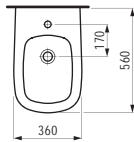

H425451

Hochschrank aus Aluminium, 1 Tür, Scharnier links, je 5 Ablagen im Korpus und in der Tür

360 x 305 x 1800 mm

Farben: .170 .171

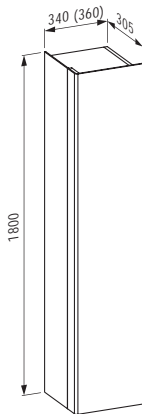

H425452

Hochschrank aus Aluminium, 1 Tür, Scharnier rechts, je 5 Ablagen im Korpus und in der Tür

360 x 305 x 1800 mm

Farben: .170 .171

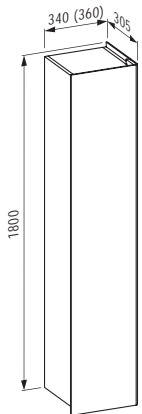

H495411

Hängebox für interne Schubladenablage, weiß matt pulverbeschichtet, passend zu 425401

400 x 100 x 100 mm

Farben: .170

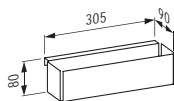

H490950 CASE

Handtuchhalter für Möbel, 270 mm

270 x 60 x 15 mm

Farben: .104 .105 .106

Nicht passend für INO Möbel



H490951 CASE

Handtuchhalter für Möbel, 320 mm

320 x 60 x 15 mm

Farben: .104 .105 .106

Nicht passend für INO Möbel



H231302

Freistehende Badewanne,
aus Mineralgusswerkstoff Sentec
1700 x 750 x 455 (520) mm

Farben: .000

Optionen: .000

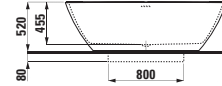
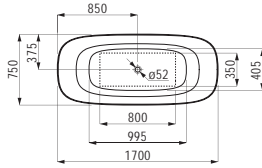

H294103

Nackenkissen, schwarz, selbsthaftend,
für gekrümmte Wannenkantur
355 x 190 x 30 mm

Farben: .016

Optionen: .000

H230302

Freistehende Badewanne,
aus Mineralgusswerkstoff Sentec,
mit integrierter Kopfstütze
1800 x 800 x 455 (520) mm

Farben: .000

Optionen: .000

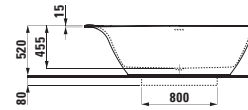
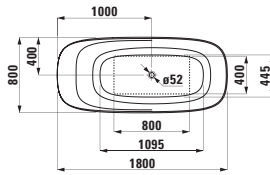

H294103

Nackenkissen, schwarz, selbsthaftend,
für gekrümmte Wannenkantur
355 x 190 x 30 mm

Farben: .016

Optionen: .000

Weitere Möbel finden Sie u.a.
im Kapitel BOUTIQUE.
Spiegel oder Spiegelschränke finden Sie
im Kapitel FRAME 25 / LEELO.
Das passende Dusch-WC finden Sie
im Kapitel CLEANET.

H815280



Handwaschbecken, mit Hahnlochbank rechts

340 x 220 x 115 mm

Farben: .000 .400 .757

Optionen: .106

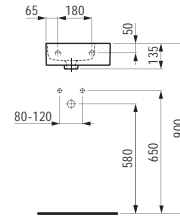
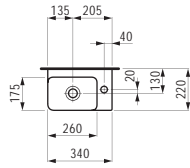

H862280 VAL+BASE



Komplettsset, Handwaschbecken mit Waschtischunterbau ‚Base‘ mit 1 Tür

340 x 220 x 640 mm

Farben: .260 .261 .262 .263 M01 M36 .999

Optionen: .106

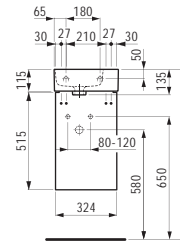
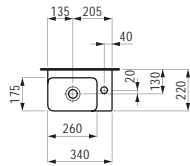

H815283



Handwaschbecken rund, Ablage rechts, schneidbar bis 430 mm

550 x 315 x 115 mm

Farben: .000 .400 .757

Optionen: .105 .109 .811 .813

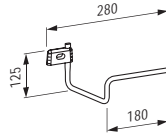
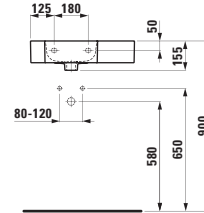
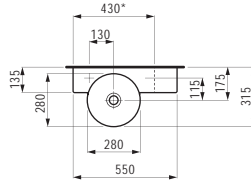

H381281

Handtuchhalter

Farben: .004

H815284



Handwaschbecken rund, Ablage links, schneidbar bis 430 mm

550 x 315 x 115 mm

Farben: .000 .400 .757

Optionen: .105 .109 .811 .813

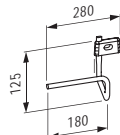
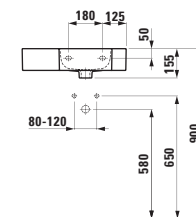
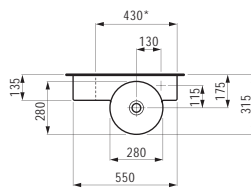

H381280

Handtuchhalter

Farben: .004

H815285

Waschtisch ,compact',
mit Halbnasszone rechts

600 x 315 x 115 mm

Farben: .000 .400 .757

Optionen: .104 .109

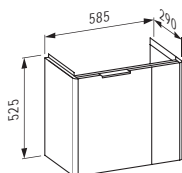
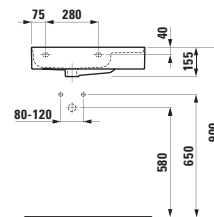
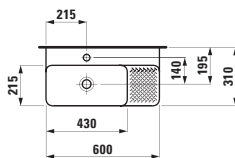

H402552 BASE

Waschtischunterbau, 2 Türen

585 x 290 x 525 mm

Farben: .260 .261 .262 .263 M01 M36 .999

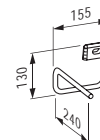

H381282

Handtuchhalter

Farben: .004

H817285

Aufsatz-Waschtisch ,compact',
mit Halbnasszone rechts

600 x 315 x 115 mm

Farben: .000 .400 .757

Optionen: .104 .109

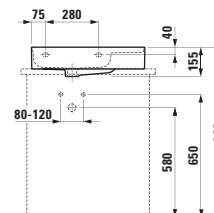
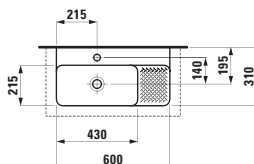

H815288

Waschtisch, mit Halbnasszone bzw. Hahnlochbank

530 x 400 x 115 mm

Farben: .000 .400 .757

Optionen: .106 .109

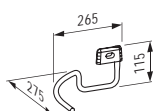
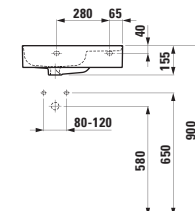
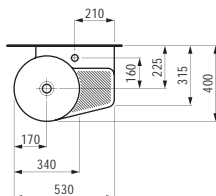

H381285

Handtuchhalter

Farben: .004

H816288

Aufsatz-Waschtisch,
mit Halbnasszone bzw. Hahnlochbank

530 x 400 x 115 mm

Farben: .000 .400 .757

Optionen: .106 .109

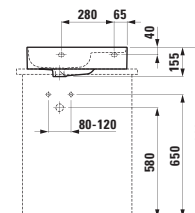
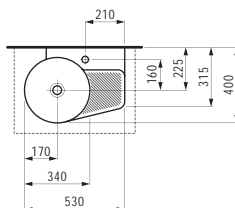

H811281

Handwaschbecken
400 x 425 x 115 mm

Farben: .000 .400

Optionen: .104 .109 .112

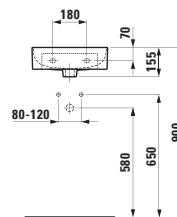
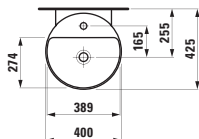

H813281

Aufsatz-Handwaschbecken

400 x 425 x 115 mm

Farben: .000 .400

Optionen: .104.109.112

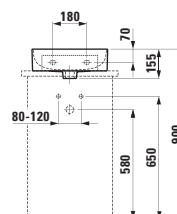
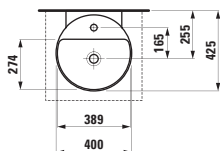

H815281

Handwaschbecken
450 x 420 x 115 mm

Farben: .000 .400

Optionen: .104 .109 .111 .112

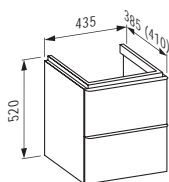
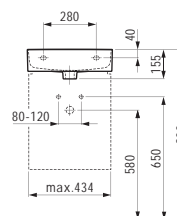
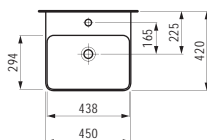

H410102 SPACE

Waschtischunterbau, 2 Schubladen
435 x 410 x 520 mm

Farben: .100 .101 .103 .999

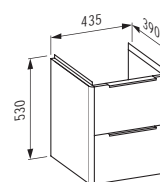

H402132 BASE

Waschtischunterbau, 2 Schubladen,
inkl. Schubladen-Ordnungssystem

435 x 390 x 530 mm

Farben: .260 .261 .262 .263 M01 M36 .999

H816280

Aufsatz-Handwaschbecken

450 x 420 x 115 mm

Farben: .000 .400

Optionen: .104 .109 .111 .112

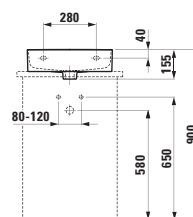
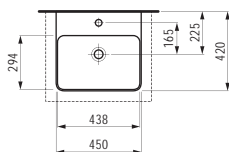

H810282

Waschtisch

550 x 420 x 115 mm

Farben: .000 .400

Optionen: .104 .108 .109 .111 .112 .158

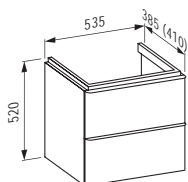
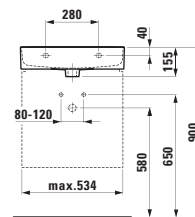
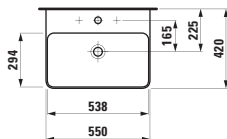

H410122 SPACE

Waschtischunterbau, 2 Schubladen

535 x 410 x 520 mm

Farben: .100 .101 .103 .999

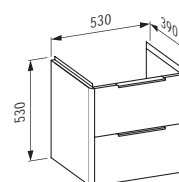

H402192 BASE

Waschtischunterbau, 2 Schubladen,

inkl. Schubladen-Ordnungssystem

535 x 390 x 530 mm

Farben: .260 .261 .262 .263 M01 M36 .999

H816282

Aufsatz-Waschtisch

550 x 420 x 115 mm

Farben: .000 .400

Optionen: .104 .108 .109 .111 .112 .158

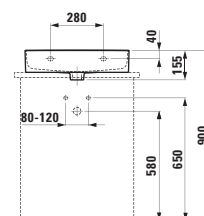
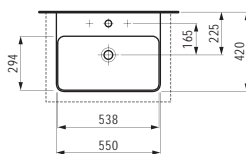

H810283

Waschtisch

600 x 420 x 115 mm

Farben: .000 .400

Optionen: .104 .108 .109 .111 .112 .158

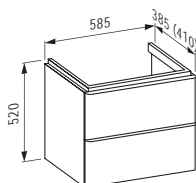
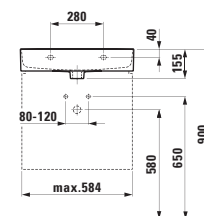
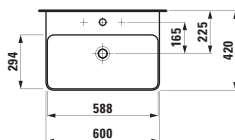

H410142 SPACE

Waschtischunterbau, 2 Schubladen

585 x 410 x 520 mm

Farben: .100 .101 .103 .999

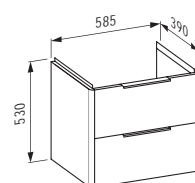

H402252 BASE

Waschtischunterbau, 2 Schubladen,

inkl. Schubladen-Ordnungssystem

585 x 390 x 530 mm

Farben: .260 .261 .262 .263 M01 M36 .999

H816283

Aufsatz-Waschtisch

600 x 420 x 115 mm

Farben: .000 .400

Optionen: .104 .108 .109 .111 .112 .158

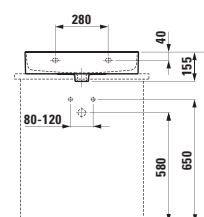
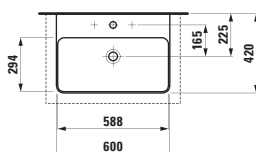

H810284

Waschtisch

650 x 420 x 115 mm

Farben: .000 .400

Optionen: .104 .108 .109 .111 .112 .158

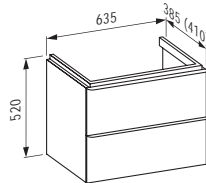
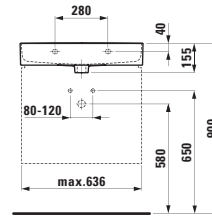
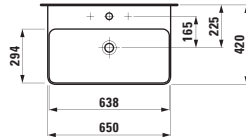

H410162 SPACE

Waschtischunterbau, 2 Schubladen

635 x 410 x 520 mm

Farben: .100 .101 .103 .999

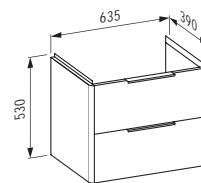

H402312 BASE

Waschtischunterbau, 2 Schublade,
inkl. Schubladen-Ordnungssystem

635 x 390 x 530 mm

Farben: .260 .261 .262 .263 M01 M36 .999

H816284

Aufsatz-Waschtisch

650 x 420 x 115 mm

Farben: .000 .400

Optionen: .104 .108 .109 .111 .112 .158

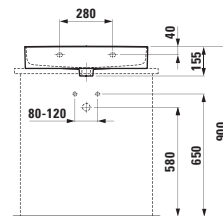
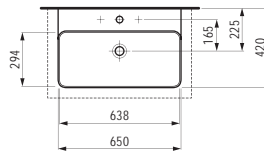

H810285

Waschtisch

750 x 420 x 115 mm

Farben: .000 .400

Optionen: .104 .108 .109 .111 .112 .158

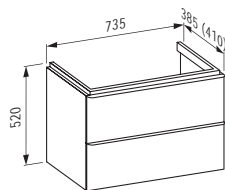
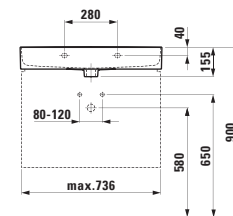
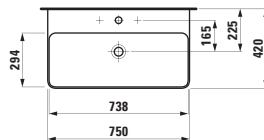

H410182 SPACE

Waschtischunterbau, 2 Schubladen

735 x 410 x 520 mm

Farben: .100 .101 .103 .999

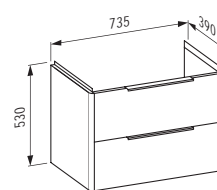

H402352 BASE

Waschtischunterbau, 2 Schubladen,
inkl. Schubladen-Ordnungssystem

735 x 390 x 530 mm

Farben: .260 .261 .262 .263 M01 M36 .999

H816285

Aufsatz-Waschtisch

750 x 420 x 115 mm

Farben: .000 .400

Optionen: .104 .108 .109 .111 .112 .158

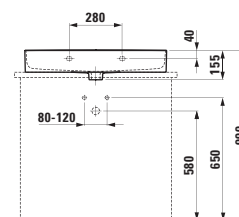
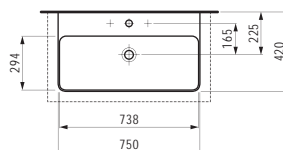

H810287



Waschtisch

950 x 420 x 115 mm

Farben: .000 .400

Optionen: .104 .108 .109 .111 .112 .158 .107 .115

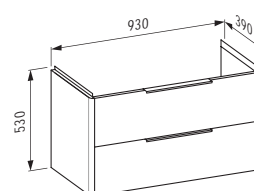
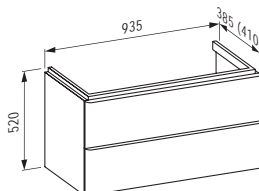
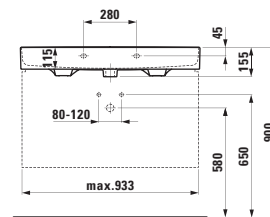
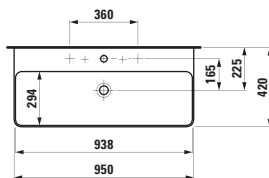

H410202 SPACE

Waschtischunterbau, 2 Schubladen

935 x 410 x 520 mm

Farben: .100 .101 .103 .999

H402412 BASE

Waschtischunterbau, 2 Schubladen, inkl. Schubladen-Ordnungssystem

930 x 390 x 530 mm

Farben: .260 .261 .262 .263 M01 M36 .999

H816287



Aufsatz-Waschtisch

950 x 420 x 115 mm

Farben: .000 .400

Optionen: .104 .108 .109 .111 .112 .158 .107 .115

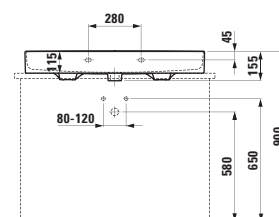
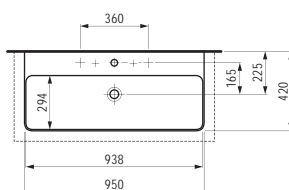

H810289



Waschtisch

1200 x 420 x 115 mm

Farben: .000 .400

Optionen: .104 .107 .109 .112 .111 .115

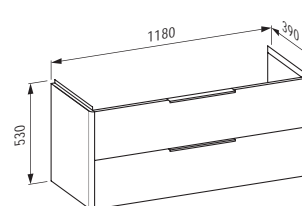
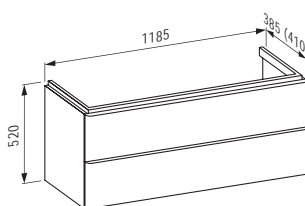
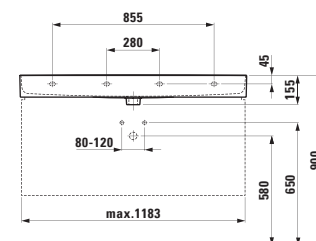
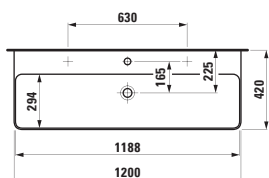

H410222 SPACE

Waschtischunterbau, 2 Schubladen

1185 x 410 x 520 mm

Farben: .100 .101 .103 .999

H402472 BASE

Waschtischunterbau, 2 Schubladen, inkl. Schubladen-Ordnungssystem

1180 x 390 x 530 mm

Farben: .260 .261 .262 .263 M01 M36 .999

H814282



Doppelwaschtisch, mit Halbnasszone

1200 x 420 x 115 mm

Farben: .000 .400 .757

Optionen: .104 .108 .109

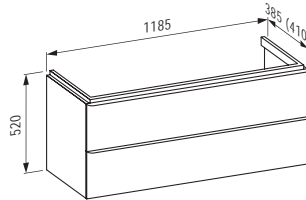
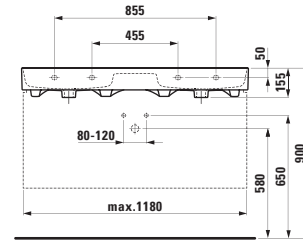
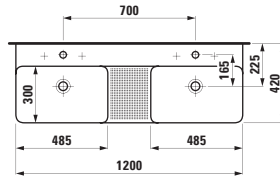

H410222 SPACE

Waschtischunterbau, 2 Schubladen

1185 x 410 x 520 mm

Farben: .100 .101 .103 .999

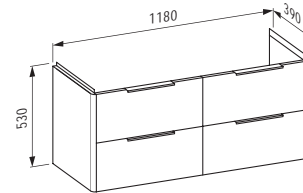

H402534 BASE

Waschtischunterbau, 4 Schubladen, inkl. 2 Schubladen-Ordnungssystemen

1180 x 390 x 530 mm

Farben: .260 .261 .262 .263 M01 M36 .999

H812281



Waschtisch-Schale, mit semi-trockenem Bereich bzw. Armaturenbank

500 x 400 x 125 mm

Farben: .000 .400 .757

Optionen: .104 .109 .111 .112

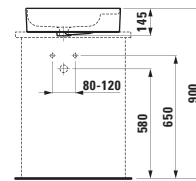
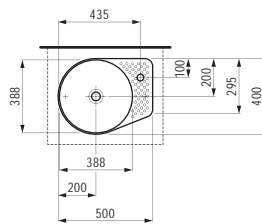

H812282



Waschtisch-Schale, mit semi-trockenem Bereich (Insel)

550 x 360 x 125 mm

Farben: .000 .400 .757

Optionen: .109 .112

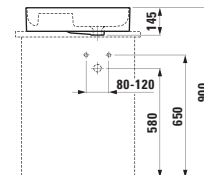
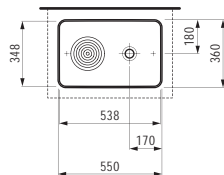

H817281



Einbauwaschtisch von oben, mit semi-trockenen Bereichen

550 x 360 x 40 (145) mm

Farben: .000 .400 .757

Optionen: .105 .106 .109 .112 .113 .114

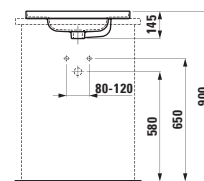
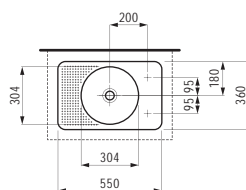

H820281

Wand-WC, spülrandlos, Tiefspüler

530 x 390 x 360 (430) mm

Farben: .000 .400

Optionen: .000

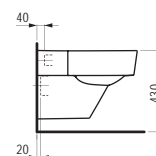
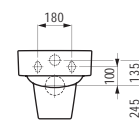
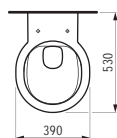

H824281

Stand-WC für aufgesetzten Spülkasten, spülrandlos, Tiefspüler, Abgang waagrecht oder senkrecht

660 x 390 x 440 (430) mm

Farben: .000 .400

Optionen: .000 .231

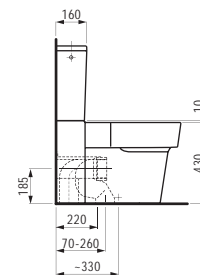
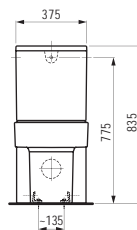
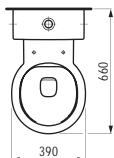

H829281

Spülkasten, Wasseranschluss hinten (mittig)

365 x 150 x 395 mm

Farben: .000

Optionen: .871

H829282

Spülkasten, Wasseranschluss seitlich (links oder rechts)

365 x 150 x 395 mm

Farben: .000

Optionen: .872

H894281

WC-Sitz mit Deckel, abnehmbar, mit Absenkautomatik

Farben: .000

Optionen: .000

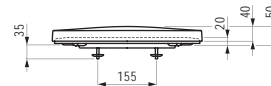
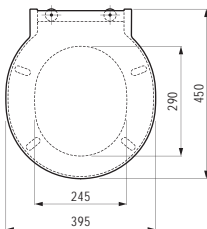

H830281

Wandbidet

530 x 390 x 360 (430) mm

Farben: .000 .400

Optionen: .302

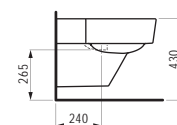
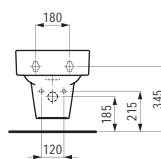
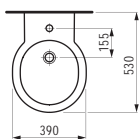

H490950 CASE

Handtuchhalter für Möbel, 270 mm

270 x 60 x 15 mm

Farben: .104 .105 .106



H490951 CASE

Handtuchhalter für Möbel, 320 mm

320 x 60 x 15 mm

Farben: .104 .105 .106



H231282

Freistehende Badewanne, aus Mineralgusswerkstoff Sentec, mit integriertem Überlauf und Füßen

1300 x 1300 x 505 (550) mm

Farben: .000

Optionen: .000

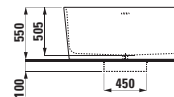
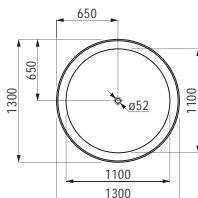

H292340

Rückenlehne, hellgrau

400 x 90 x 625 mm

Farben: .087

Optionen: .000

H230282

Freistehende Badewanne,
aus Mineralgusswerkstoff Sentec,
mit integriertem Überlauf und Füßen
1600 x 750 x 450 (520) mm

Farben: .000

Optionen: .000

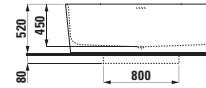
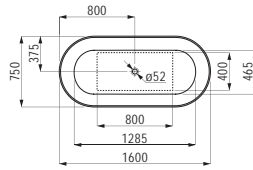

H292340

Rückenlehne, hellgrau
400 x 90 x 625 mm

Farben: .087

Optionen: .000

H870281

Ablageschale, rund
325 x 325 x 60 mm

Farben: .000 .757

Optionen: .000



H870282

Ablageschale, rechteckig
360 x 280 x 60 mm

Farben: .000 .757

Optionen: .000



H872280

Papierrollenhalter, rechts
170 x 130 x 115 mm

Farben: .000 .757

Optionen: .000

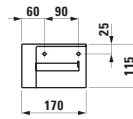

H872281

Papierrollenhalter, links
170 x 130 x 115 mm

Farben: .000 .757

Optionen: .000

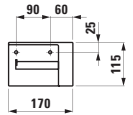

H872282

WC-Bürstengarnitur, inkl. Klosettbürste
150 x 100 x 360 mm

Farben: .000 .757

Optionen: .000

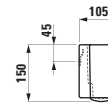

Hochschränke finden Sie in
den Kapiteln SPACE / BASE.
Weitere Möbel finden Sie u.a. in
den Kapiteln BOUTIQUE.
Spiegel oder Spiegelschränke finden Sie
in dem Kapitel FRAME 25 / LEELO / BASE.
Das passende Dusch-WC finden Sie
im Kapitel CLEANET.

H860702

Komplettset 600 mm, Waschtisch ,slim' mit Waschtischunterbau mit 2 Schubladen, inkl. Schubladen-Ordnungssystem, mit Griff Aluminium eloxiert

600 x 450 x 545 mm

Farben: .260 .261 .262 .263 .266 .999

Optionen: .104

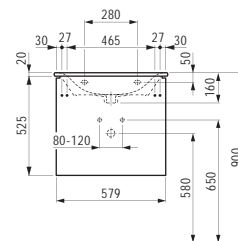
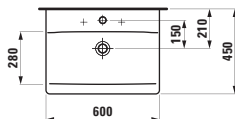

H861702

Komplettset 600 mm, Waschtisch ,slim' mit Waschtischunterbau mit 2 Schubladen, inkl. Schubladen-Ordnungssystem, mit Griff Aluminium schwarz

600 x 450 x 545 mm

Farben: .260 .261 .262 .263 .266 .999

Optionen: .104

H860705

Komplettset 800 mm, Waschtisch ,slim' mit Waschtischunterbau mit 2 Schubladen, inkl. Schubladen-Ordnungssystem, mit Griff Aluminium eloxiert

800 x 450 x 545 mm

Farben: .260 .261 .262 .263 .266 .999

Optionen: .104

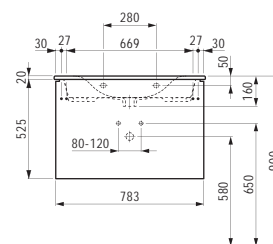
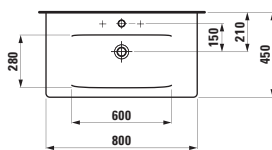

H861705

Komplettset 800 mm, Waschtisch ,slim' mit Waschtischunterbau mit 2 Schubladen, inkl. Schubladen-Ordnungssystem, mit Griff Aluminium schwarz

800 x 450 x 545 mm

Farben: .260 .261 .262 .263 .266 .999

Optionen: .104

H860707

Komplettset 1000 mm, Waschtisch ,slim' mit Waschtischunterbau mit 2 Schubladen, inkl. Schubladen-Ordnungssystem, mit Griff Aluminium eloxiert

1000 x 450 x 545 mm

Farben: .260 .261 .262 .263 .266 .999

Optionen: .104

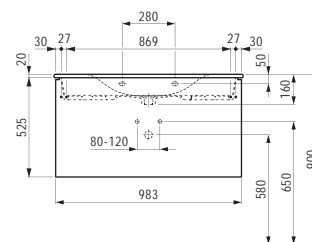
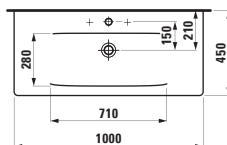

H861707

Komplettset 1000 mm, Waschtisch ,slim' mit Waschtischunterbau mit 2 Schubladen, inkl. Schubladen-Ordnungssystem, mit Griff Aluminium schwarz

1000 x 450 x 545 mm

Farben: .260 .261 .262 .263 .266 .999

Optionen: .104

PALACE

H816701



Waschtisch, Ablage links, schneidbar bis 800 mm

900 x 460 x 65 (145) mm

Farben: .000

Optionen: .104 .108 .135

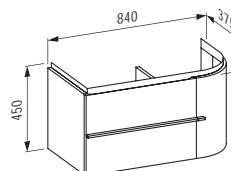
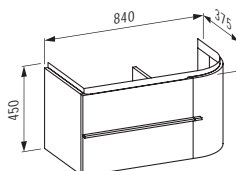
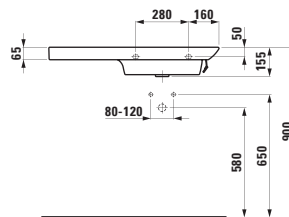
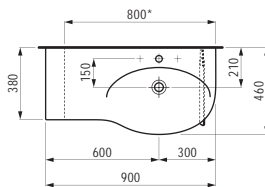

H401501 CASE

Waschtischunterbau, 1 Schublade, 1 Tür,
Scharnier rechts

840 x 375 x 450 mm

Farben: .463 .475 .519 .548 .999

H401502 CASE

Waschtischunterbau, 2 Schubladen, 1 Tür,
Scharnier rechts

840 x 375 x 450 mm

Farben: .463 .475 .519 .548 .999

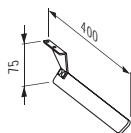

H381708

Handtuchhalter für die rechte Seite, verchromt

400 x 25 x 75 mm

Farben: .004

H816702



Waschtisch, Ablage rechts, schneidbar bis 800 mm

900 x 460 x 65 (145) mm

Farben: .000

Optionen: .104 .108 .136

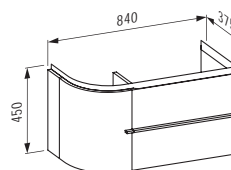
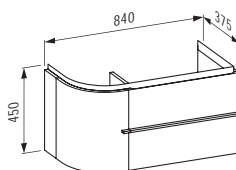
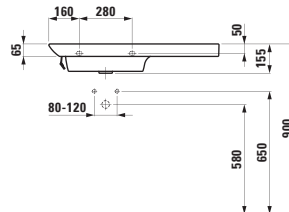
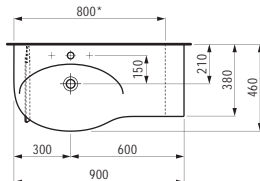

H401531 CASE

Waschtischunterbau, 1 Schublade, 1 Tür,
Scharnier links

840 x 375 x 450 mm

Farben: .463 .475 .519 .548 .999

H401532 CASE

Waschtischunterbau, 2 Schubladen, 1 Tür,
Scharnier links

840 x 375 x 450 mm

Farben: .463 .475 .519 .548 .999

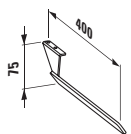

H381707

Handtuchhalter für die linke Seite, verchromt

400 x 25 x 75 mm

Farben: .004

H816705



Waschtisch, Ablage links, schneidbar bis 900 mm

1200 x 460 x 65 (145) mm

Farben: .000

Optionen: .104 .108 .135

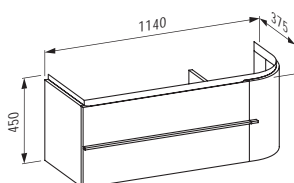
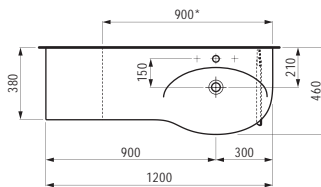

H401601 CASE

Waschtischunterbau, 1 Schublade, 1 Tür, Scharnier rechts

1140 x 375 x 450 mm

Farben: .463 .475 .519 .548 .999

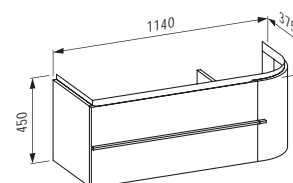
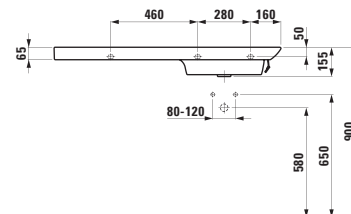

H401602 CASE

Waschtischunterbau, 2 Schubladen, 1 Tür, Scharnier rechts

1140 x 375 x 450 mm

Farben: .463 .475 .519 .548 .999

H816706



Waschtisch, Ablage rechts, schneidbar bis 900 mm

1200 x 460 x 65 (145) mm

Farben: .000

Optionen: .104 .108 .136

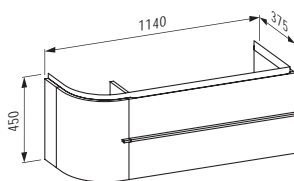
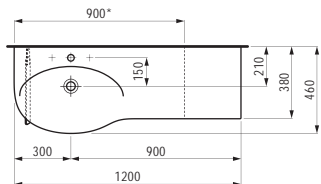

H401621 CASE

Waschtischunterbau, 1 Schublade, 1 Tür, Scharnier links

1140 x 375 x 450 mm

Farben: .463 .475 .519 .548 .999

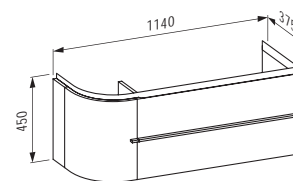
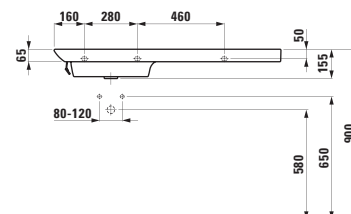

H401622 CASE

Waschtischunterbau, 2 Schubladen, 1 Tür, Scharnier links

1140 x 375 x 450 mm

Farben: .463 .475 .519 .548 .999

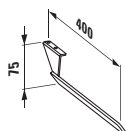

H381707

Handtuchhalter für die linke Seite, verchromt

400 x 25 x 75 mm

Farben: .004

PALACE

H811702

Möbelwaschtisch
900 x 510 x 110 mm
Farben: .000
Optionen: .104 .108

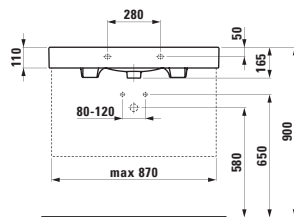
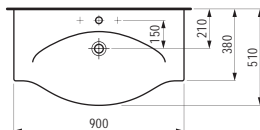

H812702

Möbelwaschtisch, mit verchromtem Handtuchhalter
900 x 510 x 110 mm
Farben: .000
Optionen: .104 .108

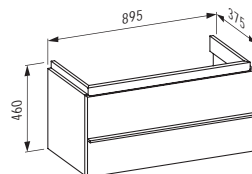
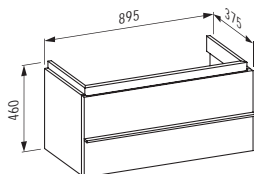

H401251 CASE

Waschtischunterbau, 1 Schublade
895 x 375 x 460 mm
Farben: .463 .475 .519 .548 .999

H401252 CASE

Waschtischunterbau, 2 Schubladen
895 x 375 x 460 mm
Farben: .463 .475 .519 .548 .999

H811704

Möbelwaschtisch, schneidbar bis 900 mm
1200 x 510 x 110 mm
Farben: .000
Optionen: .104 .108 .135 .147

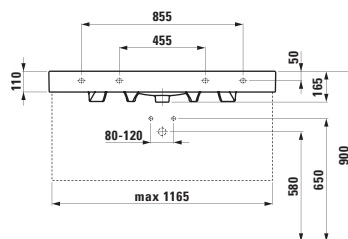
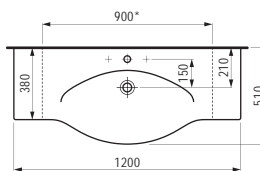

H812704

Möbelwaschtisch, schneidbar bis 900 mm,
mit verchromtem Handtuchhalter
1200 x 510 x 110 mm
Farben: .000
Optionen: .104 .108 .135 .147

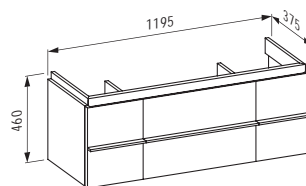
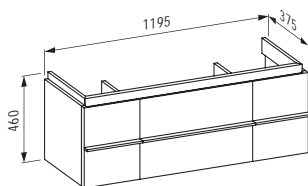

H401301 CASE

Waschtischunterbau, 1 Schublade und
2 Türen, mit 2 Glasablagen
1195 x 375 x 460 mm
Farben: .463 .475 .519 .548 .999

H401302 CASE

Waschtischunterbau, 2 Schubladen und
2 Türen, mit 2 Glasablagen
1195 x 375 x 460 mm
Farben: .463 .475 .519 .548 .999

H820706

Wand-WC, spülrandlos, Tiefspüler
560 x 360 x 345 (430) mm
Farben: .000
Optionen: .000

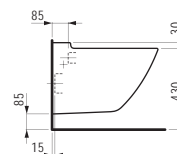
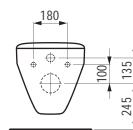
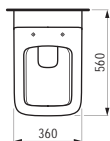

H824706

Stand-WC für aufgesetzten Spülkasten, Tiefspüler,
mit Spülrand, Abgang waagrecht oder senkrecht
700 x 360 x 475 (430) mm
Farben: .000
Optionen: .000

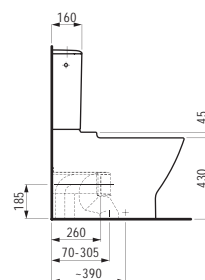
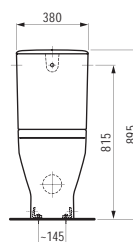
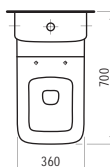

H828701

Spülkasten, Wasseranschluss
hinten (mittig)
360 x 150 x 420 mm
Farben: .000
Optionen: .871

H828702

Spülkasten, Wasseranschluss
seitlich (links oder rechts)
360 x 150 x 420 mm
Farben: .000
Optionen: .872

H891700

WC-Sitz mit Deckel, abnehmbar, ohne Absenkautomatik

Farben: .300

Optionen: .000

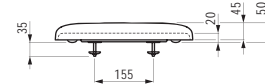
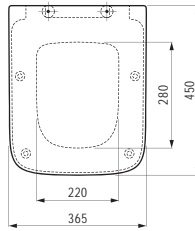

H891701

WC-Sitz mit Deckel, abnehmbar, mit Absenkautomatik

Farben: .300

Optionen: .000

H830701

Wandbidet

560 x 360 x 350 (430) mm

Farben: .000

Optionen: .302 .304

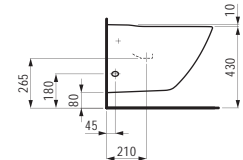
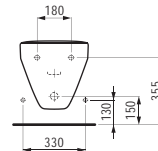
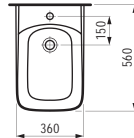

H403031 BASE

Hochschrank, 1 Tür, Scharnier links, 1 fester Fachboden und 4 Glasschubladen, mit Griff Aluminium eloxiert

350 x 330 x 1650 mm

Farben: .260 .261 .262 .263 .266 .999

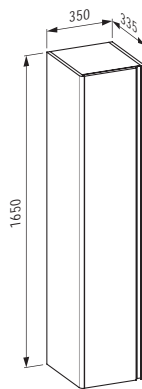

H403033 BASE

Hochschrank, 1 Tür, Scharnier links, 1 fester Fachboden und 4 Glasschubladen, mit Griff Aluminium schwarz

350 x 330 x 1650 mm

Farben: .260 .261 .262 .263 .266 .999

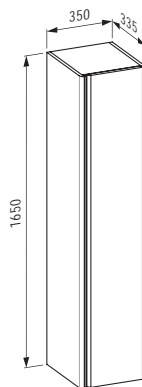

H403032 BASE

Hochschrank, 1 Tür, Scharnier rechts, 1 fester Fachboden und 4 Glasschubladen, mit Griff Aluminium eloxiert

350 x 330 x 1650 mm

Farben: .260 .261 .262 .263 .266 .999

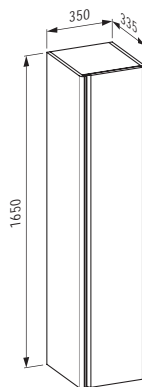

H403034 BASE

Hochschrank, 1 Tür, Scharnier rechts, 1 fester Fachboden und 4 Glasschubladen, mit Griff Aluminium schwarz

350 x 330 x 1650 mm

Farben: .260 .261 .262 .263 .266 .999

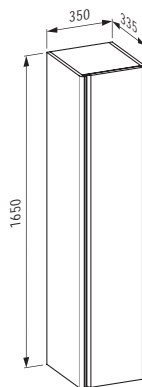

H870433

Ablage, aus Sanitärkeramik, wandhängend, schneidbar bis 650 mm

900 x 380 x 35 (100) mm

Farben: .000

Optionen: .000

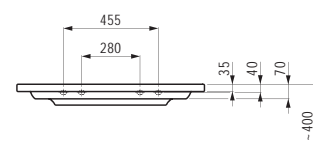
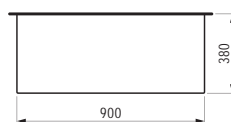

H870434

Ablage, aus Sanitärkeramik, wandhängend, schneidbar bis 650 mm

1200 x 380 x 35 (100) mm

Farben: .000

Optionen: .000

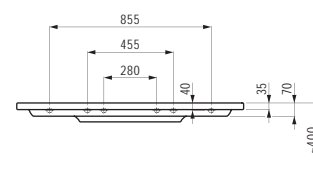
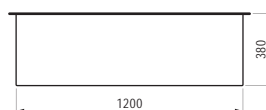

PALACE

H870435

Ablage, aus Sanitärkeramik, wandhängend,
schneidbar bis 650 mm

1300 x 380 x 35 (100) mm

Farben: .000

Optionen: .000

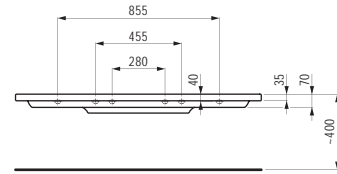
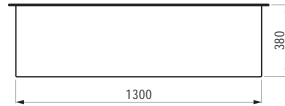

H870436

Ablage, aus Sanitärkeramik, wandhängend,
schneidbar bis 650 mm

1500 x 380 x 35 (100) mm

Farben: .000

Optionen: .000

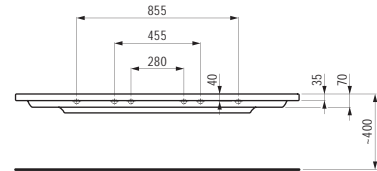
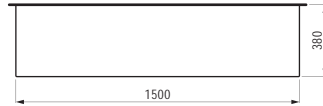

H490950 CASE

Handtuchhalter für Möbel, 270 mm

270 x 60 x 15 mm

Farben: .104 .105 .106



H490951 CASE

Handtuchhalter für Möbel, 320 mm

320 x 60 x 15 mm

Farben: .104 .105 .106



Hochschränke, Tolleys und weitere Möbel-
ergänzungen finden Sie im Kapitel CASE.
Spiegel oder Spiegelschränke finden Sie
im Kapitel FRAME 25 / LEELO.
Das passende Dusch-WC finden Sie
im Kapitel CLEANET.

H815542

Handwaschbecken
490 x 390 x 145 mm

Farben: .000 .018 .037 .049

Optionen: .104 .109 .142 .156

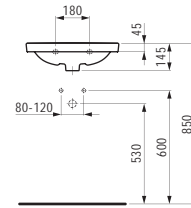
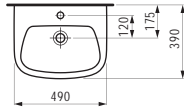

H815543

Handwaschbecken
480 x 360 x 145 mm

Farben: .000 .018 .037 .049 .757

Optionen: .104 .109

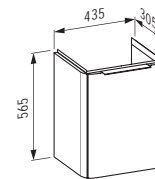
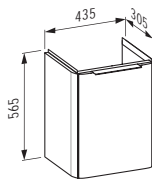
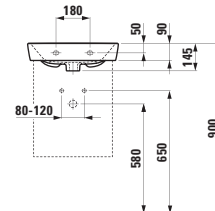
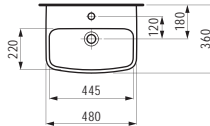

H425151

Waschtischunterbau, 1 Tür, Türanschlag links,
1 Glasfachboden

435 x 305 x 565 mm

Farben: .264 .265 .463 .475

H425152

Waschtischunterbau, 1 Tür, Türanschlag rechts,
1 Glasfachboden

435 x 305 x 565 mm

Farben: .264 .265 .463 .475

H816542

Aufsatz-Handwaschbecken
480 x 360 x 145 mm

Farben: .000 .018 .037 .049 .757

Optionen: .104 .109

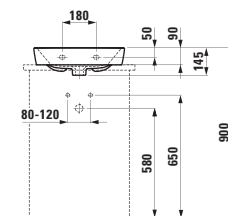
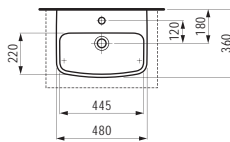

H811543

Waschtisch
540 x 435 x 165 mm

Farben: .000 .018 .037 .049 .757

Optionen: .104 .109 .111* .112*

*nur in Farbe .000 erhältlich

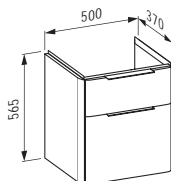
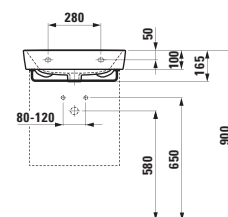
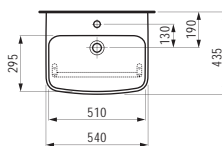

H425162

Waschtischunterbau,
2 Schubladen (Vollauszüge),
inkl. Schubladenorganiser U-förmig

500 x 370 x 565 mm

Farben: .264 .265 .463 .475

MODERNA R

H816543

Aufsatz-Waschtisch

540 x 435 x 165 mm

Farben: .000 .018 .037 .049 .757

Optionen: .104 .109 .111* .112*

*nur in Farbe .000 erhältlich

●/○

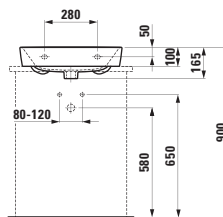
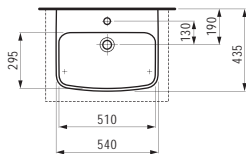

H811545

Waschtisch

620 x 465 x 165 mm

Farben: .000 .018 .037 .049 .757

Optionen: .104 .109 .111* .112*

*nur in Farbe .000 erhältlich

●/○

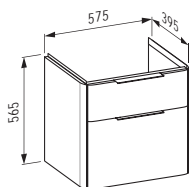
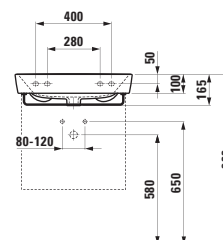
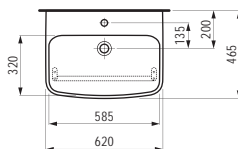

H425172

Waschtischunterbau,
2 Schubladen (Vollauszüge),
inkl. Schubladenorganiser U-förmig

575 x 395 x 565 mm

Farben: .264 .265 .463 .475

H816545

Aufsatz-Waschtisch

620 x 465 x 165 mm

Farben: .000 .018 .037 .049 .757

Optionen: .104 .109 .111* .112*

*nur in Farbe .000 erhältlich

●/○

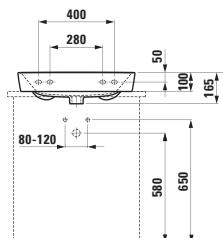
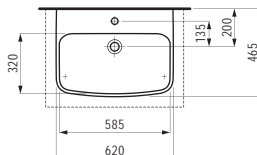

H817541

Waschtisch, Abstellfläche links
700 x 465 x 165 mm

Farben: .000 .018 .037 .049 .757

Optionen: .104 .109 .111* .112*

*nur in Farbe .000 erhältlich

●/○

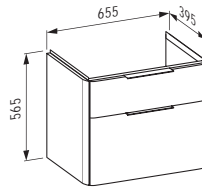
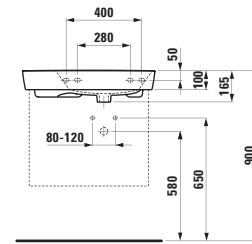
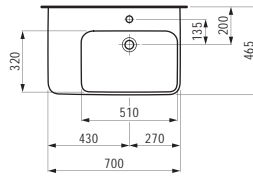

H425182

Waschtischunterbau,
2 Schubladen (Vollauszüge),
inkl. Schubladenorganiser U-förmig
655 x 395 x 565 mm

Farben: .264 .265 .463 .475

H817542

Waschtisch, Abstellfläche rechts
700 x 465 x 165 mm

Farben: .000 .018 .037 .049 .757

Optionen: .104 .109 .111* .112*

*nur in Farbe .000 erhältlich

●/○

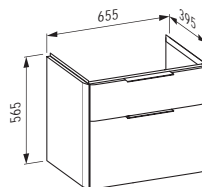
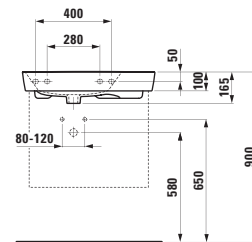
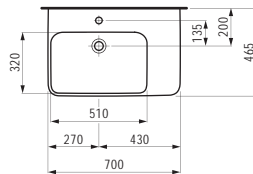

H425192

Waschtischunterbau,
2 Schubladen (Vollauszüge),
inkl. Schubladenorganiser U-förmig
655 x 395 x 565 mm

Farben: .264 .265 .463 .475

MODERNA R

H813545

Waschtisch

840 x 465 x 165 mm

Farben: .000 .018 .037 .049 .757

Optionen: .104 .109 .111* .112*

*nur in Farbe .000 erhältlich

●/○

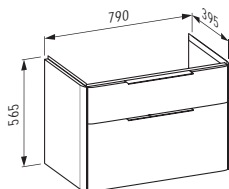
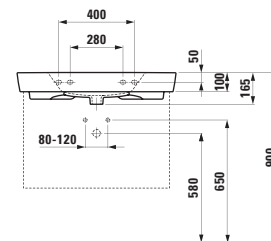
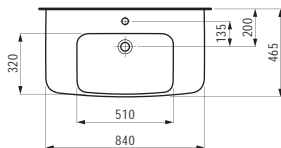

H425202

Waschtischunterbau,
2 Schubladen (Vollauszüge),
inkl. Schubladenorganiser U-förmig

790 x 395 x 565 mm

Farben: .264 .265 .463 .475

H813546

Waschtisch

1040 x 465 x 165 mm

Farben: .000 .018 .037 .049 .757

Optionen: .104 .109 .111* .112*

*nur in Farbe .000 erhältlich

●/○

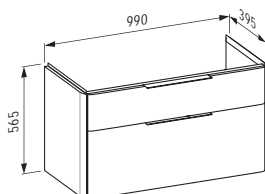
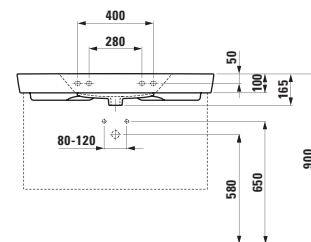
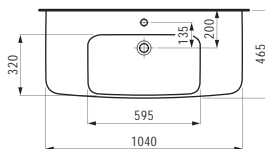

H425212

Waschtischunterbau,
2 Schubladen (Vollauszüge),
inkl. Schubladenorganiser U-förmig

990 x 395 x 565 mm

Farben: .264 .265 .463 .475

H814542

Doppelwaschtisch
1240 x 465 x 165 mm

Farben: .000 .018 .037 .049 .757

Optionen: .104 .109 .111* .112*

*nur in Farbe .000 erhältlich

●/○

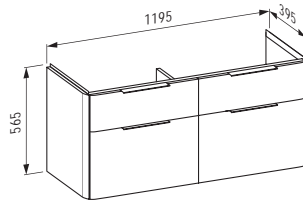
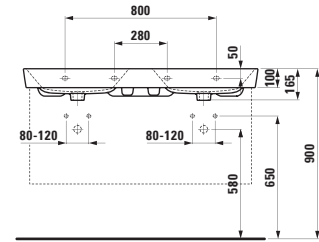
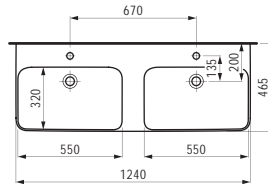

H425224

Waschtischunterbau,
4 Schubladen (Vollauszüge),
inkl. 2 Schubladenorganisier U-förmig
1195 x 395 x 565 mm

Farben: .264 .265 .463 .475

H814468 MODERNA

Doppelwaschtisch
1230 x 525 x 200 mm

Farben: .000 .018 .037 .049 .757

Optionen: .000

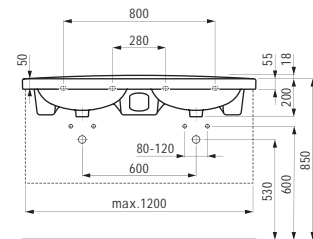
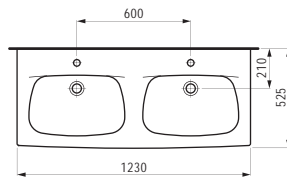

H820544

Wand-WC ‚rimless/compact‘, Tiefspüler,
ohne Spülrand
490 x 360 x 350 mm

Farben: .000 .018 .037 .049 .400 .757

Optionen: .000

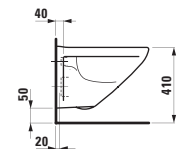
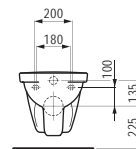
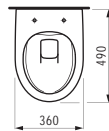

H820543

Wand-WC ‚compact‘, Tiefspüler, mit Spülrand
490 x 360 x 350 mm

Farben: .000

Optionen: .000

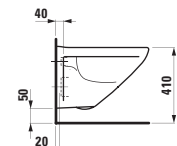
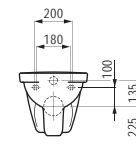
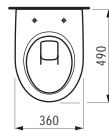

H820541

Wand-WC, Tiefspüler, mit Spülrand
560 x 360 x 350 mm

Farben: .000

Optionen: .000

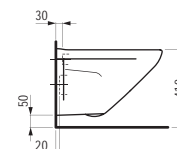
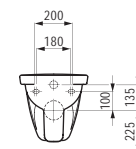
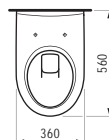

H820542

Wand-WC ‚rimless‘, Tiefspüler, ohne Spülrand
560 x 360 x 350 mm

Farben: .000 .018 .037 .049 .400 .757

Optionen: .000

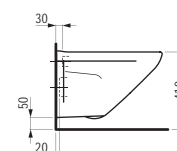
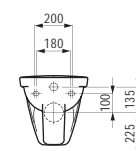
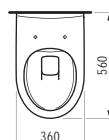

MODERNA R

H821546

Wand-WC ‚rimless/comfort‘, Tiefspüler, ohne Spülrand

560 x 360 x 410 mm

Farben: .000 .018 .037 .049

Optionen: .000

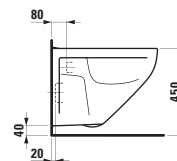
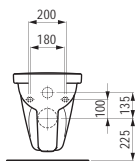
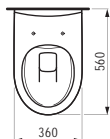

H820549

Wand-WC ‚rimless‘ für aufgesetzten Spülkasten, Tiefspüler, ohne Spülrand

670 x 360 x 340 mm

Farben: .000 .018 .037 .049 .400

Optionen: .000

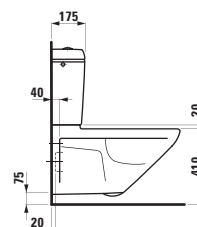
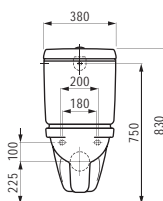
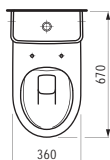

H826540

Spülkasten, Wasseranschluss seitlich (links oder rechts) oder hinten (mittig)

380 x 175 x 330 mm

Farben: .000 .018 .037 .049

Optionen: .870

H821547

Wand-WC ‚liberty‘, Tiefspüler, ohne Spülrand, barrierefrei

700 x 360 x 345 (450) mm

Farben: .000 .018 .037 .049 .400 .757

Optionen: .000

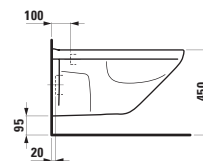
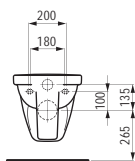
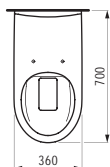

H824542

Stand-WC ‚rimless‘ für aufgesetzten Spülkasten, Tiefspüler, ohne Spülrand, Abgang waagrecht/senkrecht

700 x 360 x 420 mm

Farben: .000 .018 .037 .049 .400 .757

Optionen: .000

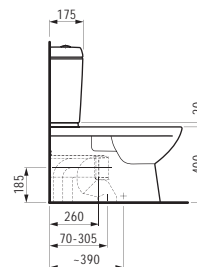
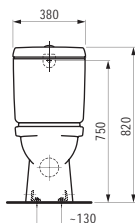
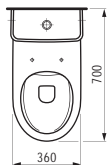

H826540

Spülkasten, Wasseranschluss seitlich (links oder rechts) oder hinten (mittig)

380 x 175 x 330 mm

Farben: .000 .018 .037 .049

Optionen: .870

H823541

Stand-WC für aufgesetzten Spülkasten, Tiefspüler, mit Spülrand, Abgang S15 verdeckt

670 x 360 x 400 mm

Farben: .000

Optionen: .000

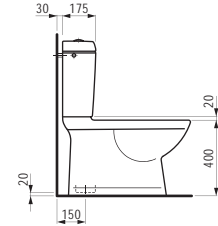
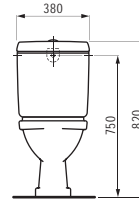
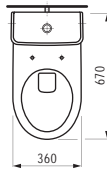

H826540

Spülkasten, Wasseranschluss seitlich (links oder rechts) oder hinten (mittig)

380 x 175 x 330 mm

Farben: .000 .018 .037 .049

Optionen: .870

H823542

Stand-WC für aufgesetzten Spülkasten, Tiefspüler, mit Spülrand, Abgang S25 verdeckt

670 x 360 x 400 mm

Farben: .000

Optionen: .000

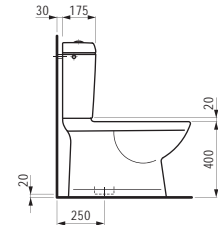
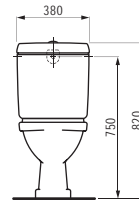
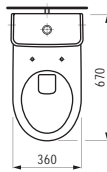

H826540

Spülkasten, Wasseranschluss seitlich (links oder rechts) oder hinten (mittig)

380 x 175 x 330 mm

Farben: .000 .018 .037 .049

Optionen: .870

H824541

Stand-WC für aufgesetzten Spülkasten, Tiefspüler, mit Spülrand, Abgang waagrecht/senkrecht

700 x 360 x 400 mm

Farben: .000 .018 .037 .049

Optionen: .000

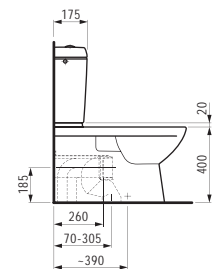
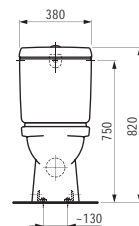
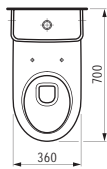

H826540

Spülkasten, Wasseranschluss seitlich (links oder rechts) oder hinten (mittig)

380 x 175 x 330 mm

Farben: .000 .018 .037 .049

Optionen: .870

H893542

WC-Sitz mit Deckel, abnehmbar, ohne Absenkautomatik, Scharniere aus Edelstahl, mit Inbusschraube

Farben: .300

Optionen: .000

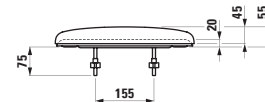
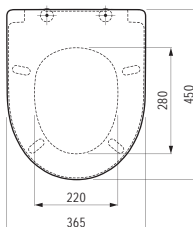

MODERNA R

H893543

WC-Sitz mit Deckel, abnehmbar, ohne Absenkautomatik

Farben: .300

Optionen: .000

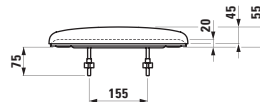
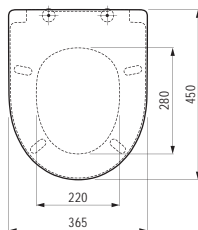

H893544

WC-Sitz mit Deckel, abnehmbar, mit Absenkautomatik

Farben: .300

Optionen: .000

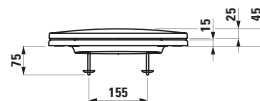
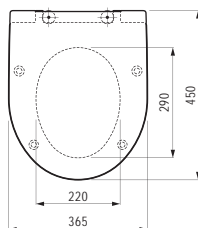

H896540

WC-Sitz mit Deckel ‚slim‘, abnehmbar, ohne Absenkautomatik

Farben: .000 .018 .037 .049

Optionen: .000

H896541

WC-Sitz mit Deckel ‚slim‘, abnehmbar, mit Absenkautomatik

Farben: .000 .018 .037 .049 .757

Optionen: .000

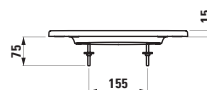
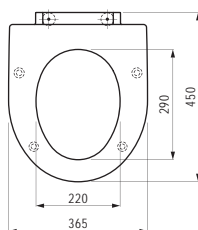

H896542

WC-Sitz ohne Deckel ‚slim‘

Farben: .000

Optionen: .000

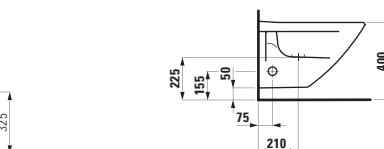
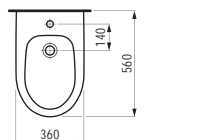

H830542

Wandbidet

560 x 360 x 350 mm

Farben: .000 .018 .037 .049

Optionen: .304

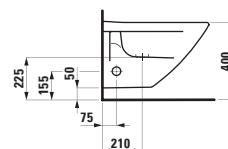
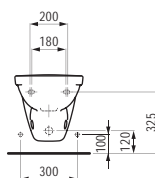
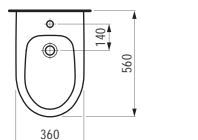

H832542

Standbidet

560 x 360 x 400 mm

Farben: .000 .018 .037 .049

Optionen: .302

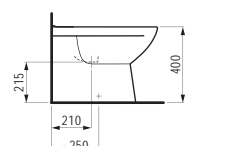
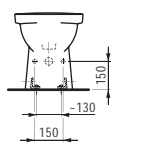
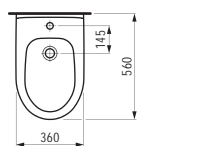

H425231

Hochschrank, 1 Tür, Türanschlag links, 1 fester Fachboden, 4 Glasfachböden

350 x 335 x 1650 mm

Farben: .264 .265 .463 .475

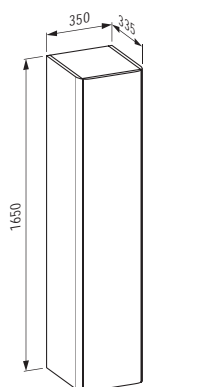

H425232

Hochschrank, 1 Tür, Türanschlag rechts, 1 fester Fachboden, 4 Glasfachböden

350 x 335 x 1650 mm

Farben: .264 .265 .463 .475

H490950 CASE

Handtuchhalter für Möbel, 270 mm
270 x 60 x 15 mm

Farben: .104 .105 .106



H490951 CASE

Handtuchhalter für Möbel, 320 mm
320 x 60 x 15 mm

Farben: .104 .105 .106



H490952 CASE

Handtuchhalter für Möbel, 400 mm
400 x 60 x 15 mm

Farben: .104 .105 .106



H225140 MODERNA PLUS

Badewanne, Einbauversion, Stahl emailliert (3,5 mm)
1600 x 700 x 395 mm

Farben: .000

Optionen: .041*

*mit Schallschutzpads (entsprechend SIA 181)

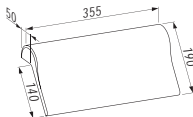
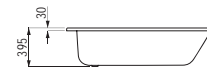
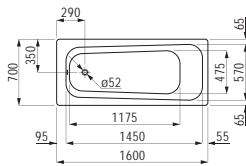

H294680

Nackenkissen, schwarz, selbsthaftend,
für gerade Wannenkontur

312 x 122 x 50 mm

Farben: .016

Optionen: .000

H225120 MODERNA PLUS

Badewanne, Einbauversion, Stahl emailliert (3,5 mm)
1700 x 700 x 395 mm

Farben: .000

Optionen: .041*

*mit Schallschutzpads (entsprechend SIA 181)

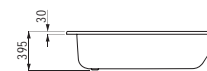
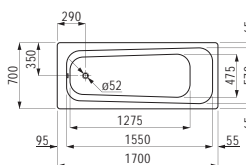

H294680

Nackenkissen, schwarz, selbsthaftend,
für gerade Wannenkontur

312 x 122 x 50 mm

Farben: .016

Optionen: .000

MODERNA R

H225130 MODERNA PLUS

Badewanne, Einbauversion, Stahl emailliert (3,5 mm)
1700 x 750 x 410 mm

Farben: .000

Optionen: .041*

*mit Schallschutzpads (entsprechend SIA 181)

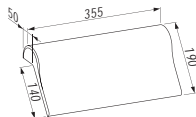
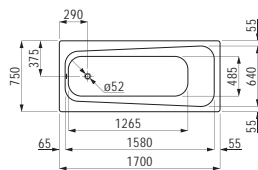

H294680

Nackenkissen, schwarz, selbsthaftend,
für gerade Wannenkontur

312 x 122 x 50 mm

Farben: .016

Optionen: .000

H225070 MODERNA PLUS

Badewanne, Einbauversion, mit Mittelablauf,
Stahl emailliert (3,5 mm)

1700 x 750 x 450 mm

Farben: .000

Optionen: .041*

*mit Schallschutzpads (entsprechend SIA 181)

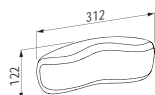
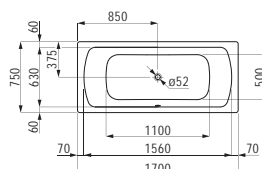

H294103

Nackenkissen, schwarz, selbsthaftend,
für gekrümmte Wannenkontur

355 x 190 x 30 mm

Farben: .016

Optionen: .000

H225060 MODERNA PLUS

Badewanne, Einbauversion, mit Mittelablauf,
Stahl emailliert (3,5 mm)

1800 x 800 x 450 mm

Farben: .000

Optionen: .041*

*mit Schallschutzpads (entsprechend SIA 181)

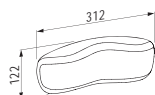
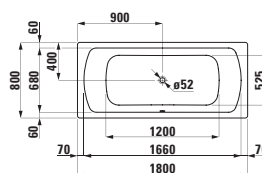

H294103

Nackenkissen, schwarz, selbsthaftend,
für gekrümmte Wannenkontur

355 x 190 x 30 mm

Farben: .016

Optionen: .000

H871540

Ablage ‚liberty‘
230 x 320 x 90 mm

Farben: .000

Optionen: .000

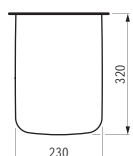

H870032

Ablage, aus Sanitärkeramik, wandmontiert, 480 mm
480 x 145 x 55 mm

Farben: .000

Optionen: .000

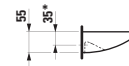
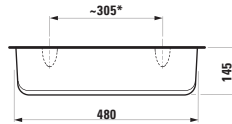

H870033

Ablage, aus Sanitärkeramik, wandmontiert, 540 mm
540 x 145 x 55 mm

Farben: .000

Optionen: .000

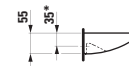
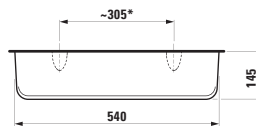

H870034

Ablage, aus Sanitärkeramik, wandmontiert, 620 mm
620 x 145 x 55 mm

Farben: .000

Optionen: .000

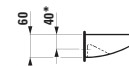
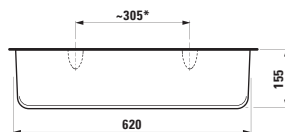

H871541

Ablage, aus Sanitärkeramik, wandmontiert, 450 mm
450 x 150 x 55 mm

Farben: .000

Optionen: .000

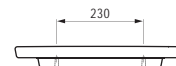
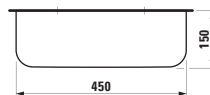

H871544

Ablage, aus Sanitärkeramik, wandmontiert, 600 mm
600 x 150 x 55 mm

Farben: .000

Optionen: .000

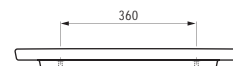
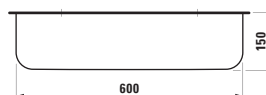

Passende Spiegel oder Spiegelschränke
finden Sie im Kapitel FRAME 25 / LEELO.
Das passende Dusch-WC finden Sie
im Kapitel CLEANET.

LAUFEN PRO S

H815960

Handwaschbecken, Armaturenbank rechts

360 x 250 x 50 mm

Farben: .000 .400

Optionen: .104 .109

●/○

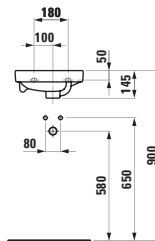
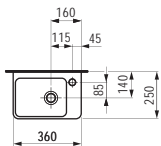

H815961

Handwaschbecken

450 x 340 x 85 mm

Farben: .000 .400

Optionen: .104 .109 .142 .156

●/○

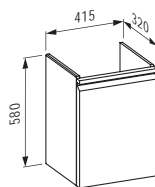
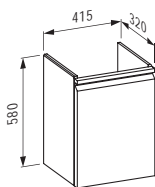
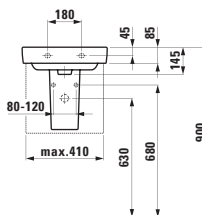
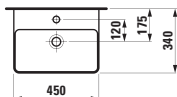

H483301

Waschtischunterbau, 1 Tür, Scharnier links,
1 Glasfachboden

415 x 320 x 580 mm

Farben: .423 .463 .475 .479 .480 .999

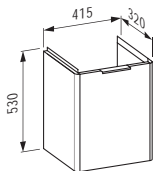

H483302

Waschtischunterbau, 1 Tür, Scharnier rechts,
1 Glasfachboden

415 x 320 x 580 mm

Farben: .423 .463 .475 .479 .480 .999

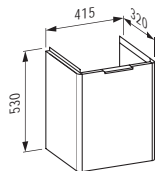

H402111 BASE

Waschtischunterbau, 1 Tür,
Türanschlag links,
inkl. Schubladen-Ordnungssystem

415 x 325 x 530 mm

Farben: .260 .261 .262 .263 .999

H402112 BASE

Waschtischunterbau, 1 Tür,
Türanschlag rechts,
inkl. Schubladen-Ordnungssystem

415 x 325 x 530 mm

Farben: .260 .261 .262 .263 .999

H816961

Aufsatz-Handwaschbecken

450 x 340 x 85 mm

Farben: .000 .400

Optionen: .104 .109 .142 .156

●/○

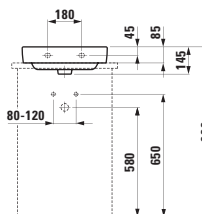
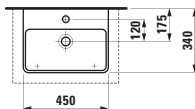

H815954

Handwaschbecken, Armaturenbank rechts

480 x 280 x 85 mm

Farben: .000 .400

Optionen: .109 .104

●/○

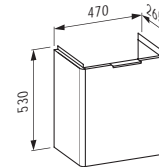
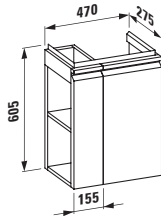
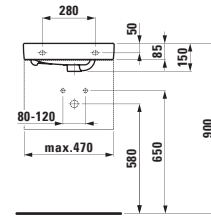
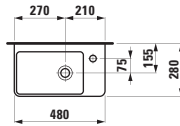

H483002

Waschtischunterbau, 1 Tür, Türanschlag rechts, Regal links seitlich offen

470 x 275 x 605 mm

Farben: .423 .463 .475 .479 .480 .999

H402102 BASE

Waschtischunterbau, 1 Tür, Türanschlag rechts, inkl. Schubladen-Ordnungssystem

470 x 265 x 530 mm

Farben: .260 .261 .262 .263 .999

H815955

Handwaschbecken, Armaturenbank links

480 x 280 x 85 mm

Farben: .000 .400

Optionen: .109 .104

●/○

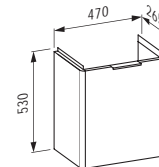
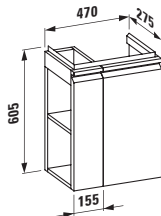
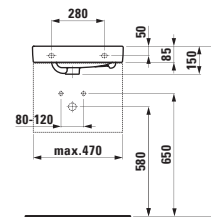
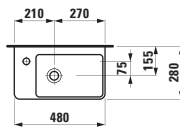

H483002

Waschtischunterbau, 1 Tür, Türanschlag rechts, Regal links seitlich offen

470 x 275 x 605 mm

Farben: .423 .463 .475 .479 .480 .999

H402102 BASE

Waschtischunterbau, 1 Tür, Türanschlag rechts, inkl. Schubladen-Ordnungssystem

470 x 265 x 530 mm

Farben: .260 .261 .262 .263 .999

LAUFEN PRO S

H810962

Waschtisch

550 x 465 x 95 mm

Farben: .000 .400

Optionen: .104 .109 .142 .156

●/○

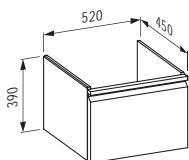
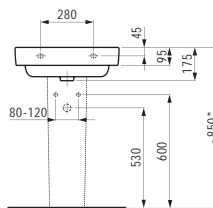
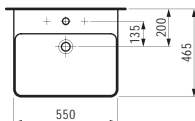

H483351

Waschtischunterbau, 1 Schublade

520 x 450 x 390 mm

Farben: .423 .463 .475 .479 .480 .999

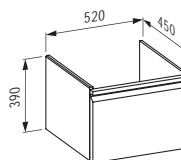

H483352

Waschtischunterbau,

1 Schublade und Innenschublade,
inkl. Schubladen-Ordnungssystem

520 x 450 x 390 mm

Farben: .423 .463 .475 .479 .480 .999

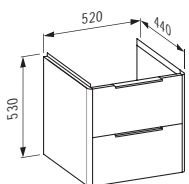

H402172 BASE

Waschtischunterbau, 2 Schubladen,
inkl. Schubladen-Ordnungssystem

520 x 440 x 530 mm

Farben: .260 .261 .262 .263 .999

H816962

Aufsatz-Waschtisch

550 x 465 x 95 mm

Farben: .000 .400

Optionen: .104 .109 .142 .156

●/○

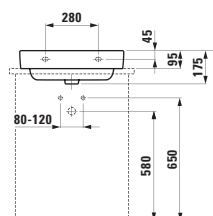
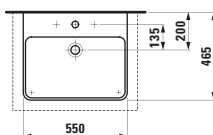

H818958

Waschtisch ,compact'

550 x 380 x 95 mm

Farben: .000 .400

Optionen: .104 .109 .142 .156

●/○

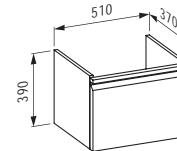
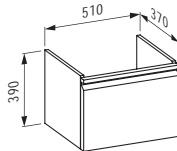
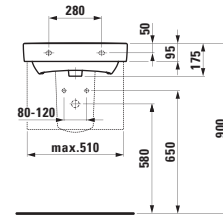
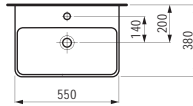

H483021

Waschtischunterbau, 1 Schublade

510 x 370 x 390 mm

Farben: .423 .463 .475 .479 .480 .999

H483022

Waschtischunterbau,
1 Schublade und Innenschublade,
inkl. Schubladen-Ordnungssystem

510 x 370 x 390 mm

Farben: .423 .463 .475 .479 .480 .999

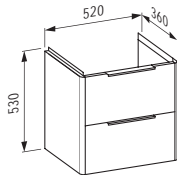

H402152 BASE

Waschtischunterbau, 2 Schubladen

520 x 360 x 530 mm

Farben: .260 .261 .262 .263 .999

H817958

Aufsatz-Waschtisch ,compact'

550 x 380 x 95 mm

Farben: .000 .400

Optionen: .104 .109 .142 .156

●/○

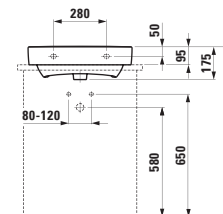
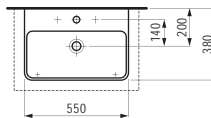

LAUFEN PRO S

H810963

Waschtisch

600 x 465 x 95 mm

Farben: .000 .400

Optionen: .104 .109 .142 .156

●/○

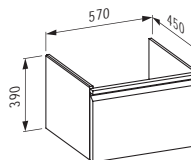
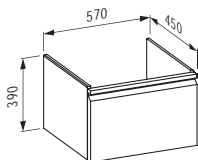
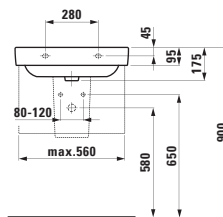
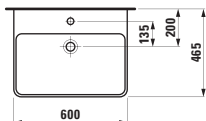

H483371

Waschtischunterbau, 1 Schublade

570 x 450 x 390 mm

Farben: .423 .463 .475 .479 .480 .999

H483372

Waschtischunterbau,
1 Schublade und Innenschublade,
inkl. Schubladen-Ordnungssystem

570 x 450 x 390 mm

Farben: .423 .463 .475 .479 .480 .999

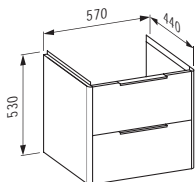

H402232 BASE

Waschtischunterbau, 2 Schubladen,
inkl. Schubladen-Ordnungssystem

570 x 440 x 530 mm

Farben: .260 .261 .262 .263 .999

H816963

Aufsatz-Waschtisch

600 x 465 x 95 mm

Farben: .000 .400

Optionen: .104 .109 .142 .156

●/○

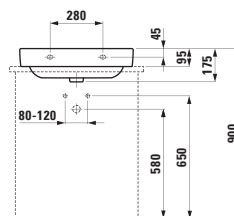
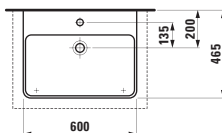

H818959

Waschtisch ,compact'

600 x 380 x 95 mm

Farben: .000 .400

Optionen: .104 .109 .142 .156

●/○

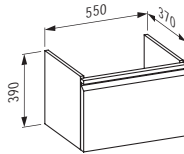
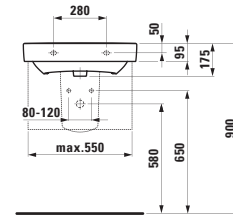
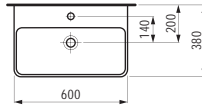

H483031

Waschtischunterbau, 1 Schublade

550 x 370 x 390 mm

Farben: .423 .463 .475 .479 .480 .999

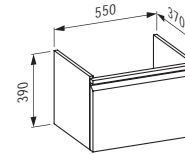

H483032

Waschtischunterbau,
1 Schublade und Innenschublade,
inkl. Schubladen-Ordnungssystem

550 x 370 x 390 mm

Farben: .423 .463 .475 .479 .480 .999

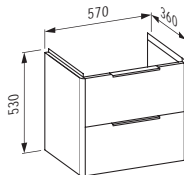

H402212 BASE

Waschtischunterbau, 2 Schubladen

570 x 360 x 530 mm

Farben: .260 .261 .262 .263 .999

H817959

Aufsatz-Waschtisch ,compact'

600 x 380 x 95 mm

Farben: .000 .400

Optionen: .104 .109 .142 .156

●/○

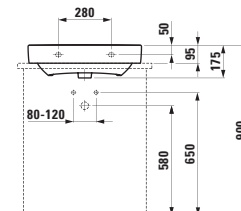
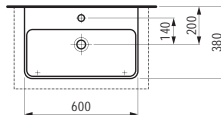

LAUFEN PRO S

H810964

Waschtisch

650 x 465 x 95 mm

Farben: .000 .400

Optionen: .104 .109 .142 .156

●/○

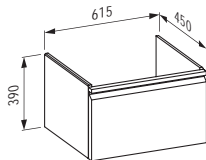
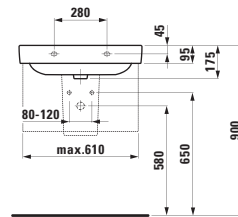
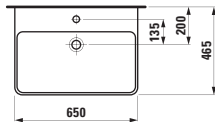

H483421

Waschtischunterbau, 1 Schublade

615 x 450 x 390 mm

Farben: .423 .463 .475 .479 .480 .999

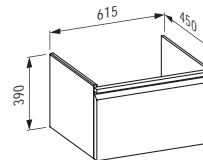

H483422

Waschtischunterbau,
1 Schublade und Innenschublade,
inkl. Schubladen-Ordnungssystem

615 x 450 x 390 mm

Farben: .423 .463 .475 .479 .480 .999

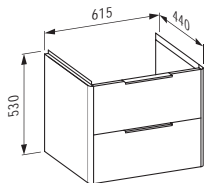

H402292 BASE

Waschtischunterbau, 2 Schubladen,
inkl. Schubladen-Ordnungssystem

615 x 440 x 530 mm

Farben: .260 .261 .262 .263 .999

H816964

Aufsatz-Waschtisch

650 x 465 x 95 mm

Farben: .000 .400

Optionen: .104 .109 .142 .156

●/○

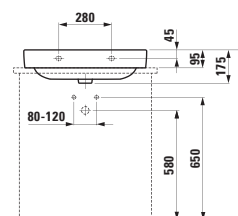
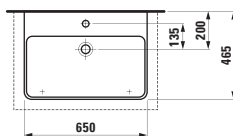

H810967

Waschtisch

700 x 465 x 95 mm

Farben: .000 .400

Optionen: .104 .109 .142 .156

●/○

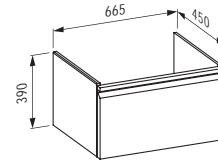
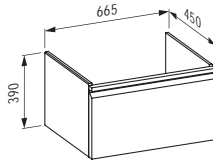
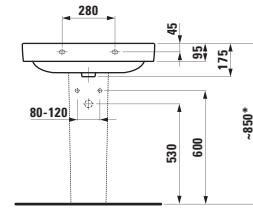
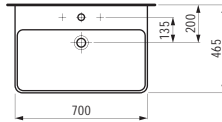

H483451

Waschtischunterbau, 1 Schublade

665 x 450 x 390 mm

Farben: .423 .463 .475 .479 .480 .999

H483452

Waschtischunterbau,
1 Schublade und Innenschublade,
inkl. Schubladen-Ordnungssystem

665 x 450 x 390 mm

Farben: .423 .463 .475 .479 .480 .999

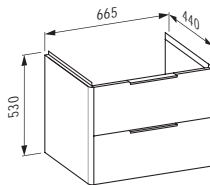

H402332 BASE

Waschtischunterbau, 2 Schubladen,
inkl. Schubladen-Ordnungssystem

665 x 440 x 530 mm

Farben: .260 .261 .262 .263 .999

H816967

Aufsatz-Waschtisch

700 x 465 x 95 mm

Farben: .000 .400

Optionen: .104 .109 .142 .156

●/○

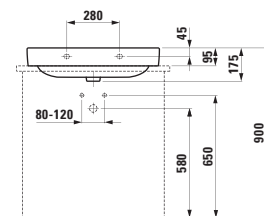
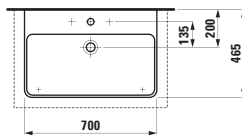

LAUFEN PRO S

H813965

Waschtisch

850 x 465 x 95 mm

Farben: .000 .400

Optionen: .104 .109

●/○

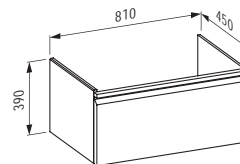
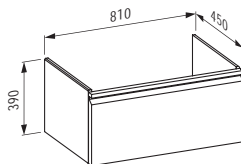
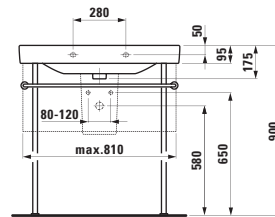
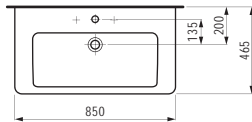

H483501

Waschtischunterbau, 1 Schublade

810 x 450 x 390 mm

Farben: .423 .463 .475 .479 .480 .999

H483502

Waschtischunterbau,
1 Schublade und Innenschublade,
inkl. Schubladen-Ordnungssystem

810 x 450 x 390 mm

Farben: .423 .463 .475 .479 .480 .999

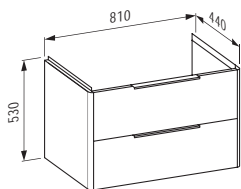

H402392 BASE

Waschtischunterbau, 2 Schubladen,
inkl. Schubladen-Ordnungssystem

810 x 440 x 530 mm

Farben: .260 .261 .262 .263 .999

H816965

Aufsatz-Waschtisch

850 x 465 x 95 mm

Farben: .000 .400

Optionen: .104 .109

●/○

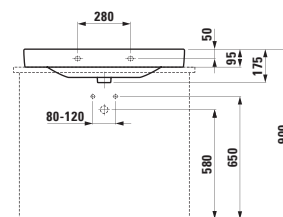
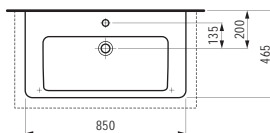

H813966

Waschtisch

1050 x 465 x 95 mm

Farben: .000 .400

Optionen: .104 .109

●/○

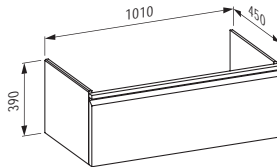
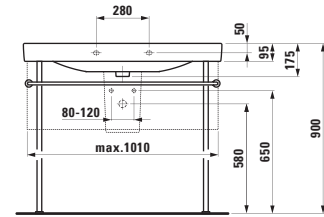
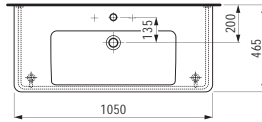

H483551

Waschtischunterbau, 1 Schublade

1010 x 450 x 390 mm

Farben: .423 .463 .475 .479 .480 .999

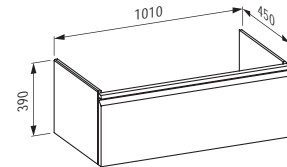

H483552

Waschtischunterbau,
1 Schublade und Innenschublade,
inkl. Schubladen-Ordnungssystem

1010 x 450 x 390 mm

Farben: .423 .463 .475 .479 .480 .999

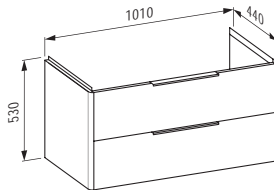

H402452 BASE

Waschtischunterbau, 2 Schubladen,
inkl. Schubladen-Ordnungssystem

1010 x 440 x 530 mm

Farben: .260 .261 .262 .263 .999

H816966

Aufsatz-Waschtisch

1050 x 465 x 95 mm

Farben: .000 .400

Optionen: .104 .109

●/○

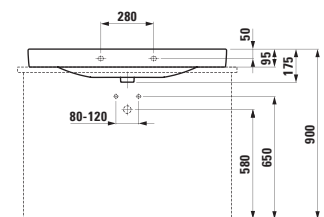
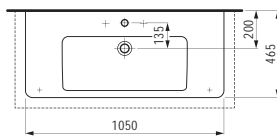

LAUFEN PRO S

H814965



Waschtisch, auch als Doppelwaschtisch einsetzbar

1200 x 470 x 95 mm

Farben: .000 .400

Optionen: .104 .107 .109

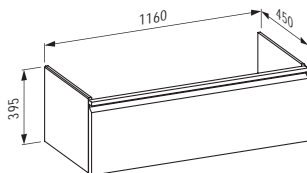
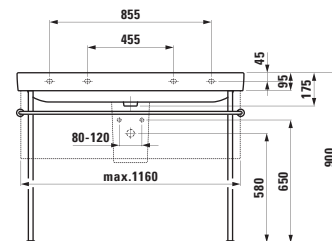
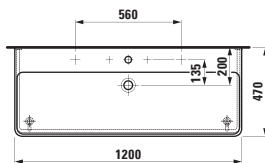

H483561

Waschtischunterbau, 1 Schublade

1160 x 450 x 395 mm

Farben: .423 .463 .475 .479 .480 .999

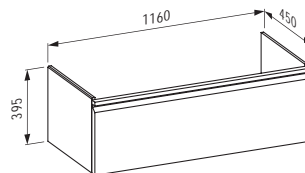

H483562

Waschtischunterbau,
1 Schublade und Innenschublade,
inkl. Schubladen-Ordnungssystem

1160 x 450 x 395 mm

Farben: .423 .463 .475 .479 .480 .999

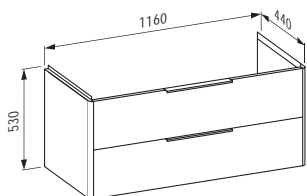

H402492 BASE

Waschtischunterbau, 2 Schubladen,
inkl. Schubladen-Ordnungssystem

1160 x 440 x 530 mm

Farben: .260 .261 .262 .263 .999

H814966

Doppelwaschtisch
1200 x 470 x 95 mm

Farben: .000 .400

Optionen: .104 .109

●/○

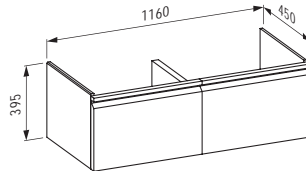
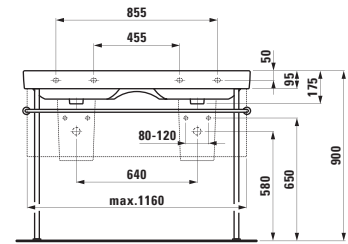
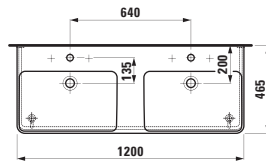

H483563

Waschtischunterbau, 2 Schubladen,
inkl. Schubladen-Ordnungssystem
1160 x 450 x 395 mm

Farben: .423 .463 .475 .479 .480 .999

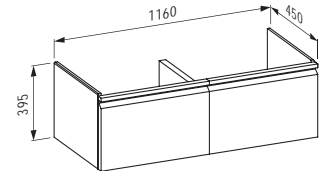

H483564

Waschtischunterbau,
2 Schubladen und Innenschubladen,
inkl. Schubladen-Ordnungssystem
1160 x 450 x 395 mm

Farben: .423 .463 .475 .479 .480 .999

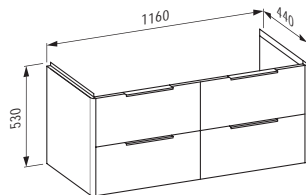

H402494 BASE

Waschtischunterbau, 4 Schubladen,
inkl. Schubladen-Ordnungssystem
1160 x 440 x 530 mm

Farben: .260 .261 .262 .263 .999

LAUFEN PRO S

H814968

Doppelwaschtisch
1300 x 465 x 95 mm
Farben: .000 .400
Optionen: .104 .109

●/○

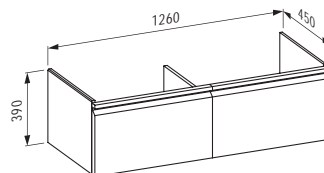
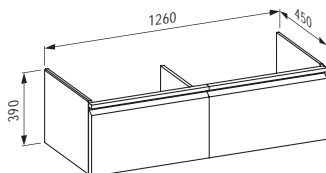
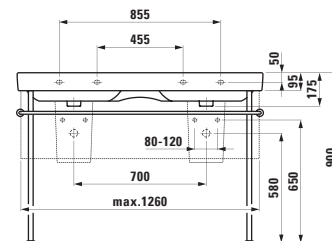
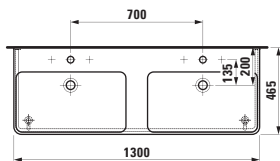

H483571

Waschtischunterbau, 2 Schubladen,
inkl. Schubladen-Ordnungssystem
1260 x 450 x 390 mm

Farben: .423 .463 .475 .479 .480 .999

H483572

Waschtischunterbau,
2 Schubladen und Innenschubladen,
inkl. Schubladen-Ordnungssystem
1260 x 450 x 390 mm

Farben: .423 .463 .475 .479 .480 .999

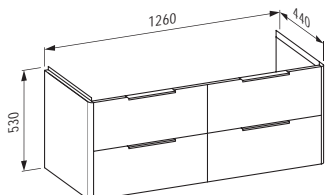

H402514 BASE

Waschtischunterbau, 4 Schubladen,
inkl. Schubladen-Ordnungssystem
1260 x 440 x 530 mm

Farben: .260 .261 .262 .263 .999

H864960

Komplettsset 600 mm, Waschtisch ‚slim‘ mit
Waschtischunterbau ‚Base‘ mit 2 Schubladen,
inkl. Schubladen-Ordnungssystem

600 x 500 x 610 mm

Farben: .260 .261 .262 .263 .999

Optionen: .104

Waschtisch nur in Farbe .000 erhältlich

●

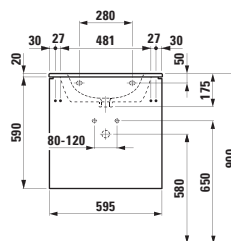
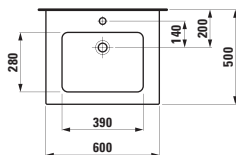

H861961

Komplettsset 600 mm, Waschtisch ‚slim‘ mit
Waschtischunterbau ‚Pro‘ mit 2 Schubladen,
inkl. Schubladen-Ordnungssystem

600 x 500 x 545 mm

Farben: .423 .463 .475 .479 .480

Optionen: .104

Waschtisch nur in Farbe .000 erhältlich

●

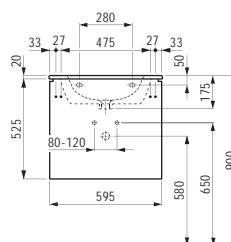
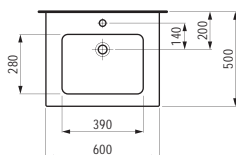

H860961

Komplettsset 600 mm, Waschtisch ‚slim‘ mit Waschtischunterbau ‚Pro‘ mit Schublade

600 x 500 x 460 mm

Farben: .423 .463 .475 .479 .480

Optionen: .104

Waschtisch nur in Farbe .000 erhältlich

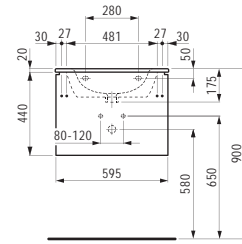
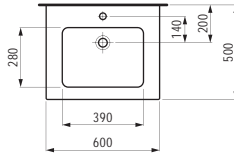

H860962

Komplettsset 600 mm, Waschtisch ‚slim‘ mit Waschtischunterbau ‚Pro‘ mit Schublade und Innenschublade, inkl. Schubladen-Ordnungssystem

600 x 500 x 460 mm

Farben: .423 .463 .475 .479 .480

Optionen: .104

Waschtisch nur in Farbe .000 erhältlich

H864961

Komplettsset 800 mm, Waschtisch ‚slim‘ mit Waschtischunterbau ‚Base‘ mit 2 Schubladen, inkl. Schubladen-Ordnungssystem

800 x 500 x 610 mm

Farben: .260 .261 .262 .263 .999

Optionen: .104

Waschtisch nur in Farbe .000 erhältlich

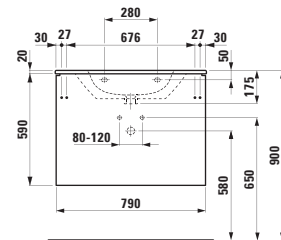
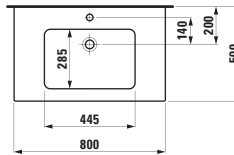

H861963

Komplettsset 800 mm, Waschtisch ‚slim‘ mit Waschtischunterbau ‚Pro‘ mit 2 Schubladen, inkl. Schubladen-Ordnungssystem

800 x 500 x 545 mm

Farben: .423 .463 .475 .479 .480

Optionen: .104

Waschtisch nur in Farbe .000 erhältlich

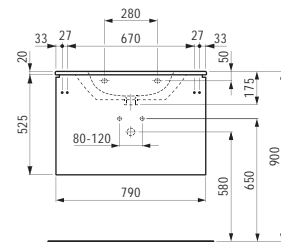
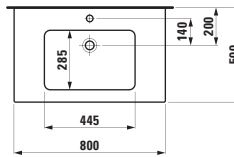

H860963

Komplettsset 800 mm, Waschtisch ‚slim‘ mit Waschtischunterbau ‚Pro‘ mit Schublade

800 x 500 x 460 mm

Farben: .423 .463 .475 .479 .480

Optionen: .104

Waschtisch nur in Farbe .000 erhältlich

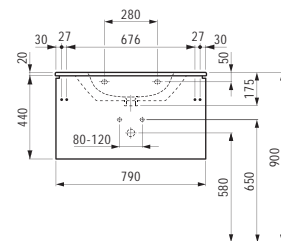
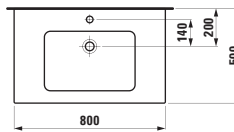

H860964

Komplettsset 800 mm, Waschtisch ‚slim‘ mit Waschtischunterbau ‚Pro‘ mit Schublade und Innenschublade, inkl. Schubladen-Ordnungssystem

800 x 500 x 460 mm

Farben: .423 .463 .475 .479 .480

Optionen: .104

Waschtisch nur in Farbe .000 erhältlich

LAUFEN PRO S

H864962

Komplettsset 1000 mm, Waschtisch ,slim' mit Waschtischunterbau ,Base' mit 2 Schubladen, inkl. Schubladen-Ordnungssystem

1000 x 500 x 610 mm

Farben: .260 .261 .262 .263 .999

Optionen: .104

Waschtisch nur in Farbe .000 erhältlich

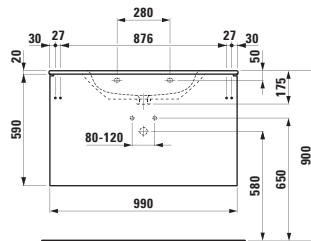
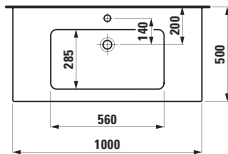

H861965

Komplettsset 1000 mm, Waschtisch ,slim' mit Waschtischunterbau ,Pro' mit 2 Schubladen, inkl. Schubladen-Ordnungssystem

1000 x 500 x 545 mm

Farben: .423 .463 .475 .479 .480

Optionen: .104

Waschtisch nur in Farbe .000 erhältlich

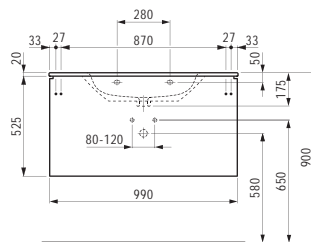
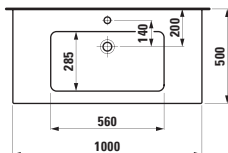

H860965

Komplettsset 1000 mm, Waschtisch ,slim' mit Waschtischunterbau ,Pro' mit Schublade

1000 x 500 x 460 mm

Farben: .423 .463 .475 .479 .480

Optionen: .104

Waschtisch nur in Farbe .000 erhältlich

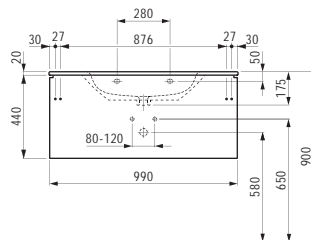
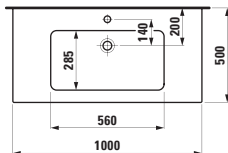

H860966

Komplettsset 1000 mm, Waschtisch ,slim' mit Waschtischunterbau ,Pro' mit Schublade und Innenschublade, inkl. Schubladen-Ordnungssystem

1000 x 500 x 460 mm

Farben: .423 .463 .475 .479 .480

Optionen: .104

Waschtisch nur in Farbe .000 erhältlich



H864963

Komplettsset 1200 mm, Waschtisch ,slim' mit Waschtischunterbau ,Base' mit 2 Schubladen, inkl. Schubladen-Ordnungssystem

1200 x 500 x 610 mm

Farben: .260 .261 .262 .263 .999

Optionen: .104 .107

Waschtisch nur in Farbe .000 erhältlich

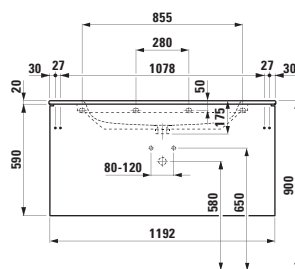
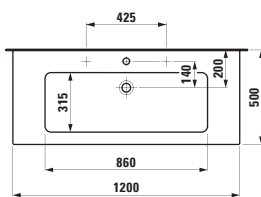

H861967

Komplettsset 1200 mm, Waschtisch ,slim' mit Waschtischunterbau ,Pro' mit 2 Schubladen, inkl. Schubladen-Ordnungssystem

1200 x 500 x 545 mm

Farben: .423 .463 .475 .479 .480

Optionen: .104 .107

Waschtisch nur in Farbe .000 erhältlich

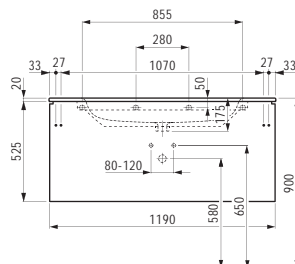
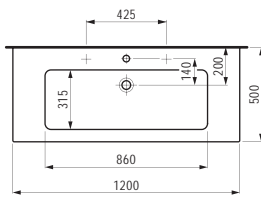

H860967



Komplettsset 1200 mm, Waschtisch ,slim' mit
Waschtischunterbau ,Pro' mit Schublade

1200 x 500 x 460 mm

Farben: .423 .463 .475 .479 .480 .999

Optionen: .104 .107

Waschtisch nur in Farbe .000 erhältlich

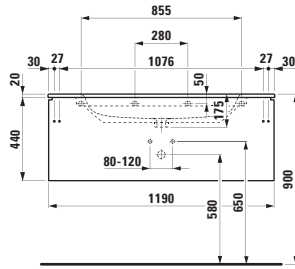

H860968



Komplettsset 1200 mm, Waschtisch ,slim' mit
Waschtischunterbau ,Pro' mit Schublade und
Innenschublade, inkl. Schubladen-Ordnungssystem

1200 x 500 x 460 mm

Farben: .423 .463 .475 .479 .480

Optionen: .104 .107

Waschtisch nur in Farbe .000 erhältlich

H811961



Einbauwaschtisch von unten, geschliffen

490 x 360 x 170 mm

Farben: .000 .400

Optionen: .109

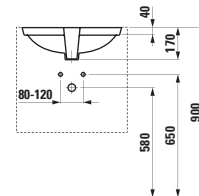
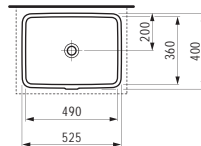

H811968



Einbauwaschtisch von unten, geschliffen

550 x 380 x 170 mm

Farben: .000 .400

Optionen: .109

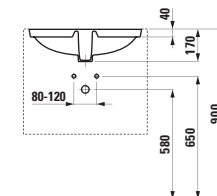
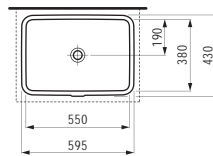

H811966



Einbauwaschtisch von unten, mit Armaturenbank,
geschliffen

490 x 360 x 170 mm

Farben: .000 .400

Optionen: .104 .109

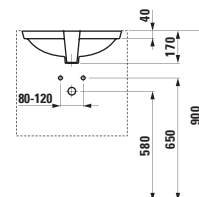
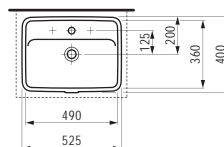

H818963



Einbauwaschtisch von oben

560 x 440 x 20 (175) mm

Farben: .000 .400

Optionen: .104 .109

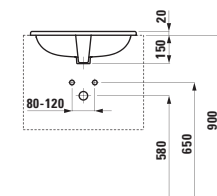
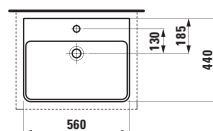

LAUFEN PRO S

H820962

Wand-WC ‚rimless‘, Tiefspüler, ohne Spülrand

530 x 360 x 295 (430) mm

Farben: .000 .400

Optionen: .000

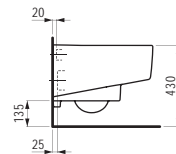
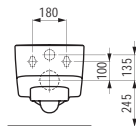
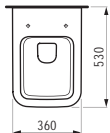

H891961

WC-Sitz mit Deckel, abnehmbar, mit Absenkautomatik

Farben: .000

Optionen: .000

H891960

WC-Sitz mit Deckel, abnehmbar

Farben: .000

Optionen: .000

H830961

Wandbidet

530 x 360 x 300 (430) mm

Farben: .000 .400

Optionen: .302

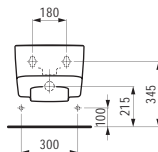
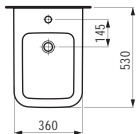

H483121

Hochschrank, 1 Tür, Türanschlag links, 4 Glasfachböden

350 x 335 x 1650 mm

Farben: .423 .463 .475 .479 .480 .999

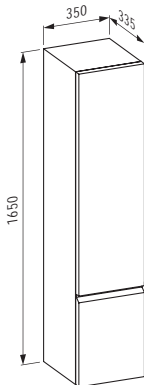

H483122

Hochschrank, 1 Tür, Türanschlag rechts, 4 Glasfachböden

350 x 335 x 1650 mm

Farben: .423 .463 .475 .479 .480 .999

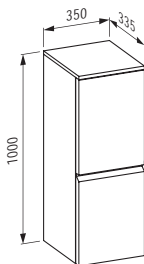

H483111

Halbhochschrank, 1 Tür, Türanschlag links, 2 Glasfachböden

350 x 335 x 1000 mm

Farben: .423 .463 .475 .479 .480 .999

H483112

Halbhochschrank, 1 Tür, Türanschlag rechts, 2 Glasfachböden

350 x 335 x 1000 mm

Farben: .423 .463 .475 .479 .480 .999

H483100 CASE

Stellfuss-Set (2 Stück), Höhe 245 mm,
Oberfläche in Aluminium eloxiert

80 x 80 x 245 mm

Farben: .004

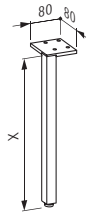

H483105 CASE

Stellfuss-Set (2 Stück), Höhe 293 mm,
Oberfläche in Aluminium eloxiert

80 x 80 x 293 mm

Farben: .004

H483101 CASE

Stellfuss-Set (2 Stück), Höhe 415 mm,
Oberfläche in Aluminium eloxiert

80 x 80 x 415 mm

Farben: .004

H483102 CASE

Stellfuss-Set (2 Stück), Höhe 440 mm,
Oberfläche in Aluminium eloxiert

80 x 80 x 440 mm

Farben: .004

H490950 CASE

Handtuchhalter für Möbel, 270 mm

270 x 60 x 15 mm

Farben: .104 .105 .106



H490951 CASE

Handtuchhalter für Möbel, 320 mm

320 x 60 x 15 mm

Farben: .104 .105 .106



H490952 CASE

Handtuchhalter für Möbel, 400 mm

400 x 60 x 15 mm

Farben: .104 .105 .106



Hochschränke und weitere Möbel-
ergänzungen finden Sie im Kapitel BASE.
Spiegel oder Spiegelschränke
finden Sie in den Kapiteln FRAME 25 /
LEELO / BASE.
Das passende Dusch-WC finden Sie
im Kapitel CLEANET.

LAUFEN PRO

H816955

Handwaschbecken
360 x 250 x 165 mm

Farben: .000

Optionen: .106

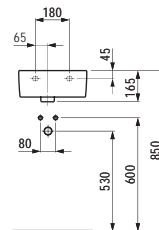
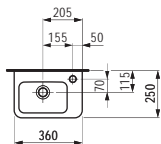

H816958

Eckhandwaschbecken
440 x 380 x 170 mm

Farben: .000

Optionen: .104

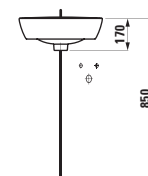
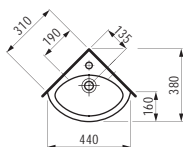

H816957

Handwaschbecken, Hahnloch links oder rechts
500 x 250 x 155 mm

Farben: .000

Optionen: .105 .106

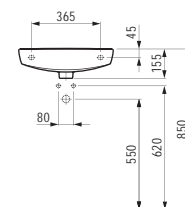
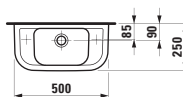

H811951

Handwaschbecken
450 x 340 x 115 mm

Farben: .000

Optionen: .104 .109

●/○

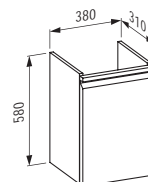
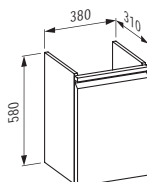
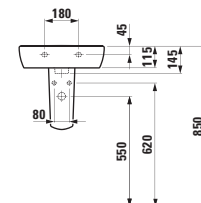
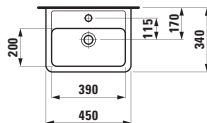

H483011

Waschtischunterbau, mit 1 Glasfachboden,
Türanschlag links
380 x 310 x 580 mm

Farben: .423 .463 .475 .999

H483012

Waschtischunterbau, mit 1 Glasfachboden,
Türanschlag rechts
380 x 310 x 580 mm

Farben: .423 .463 .475 .999

H811952

Aufsatz-Handwaschbecken
450 x 340 x 115 mm

Farben: .000

Optionen: .104 .109

●/○

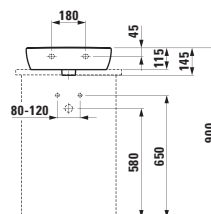
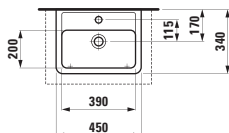

H818951

Waschtisch
550 x 480 x 115 mm
Farben: .000
Optionen: .104 .109

●/○

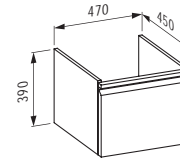
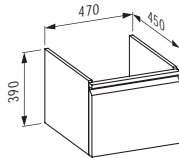
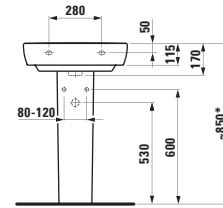
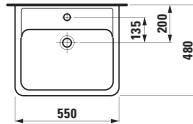

H483023

Waschtischunterbau, 1 Schublade
470 x 450 x 390 mm
Farben: .423 .463 .475 .999

H483024

Waschtischunterbau,
1 Schublade und Innenschublade,
inkl. Schubladen-Ordnungssystem
470 x 450 x 390 mm
Farben: .423 .463 .475 .999

H817951

Aufsatz-Waschtisch
550 x 480 x 115 mm
Farben: .000
Optionen: .104

●

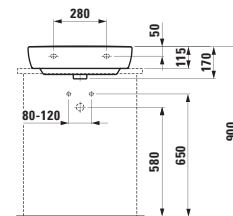
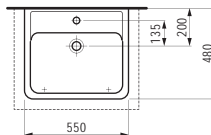

H818952

Waschtisch
600 x 480 x 115 mm
Farben: .000
Optionen: .104 .109

●/○

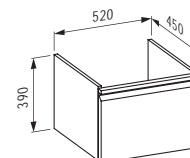
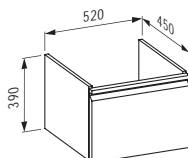
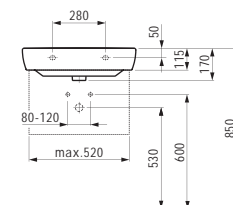
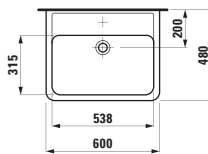

H483033

Waschtischunterbau, 1 Schublade
520 x 450 x 390 mm
Farben: .423 .463 .475 .999

H483034

Waschtischunterbau,
1 Schublade und Innenschublade,
inkl. Schubladen-Ordnungssystem
520 x 450 x 390 mm
Farben: .423 .463 .475 .999

H817952

Aufsatz-Waschtisch
600 x 480 x 115 mm
Farben: .000
Optionen: .104

●

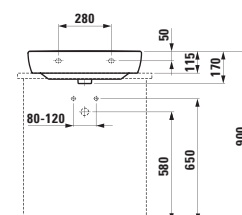
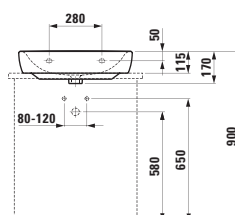

LAUFEN PRO

H818953

Waschtisch
650 x 480 x 115 mm
Farben: .000
Optionen: .104 .109

●/○

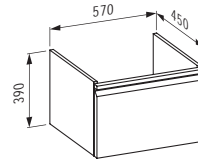
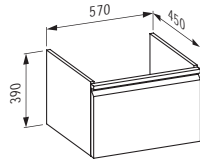
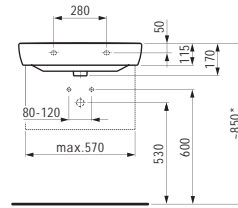
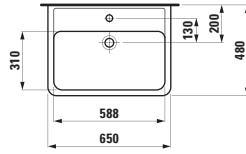

H483041

Waschtischunterbau, 1 Schublade
570 x 450 x 390 mm
Farben: .423 .463 .475 .999

H483042

Waschtischunterbau,
1 Schublade und Innenschublade,
inkl. Schubladen-Ordnungssystem
570 x 450 x 390 mm
Farben: .423 .463 .475 .999

H817953

Aufsatz-Waschtisch
650 x 480 x 115 mm
Farben: .000
Optionen: .104

●

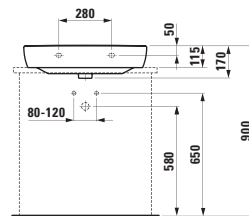
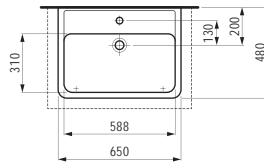

H813956

Waschtisch
850 x 480 x 115 mm
Farben: .000
Optionen: .104

●

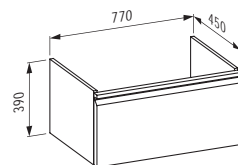
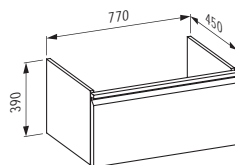
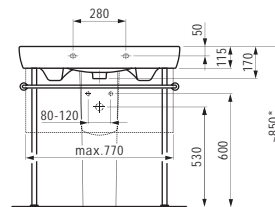
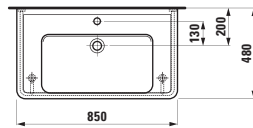

H483061

Waschtischunterbau, 1 Schublade
770 x 450 x 390 mm
Farben: .423 .463 .475 .999

H483062

Waschtischunterbau,
1 Schublade und Innenschublade,
inkl. Schubladen-Ordnungssystem
770 x 450 x 390 mm
Farben: .423 .463 .475 .999

H813958

Waschtisch
1050 x 480 x 115 mm

Farben: .000

Optionen: .104

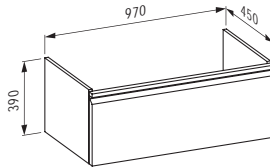
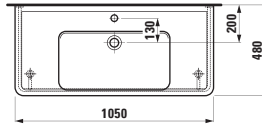

H483071

Waschtischunterbau, 1 Schublade
970 x 450 x 390 mm

Farben: .423 .463 .475 .999

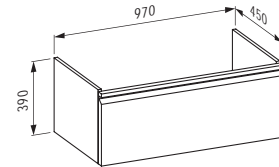
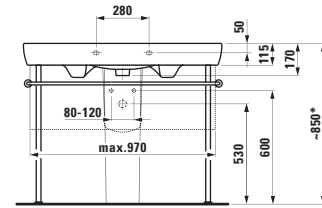

H483072

Waschtischunterbau,
1 Schublade und Innenschublade,
inkl. Schubladen-Ordnungssystem
970 x 450 x 390 mm

Farben: .423 .463 .475 .999

H814967

Doppelwaschtisch
1300 x 480 x 115 mm

Farben: .000

Optionen: .104 .109

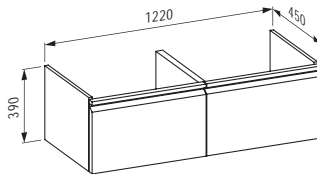
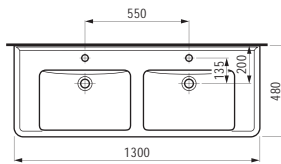

H483081

Waschtischunterbau, 2 Schubladen,
inkl. Schubladen-Ordnungssystem
1220 x 450 x 390 mm

Farben: .423 .463 .475 .999

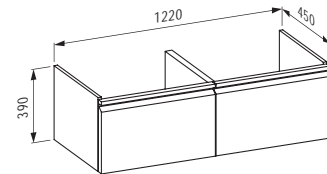
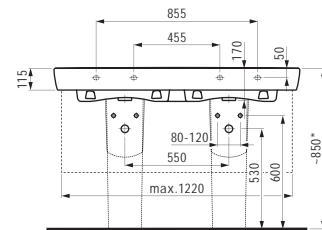

H483082

Waschtischunterbau,
2 Schubladen und Innenschubladen,
inkl. Schubladen-Ordnungssystem
1220 x 450 x 390 mm

Farben: .423 .463 .475 .999

H812962

Waschtisch-Schale
420 x 420 x 140 mm

Farben: .000

Optionen: .109 .142

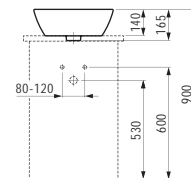
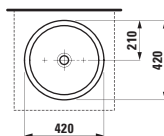

H812964

Waschtisch-Schale
520 x 390 x 150 mm

Farben: .000

Optionen: .109 .142

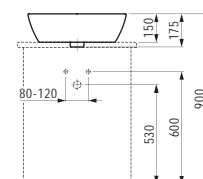
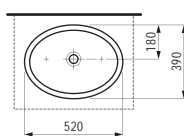

LAUFEN PRO

H813961

Einbauwaschtisch von oben

560 x 440 x 20 (170) mm

Farben: .000

Optionen: .104

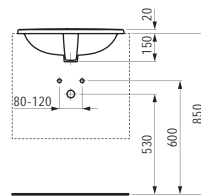
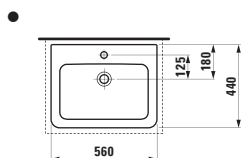

H818962

Einbauwaschtisch von unten, geschliffen

420 x 420 x 120 mm

Farben: .000

Optionen: .109

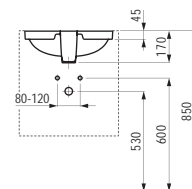
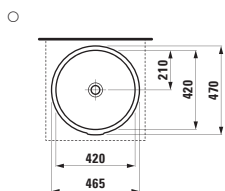

H820966

Wand-WC, spülrandlos, Tiefspüler

530 x 360 x 340 (430) mm

Farben: .000 .400

Optionen: .000

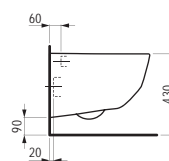
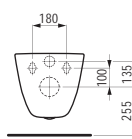
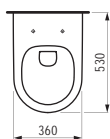

H820964

Wand-WC, spülrandlos, Tiefspüler, mit Nischen

530 x 360 x 340 (430) mm

Farben: .000 .400

Optionen: .000

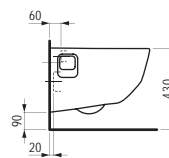
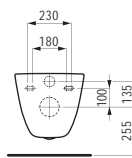

H820965

Wand-WC ‚compact‘, Tiefspüler, spülrandlos

490 x 360 x 340 (430) mm

Farben: .000 .400

Optionen: .000

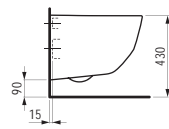
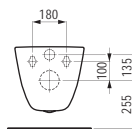
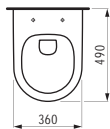

H820956

Wand-WC, Tiefspüler, mit Spülrand

530 x 360 x 340 (430) mm

Farben: .000 .400

Optionen: .000

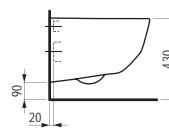
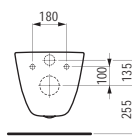
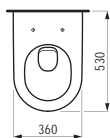

H821962

Wand-WC ‚comfort‘, Tiefspüler, spülrandlos, 5 cm erhöht

560 x 360 x 450 mm

Farben: .000 .400

Optionen: .000

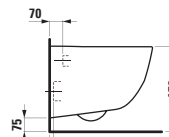
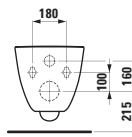
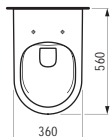

H822956

Stand-WC, Tiefspüler, spülrandlos, Abgang waagrecht/senkrecht

530 x 360 x 430 mm

Farben: .000 .400

Optionen: .000

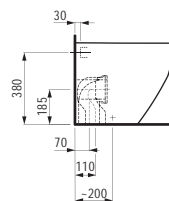
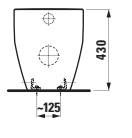
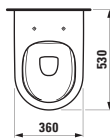

H829660 UNIVERSAL

Stand-Spülkasten, zweiteilig, Wasseranschluss seitlich (links oder rechts)

400 x 140 x 980 mm

Farben: .000 .757

Optionen: .882

H822952

Stand-WC, Tiefspüler, mit Spülrand,
Abgang waagrecht/senkrecht

530 x 360 x 430 mm

Farben: .000 .400

Optionen: .000

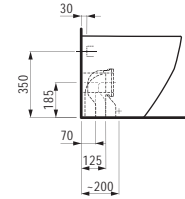
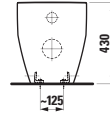
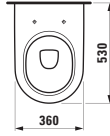

H829660 UNIVERSAL

Stand-Spülkasten, zweiteilig,
Wasseranschluss seitlich
(links oder rechts)

400 x 140 x 980 mm

Farben: .000 .757

Optionen: .882

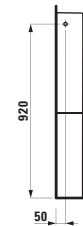
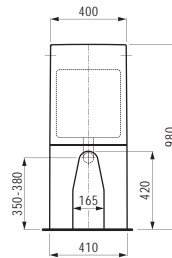
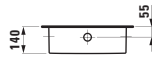

H829660 UNIVERSAL

Stand-Spülkasten, zweiteilig,
Wasseranschluss seitlich (links oder rechts)

400 x 140 x 980 mm

Farben: .000 .757

Optionen: .882

H825952

Stand-WC für aufgesetzten Spülkasten, Tiefspüler,
mit Spülrand, Abgang waagrecht oder senkrecht

650 x 360 x 440 (430) mm

Farben: .000 .400

Optionen: .000

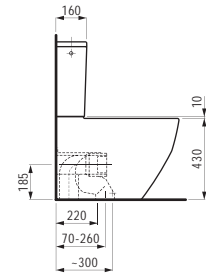
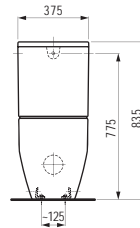
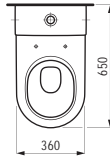

H829951

Spülkasten,
Wasseranschluss hinten (mittig)

365 x 150 x 395 mm

Farben: .000

Optionen: .871

H829952

Spülkasten,
Wasseranschluss seitlich
(links oder rechts)

365 x 150 x 395 mm

Farben: .000

Optionen: .872

H821956

Stand-WC, Tiefspüler, mit Spülrand,
Abgang waagrecht

470 x 360 x 400 mm

Farben: .000

Optionen: .000

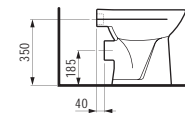
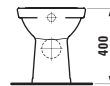
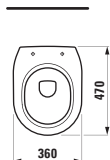

H822951

Stand-WC, Tiefspüler, mit Spülrand,
Abgang waagrecht/senkrecht

580 x 360 x 400 mm

Farben: .000

Optionen: .000

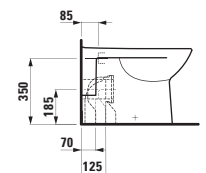
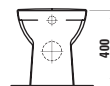
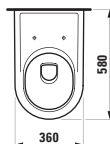

LAUFEN PRO

H832951

Standbidet (Option 304: mit 1 Hahnloch mittig, ohne seitliche Löcher für Wasseranschluss)

580 x 360 x 400 mm

Farben: .000 .400

Optionen: .304

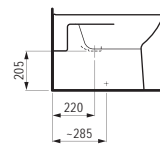
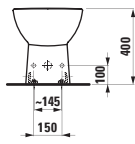
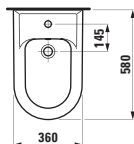

H820960

Wand-WC, spülrandlos, Tiefspüler

530 x 360 x 345 (430) mm

Farben: .000 .400

Optionen: .000

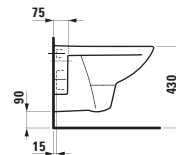
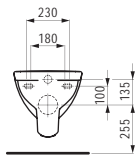

H821952

Wand-WC ‚compact‘, Tiefspüler, spülrandlos

490 x 360 x 350 (430) mm

Farben: .000 .400

Optionen: .000

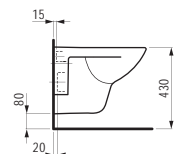
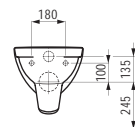
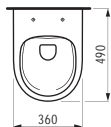

H891601

WC-Sitz mit Deckel abnehmbar, mit Absenkautomatik, für Hohlraumbefestigung

Farben: .000 .757

Optionen: .000

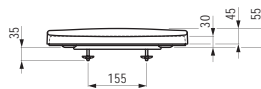
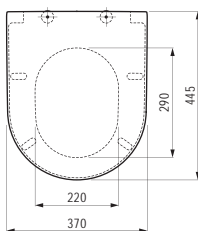

H896950

WC-Sitz mit Deckel, abnehmbar, Scharniere Edelstahl, für Hohlraumbefestigung

Farben: .000

Optionen: .000

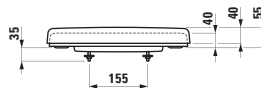
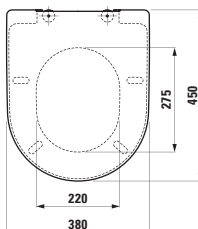

H896951

WC-Sitz mit Deckel, abnehmbar, mit Absenkautomatik, Scharniere Edelstahl, für Hohlraumbefestigung

Farben: .000

Optionen: .000

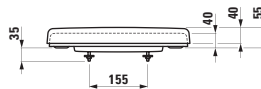
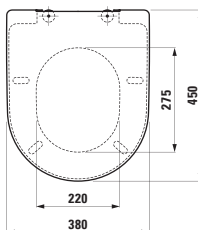

H898965

WC-Sitz mit Deckel ‚slim‘, abnehmbar, Scharniere Edelstahl, für Hohlraumbefestigung

Farben: .000

Optionen: .000

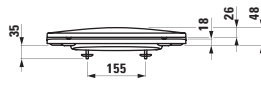
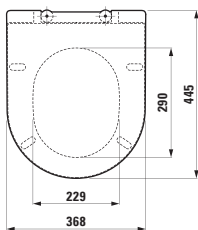

H898966

WC-Sitz mit Deckel ‚slim‘, abnehmbar, mit Absenkautomatik, Scharniere Edelstahl, für Hohlraumbefestigung

Farben: .000

Optionen: .000

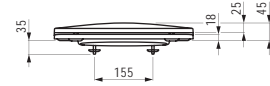
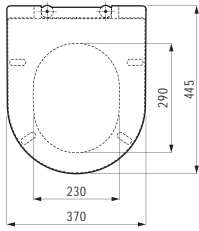

H893958

WC-Sitz mit Deckel ‚universal‘, abnehmbar, mit Absenkautomatik

Farben: .000

Optionen: .000

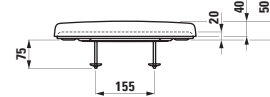
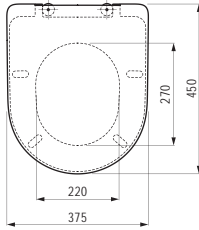

H893959

WC-Sitz mit Deckel ‚universal‘, abnehmbar, mit Absenkautomatik, für Hohlraumbefestigung

Farben: .000

Optionen: .000

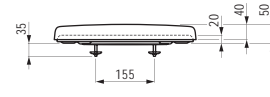
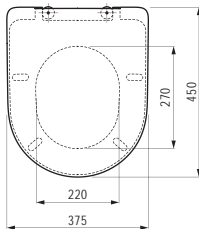

H830952

Wandbidet

530 x 360 x 335 (430) mm

Farben: .000 .400

Optionen: .302 .304

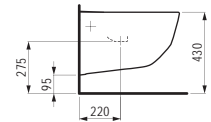
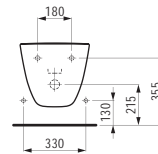
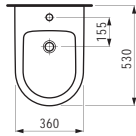

H832952

Standbidet

530 x 360 x 430 mm

Farben: .000 .400

Optionen: .302

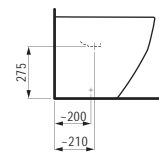
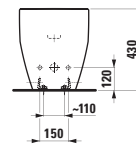
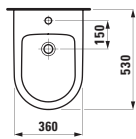

H821960 PRO LIBERTY

Wand-WC ‚liberty‘, Tiefspüler, spülrandlos, barrierefrei

700 x 365 x 335 (450) mm

Farben: .000

Optionen: .000

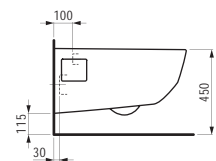
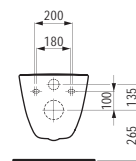
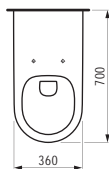

H821954 PRO LIBERTY

Wand-WC ‚liberty‘, Tiefspüler, spülrandlos, barrierefrei

700 x 360 x 350 (450) mm

Farben: .000 .400 .018 .037

Optionen: .000

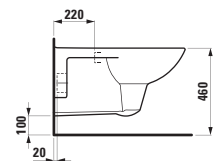
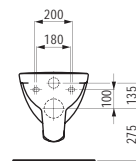
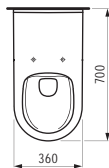

LAUFEN PRO

H898950 PRO LIBERTY

WC-Sitz mit Deckel, barrierefrei,
mit extra verstärkten Scharnieren und Puffern

Farben: .300

Optionen: .000

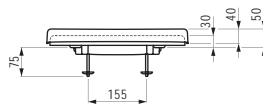
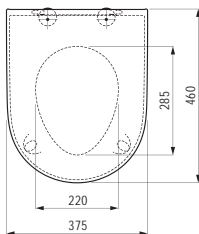

H898951 PRO LIBERTY

WC-Sitz ohne Deckel, barrierefrei,
mit extra verstärkten Scharnieren und Puffern

Farben: .300

Optionen: .000



H483103 CASE

Stellfuss-Set (2 Stück), Höhe 345 mm,
Oberfläche in Aluminium eloxiert

80 x 80 x 345 mm

Farben: .004

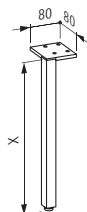

H490950 CASE

Handtuchhalter für Möbel, 270 mm

270 x 60 x 15 mm

Farben: .104 .105 .106



H490951 CASE

Handtuchhalter für Möbel, 320 mm

320 x 60 x 15 mm

Farben: .104 .105 .106



H490952 CASE

Handtuchhalter für Möbel, 400 mm

400 x 60 x 15 mm

Farben: .104 .105 .106



H242950

Badewanne, Einbauversion, rechteckig,
aus Verbundwerkstoff Marbond

1700 x 750 x 460 mm

Farben: .000

Optionen: .000

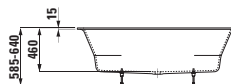
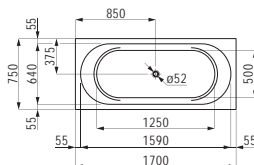

H240950

Badewanne, Einbauversion, rechteckig,
aus Verbundwerkstoff Marbond

1800 x 800 x 460 mm

Farben: .000

Optionen: .000

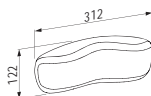

H294103

Nackenkissen, schwarz, selbsthaftend,
für gekrümmte Wannenkontur

355 x 190 x 30 mm

Farben: .016

Optionen: .000

H241950

Badewanne, Einbauversion, oval,
aus Verbundwerkstoff Marbond

1800 x 800 x 460 mm

Farben: .000

Optionen: .000

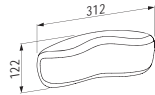
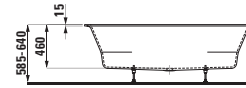
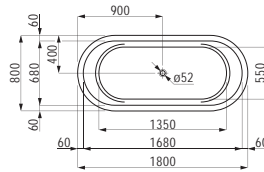

H294103

Nackenkissen, schwarz, selbsthaftend,
für gekrümmte Wannenkontur

355 x 190 x 30 mm

Farben: .016

Optionen: .000

H243952

Freistehende Badewanne,
aus Verbundwerkstoff Marbond

1500 x 700 x 590 mm

Farben: .000

Optionen: .000

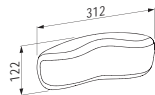
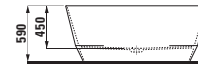
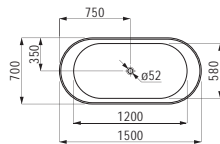

H294103

Nackenkissen, schwarz, selbsthaftend,
für gekrümmte Wannenkontur

355 x 190 x 30 mm

Farben: .016

Optionen: .000

H239952

Freistehende Badewanne,
aus Verbundwerkstoff Marbond

1650 x 750 x 550 mm

Farben: .000

Optionen: .000

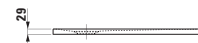
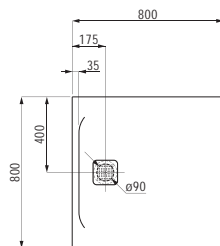

H210950

Duschwanne, aus Verbundwerkstoff Marbond,
superflach, quadratisch, Ablauf seitlich

800 x 800 x 29 mm

Farben: .000 .077 .078

Optionen: .000

H210956

Duschwanne, aus Verbundwerkstoff Marbond,
superflach, quadratisch, Ablauf seitlich

900 x 900 x 30 mm

Farben: .000 .077 .078

Optionen: .000

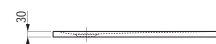
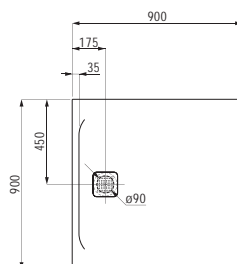

LAUFEN PRO

H211952

Duschwanne, aus Verbundwerkstoff Marbond, superflach, quadratisch, Ablauf seitlich

1000 x 1000 x 33 mm

Farben: .000 .077 .078

Optionen: .000

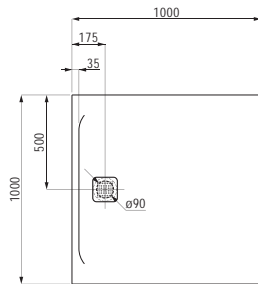

H211958

Duschwanne, aus Verbundwerkstoff Marbond, superflach, quadratisch, Ablauf seitlich

1200 x 1200 x 33 mm

Farben: .000 .077 .078

Optionen: .000

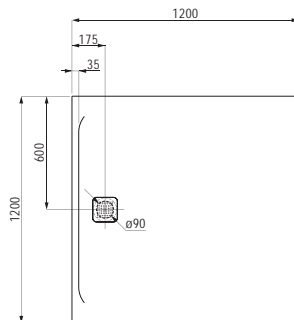

H213953

Duschwanne, aus Verbundwerkstoff Marbond, superflach, quadratisch, Ablauf seitlich

1500 x 1500 x 40 mm

Farben: .000 .077 .078

Optionen: .000

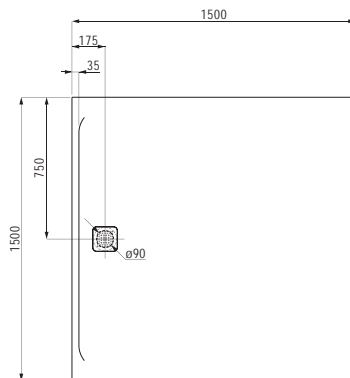

H210951

Duschwanne, aus Verbundwerkstoff Marbond, superflach, rechteckig, Ablauf an kurzer Seite

1000 x 800 x 33 mm

Farben: .000 .077 .078

Optionen: .000

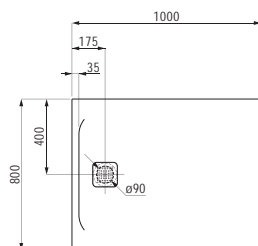

H210957

Duschwanne, aus Verbundwerkstoff Marbond, superflach, rechteckig, Ablauf an kurzer Seite

1000 x 900 x 33 mm

Farben: .000 .077 .078

Optionen: .000

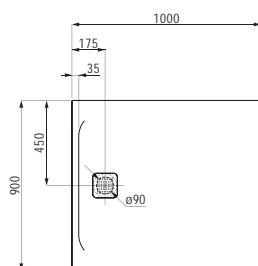

H212954

Duschwanne, aus Verbundwerkstoff Marbond, superflach, rechteckig, Ablauf an kurzer Seite
1100 x 800 x 33 mm

Farben: .000 .077 .078

Optionen: .000

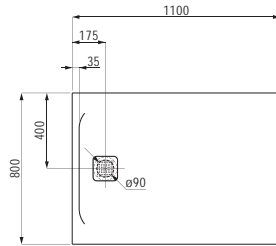

H212955

Duschwanne, aus Verbundwerkstoff Marbond, superflach, rechteckig, Ablauf an kurzer Seite
1100 x 900 x 33 mm

Farben: .000 .077 .078

Optionen: .000

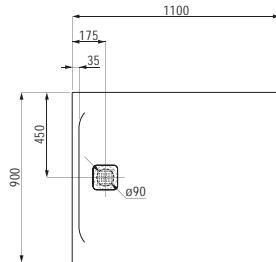

H210952

Duschwanne, aus Verbundwerkstoff Marbond, superflach, rechteckig, Ablauf an kurzer Seite
1200 x 800 x 33 mm

Farben: .000 .077 .078

Optionen: .000

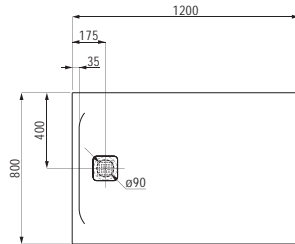

H210958

Duschwanne, aus Verbundwerkstoff Marbond, superflach, rechteckig, Ablauf an kurzer Seite
1200 x 900 x 33 mm

Farben: .000 .077 .078

Optionen: .000

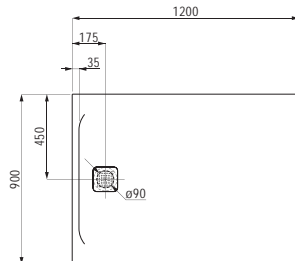

H211953

Duschwanne, aus Verbundwerkstoff Marbond, superflach, rechteckig, Ablauf an kurzer Seite
1200 x 1000 x 33 mm

Farben: .000 .077 .078

Optionen: .000

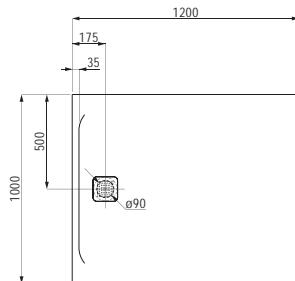

H212953

Duschwanne, aus Verbundwerkstoff Marbond, superflach, rechteckig, Ablauf an kurzer Seite
1400 x 700 x 40 mm

Farben: .000 .077 .078

Optionen: .000

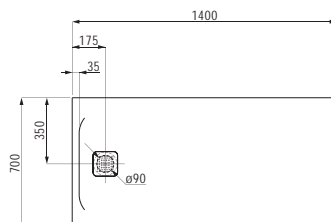

LAUFEN PRO

H213954

Duschwanne, aus Verbundwerkstoff Marbond, superflach, rechteckig, Ablauf an kurzer Seite

1600 x 700 x 40 mm

Farben: .000 .077 .078

Optionen: .000

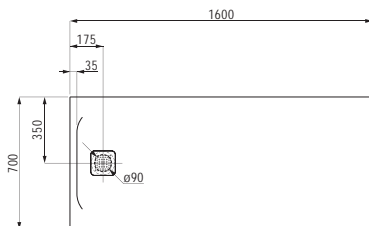

H213958

Duschwanne, aus Verbundwerkstoff Marbond, superflach, rechteckig, Ablauf an kurzer Seite

1600 x 800 x 40 mm

Farben: .000 .077 .078

Optionen: .000

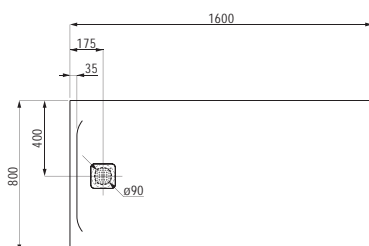

H213959

Duschwanne, aus Verbundwerkstoff Marbond, superflach, rechteckig, Ablauf an kurzer Seite

1600 x 900 x 40 mm

Farben: .000 .077 .078

Optionen: .000

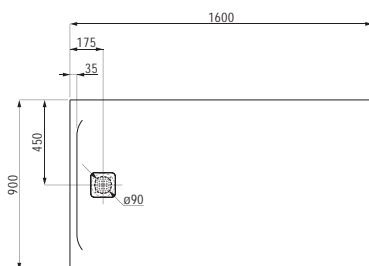

H214951

Duschwanne, aus Verbundwerkstoff Marbond, superflach, rechteckig, Ablauf an kurzer Seite

1700 x 750 x 46 mm

Farben: .000 .077 .078

Optionen: .000

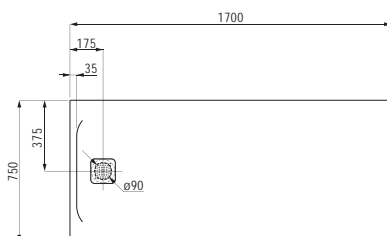

H214953

Duschwanne, aus Verbundwerkstoff Marbond, superflach, rechteckig, Ablauf an kurzer Seite

1700 x 800 x 46 mm

Farben: .000 .077 .078

Optionen: .000

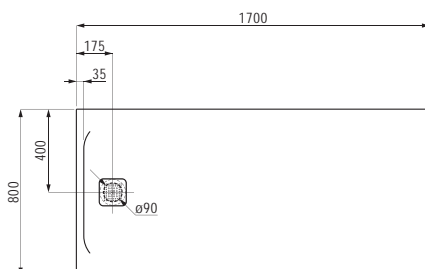

H214959

Duschwanne, aus Verbundwerkstoff Marbond, superflach, rechteckig, Ablauf an kurzer Seite

1800 x 750 x 46 mm

Farben: .000 .077 .078

Optionen: .000

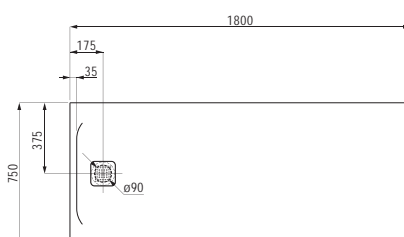

H211959

Duschwanne, aus Verbundwerkstoff Marbond, superflach, rechteckig, Ablauf an kurzer Seite
1800 x 800 x 46 mm

Farben: .000 .077 .078

Optionen: .000

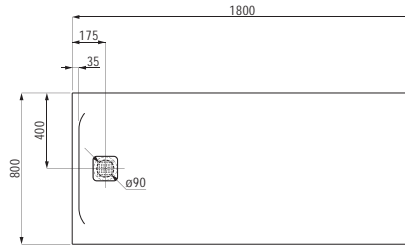

H215954

Duschwanne, aus Verbundwerkstoff Marbond, superflach, rechteckig, Ablauf an langer Seite
1400 x 700 x 30 mm

Farben: .000 .077 .078

Optionen: .000

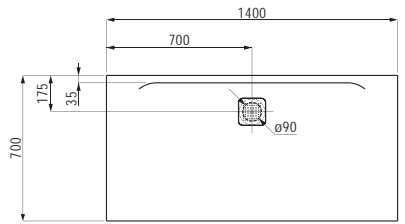

H210953

Duschwanne, aus Verbundwerkstoff Marbond, superflach, rechteckig, Ablauf an langer Seite
1400 x 800 x 30 mm

Farben: .000 .077 .078

Optionen: .000

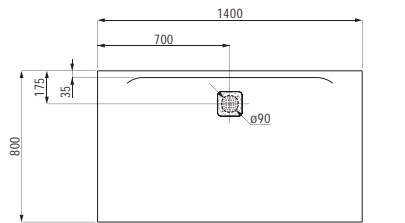

H210959

Duschwanne, aus Verbundwerkstoff Marbond, superflach, rechteckig, Ablauf an langer Seite
1400 x 900 x 30 mm

Farben: .000 .077 .078

Optionen: .000

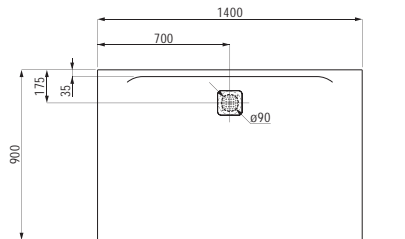

H211954

Duschwanne, aus Verbundwerkstoff Marbond, superflach, rechteckig, Ablauf an langer Seite
1400 x 1000 x 30 mm

Farben: .000 .077 .078

Optionen: .000

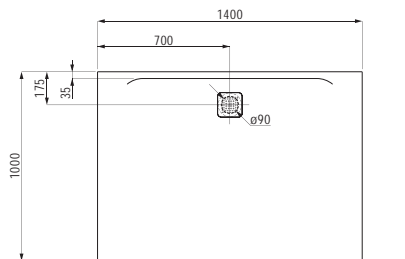

H213956

Duschwanne, aus Verbundwerkstoff Marbond, superflach, rechteckig, Ablauf an langer Seite
1600 x 700 x 32 mm

Farben: .000 .077 .078

Optionen: .000

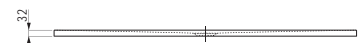
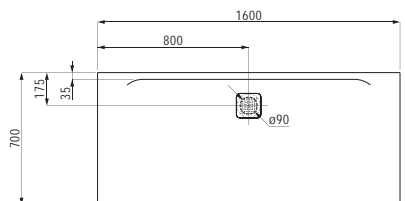

LAUFEN PRO

H213957

Duschwanne, aus Verbundwerkstoff Marbond, superflach, rechteckig, Ablauf an langer Seite

1600 x 750 x 32 mm

Farben: .000 .077 .078

Optionen: .000

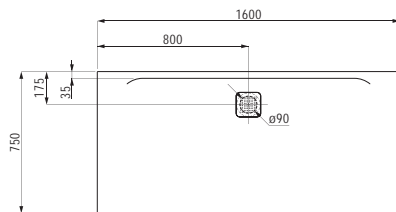

H210954

Duschwanne, aus Verbundwerkstoff Marbond, superflach, rechteckig, Ablauf an langer Seite

1600 x 800 x 32 mm

Farben: .000 .077 .078

Optionen: .000

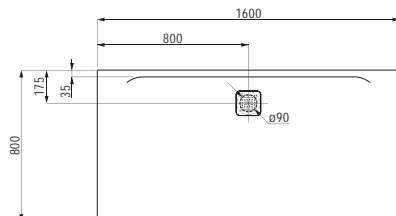

H211950

Duschwanne, aus Verbundwerkstoff Marbond, superflach, rechteckig, Ablauf an langer Seite

1600 x 900 x 33 mm

Farben: .000 .077 .078

Optionen: .000

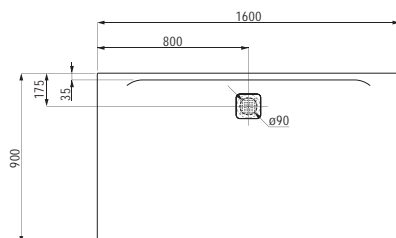

H211955

Duschwanne, aus Verbundwerkstoff Marbond, superflach, rechteckig, Ablauf an langer Seite

1600 x 1000 x 33 mm

Farben: .000 .077 .078

Optionen: .000

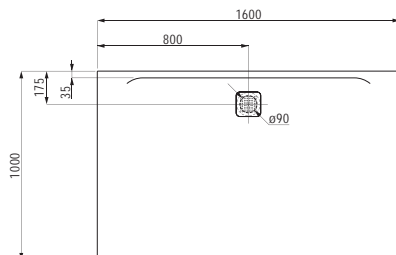

H214956

Duschwanne, aus Verbundwerkstoff Marbond, superflach, rechteckig, Ablauf an langer Seite

1800 x 700 x 33 mm

Farben: .000 .077 .078

Optionen: .000

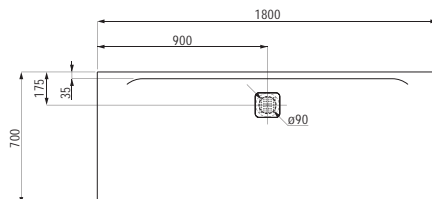

H214958

Duschwanne, aus Verbundwerkstoff Marbond, superflach, rechteckig, Ablauf an langer Seite

1800 x 750 x 33 mm

Farben: .000 .077 .078

Optionen: .000

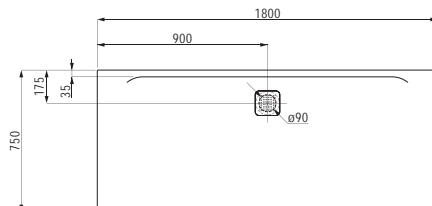

H210955

Duschwanne, aus Verbundwerkstoff Marbond, superflach, rechteckig, Ablauf an langer Seite

1800 x 800 x 33 mm

Farben: .000 .077 .078

Optionen: .000

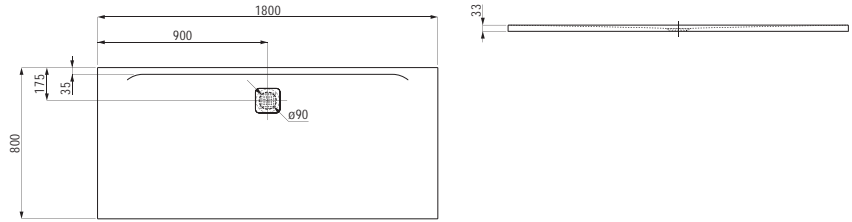

H211951

Duschwanne, aus Verbundwerkstoff Marbond, superflach, rechteckig, Ablauf an langer Seite

1800 x 900 x 34 mm

Farben: .000 .077 .078

Optionen: .000

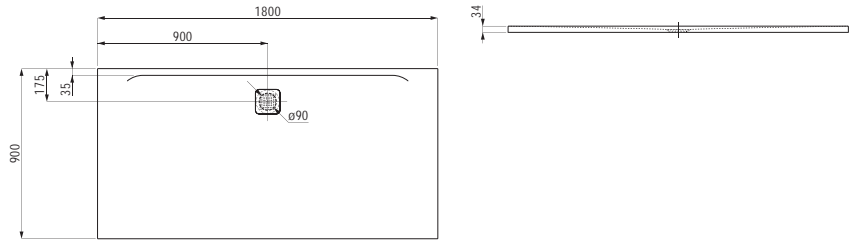

H211956

Duschwanne, aus Verbundwerkstoff Marbond, superflach, rechteckig, Ablauf an langer Seite

1800 x 1000 x 34 mm

Farben: .000 .077 .078

Optionen: .000

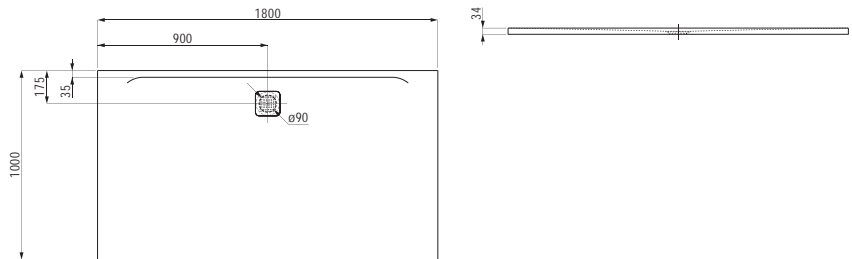

H215953

Duschwanne, aus Verbundwerkstoff Marbond, superflach, rechteckig, Ablauf an langer Seite

2000 x 900 x 36 mm

Farben: .000 .077 .078

Optionen: .000

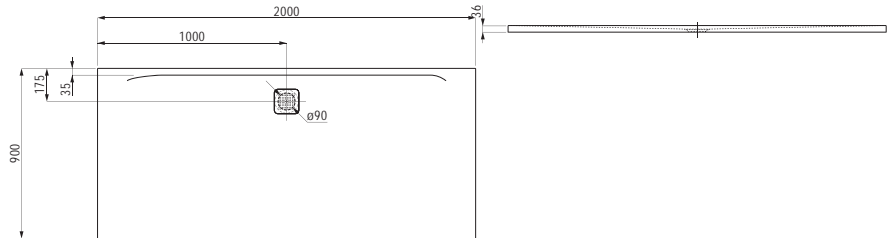

H211957

Duschwanne, aus Verbundwerkstoff Marbond, superflach, rechteckig, Ablauf an langer Seite

2000 x 1000 x 36 mm

Farben: .000 .077 .078

Optionen: .000

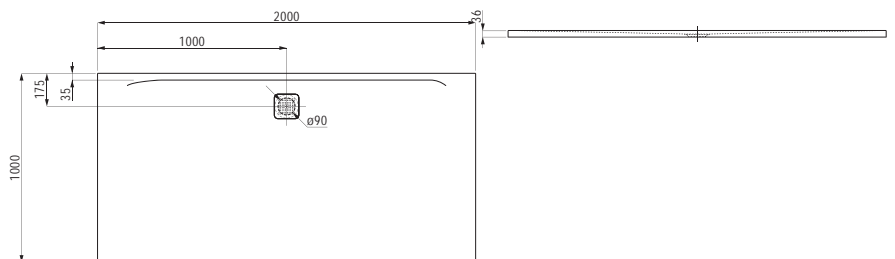

H212950

Duschwanne, aus Verbundwerkstoff Marbond, superflach, auf Maß gefertigt

750 - 2000 x 700 - 1000 x 29 - 46 mm

Farben: .000 .077 .078







Optionen: .000

Hochschränke finden Sie im Kapitel
LAUFEN PRO S.
Spiegel oder Spiegelschränke finden Sie
in den Kapiteln FRAME 25 / BASE.

PASSLISTE WC-SITZE LAUFEN PRO

	H891950 ,special'	H891951 ,special'	H896950 ,special'	H896951 ,special'	H898965 ,slim'	H898966 ,slim'
	Abnehmbar	Abnehmbar Absenkautomatik	Abnehmbar Hohlraum- befestigung	Abnehmbar Hohlraum- befestigung Absenkautomatik	Abnehmbar Hohlraum- befestigung	Abnehmbar Hohlraum- befestigung Absenkautomatik
WCs						
H820950	•	•				
H820951	•	•				
H820952	•	•				
H820953	•					
H820954	•					
H820955	•	•				
H820956			•	•	•	•
H820959			•	•	•	•
H820960			•	•	•	•
H820964			•	•	•	•
H820965			•	•	•	•
H820966			•	•	•	•
H821956	•	•				
H821957	•	•				
H821958	•	•				
H821959	•	•				
H821960						
H822951	•	•				
H822952			•	•	•	•
H822956			•	•	•	•
H824955	•	•			•	•
H824956	•	•				
H824957	•	•				
H824958	•	•			•	•
H824959	•	•				
H825952			•	•	•	•
H825962			•	•	•	•
H825964			•	•	•	•
H825958			•	•	•	•
H825955	•	•				
H825956	•	•				
H825957	•	•				

PASSLISTE WC-SITZE LAUFEN PRO

 H893958 ,universal'	 H893955 ,universal'	 H893959 ,universal'	 H892951 ,standard'	 H892950 ,special'	 H898950 ,liberty'	 H898951 ,liberty'
Abnehmbar Absenkautomatik	Abnehmbar Hohlraum- befestigung	Abnehmbar Hohlraum- befestigung Absenkautomatik	Abnehmbar		Barrierefrei	Barrierefrei
•			•	•		
•			•	•		
•			•	•		
			•	•	•	•
			•	•	•	•
•			•	•		
	•	•			•	•
	•	•			•	•
	•	•				
	•	•			•	•
	•	•			•	•
	•	•			•	•
•			•	•		
•			•	•		
•			•	•		
•			•	•		
					•	•
•			•	•		
	•	•			•	•
	•	•				
•			•	•		
•			•	•		
•			•	•		
•			•	•		
	•	•				
	•	•				
	•	•				
•			•	•		
•			•	•		
•			•	•		

WASCHTISCH-SCHALEN

H812340 SONAR

Waschtisch-Schale,
inkl. Keramikabdeckung für Ablaufventil

340 x 340 x 130 mm

Farben: .000 .400 .757

Optionen: .112

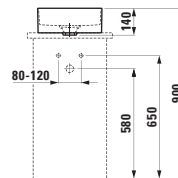
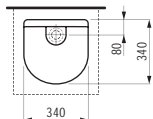

H812341 SONAR

Waschtisch-Schale mit Oberflächenstruktur,
inkl. Keramikabdeckung für Ablaufventil

340 x 340 x 130 mm

Farben: .000 .400 .757

Optionen: .112

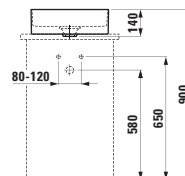
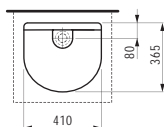

H812342 SONAR

Waschtisch-Schale,
inkl. Keramikabdeckung für Ablaufventil

410 x 365 x 130 mm

Farben: .000 .400 .757

Optionen: .112

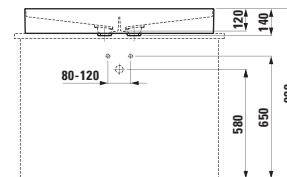
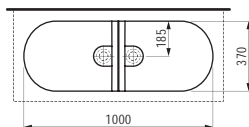

H812343 SONAR

Waschtisch-Schale mit Oberflächenstruktur,
inkl. Keramikabdeckung für Ablaufventil

410 x 365 x 130 mm

Farben: .000 .400 .757

Optionen: .112



H812348 SONAR

Doppelwaschtisch-Schale,
inkl. Keramikabdeckung für Ablaufventil

1000 x 370 x 130 mm

Farben: .000 .400 .757

Optionen: .112

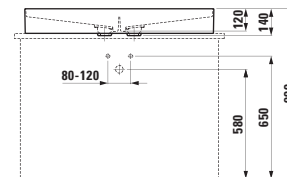
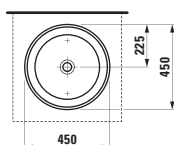

H812349 SONAR

Doppelwaschtisch-Schale mit Oberflächenstruktur,
inkl. Keramikabdeckung für Ablaufventil

1000 x 370 x 130 mm

Farben: .000 .400 .757

Optionen: .112



H811973 ILBAGNOALESSI ONE

Hohe Waschtisch-Schale, ohne Überlauf,
inkl. Keramikabdeckung für Ablaufventil

450 x 450 x 400 mm

Farben: .400

Optionen: .109

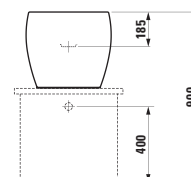
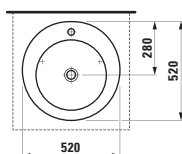

H818971 ILBAGNOALESSI ONE

Waschtisch-Schale mit Armaturenbank,
mit verdecktem Überlauf,
inkl. Keramikabdeckung für Ablaufventil

520 x 520 x 175 mm

Farben: .400

Optionen: .104 .109

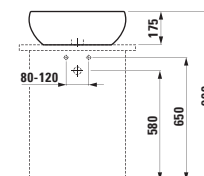

WASCHTISCH-SCHALEN

H818972 ILBAGNOALESSI ONE

Waschtisch-Schale mit Armaturenbank, flach, mit verdecktem Überlauf, inkl. Keramikabdeckung für Ablaufventil
750 x 520 x 90 mm

Farben: .400

Optionen: .104 .109

●/○

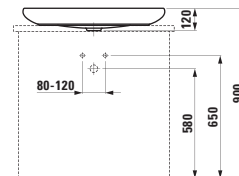
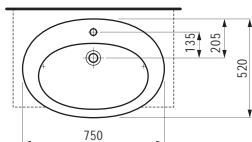

H818973 ILBAGNOALESSI ONE

Waschtisch-Schale, Abstellfläche rechts oder links drehbar, inkl. Keramikabdeckung für Ablaufventil
800 x 420 x 140 mm

Farben: .400

Optionen: .112

○

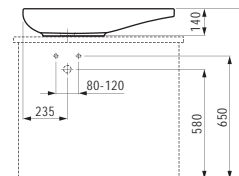
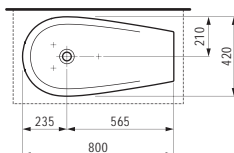

H816802 PALOMBA COLLECTION

Waschtisch-Schale
520 x 380 x 130 mm

Farben: .000 .400

Optionen: .112

○

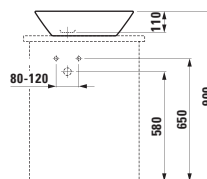
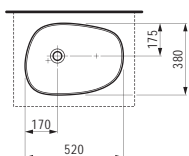

H816803 PALOMBA COLLECTION

Waschtisch-Schale, mit Halbnasszone bzw. Armaturenbank
600 x 400 x 130 mm

Farben: .000 .400

Optionen: .104 .109 .111 .112

●/○

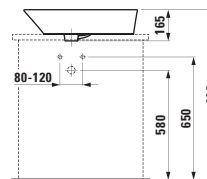
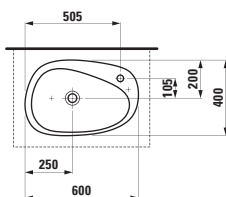

H816801 PALOMBA COLLECTION

Waschtisch-Schale
900 x 420 x 160 mm

Farben: .000 .400

Optionen: .112

○

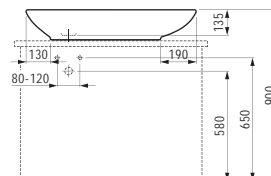
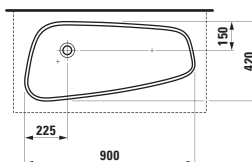

H812331 KARTELL by LAUFEN

Waschtisch-Schale
420 x 420 x 120 mm

Farben: .000 .020 .400 .757 .759

Optionen: .112

◇ ○

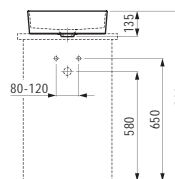
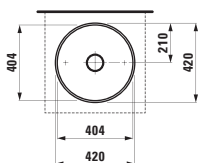

H812332 KARTELL by LAUFEN

Waschtisch-Schale mit Hahnlochbank, mit verdecktem Ablauf
750 x 350 x 120 mm

Farben: .000 .020 .400 .757 .759

Optionen: .111 .112 .158

◇ ●/●●●/○

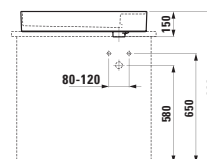
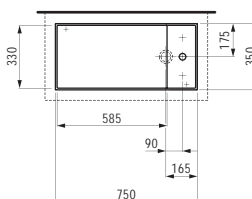

WASCHTISCH-SCHALEN

H812852 THE NEW CLASSIC

Waschtisch-Schale, oval

550 x 380 x 145 mm

Farben: .000 .400 .757

Optionen: .112

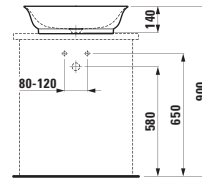
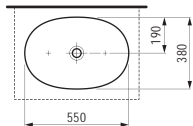

H812853 THE NEW CLASSIC

Waschtisch-Schale, oval, mit Überlauf

550 x 380 x 145 mm

Farben: .000 .400 .757

Optionen: .109

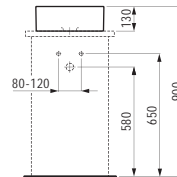
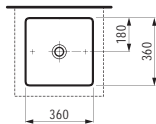

H811433 LIVING SAPHIRKERAMIK

Waschtisch-Schale, quadratisch

360 x 360 x 130 mm

Farben: .000

Optionen: .112

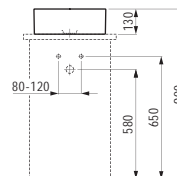
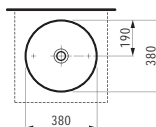

H811435 LIVING SAPHIRKERAMIK

Waschtisch-Schale, rund

380 x 380 x 130 mm

Farben: .000

Optionen: .112

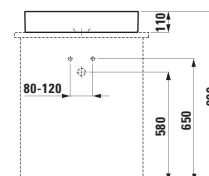
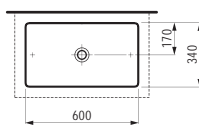

H811434 LIVING SAPHIRKERAMIK

Waschtisch-Schale, rechteckig

600 x 340 x 110 mm

Farben: .000

Optionen: .112

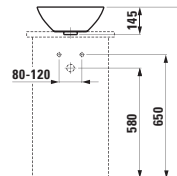
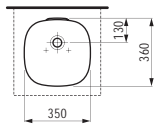

H812300 INO

Waschtisch-Schale

350 x 350 x 130 mm

Farben: .000 .400 .757

Optionen: .109 .112

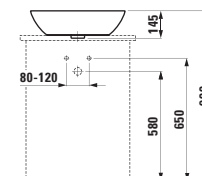
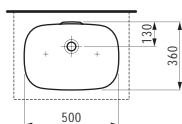

H812302 INO

Waschtisch-Schale

500 x 350 x 130 mm

Farben: .000 .400 .757

Optionen: .109 .112

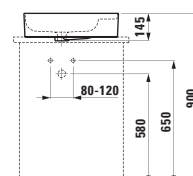
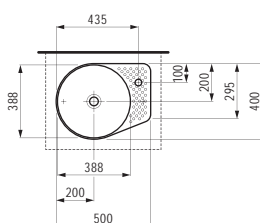

H812281 VAL

Waschtisch-Schale, mit semi-trockenem Bereich bzw. Armaturenbank

500 x 400 x 125 mm

Farben: .000 .400 .757

Optionen: .104 .109 .111 .112



WASCHTISCH-SCHALEN

H812282 VAL

Waschtisch-Schale,
mit semi-trockenem Bereich (Insel)

550 x 360 x 125 mm

Farben: .000 .400 .757

Optionen: .109 .112

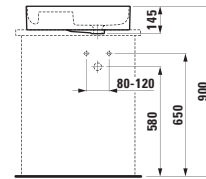
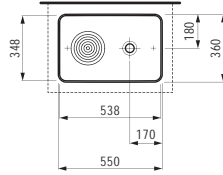

H812962 LAUFEN PRO

Waschtisch-Schale

420 x 420 x 140 mm

Farben: .000

Optionen: .109 .142

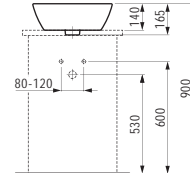
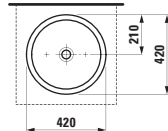

H812964 LAUFEN PRO

Waschtisch-Schale

520 x 390 x 150 mm

Farben: .000

Optionen: .109 .142

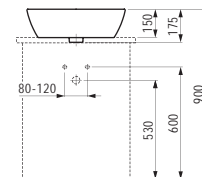
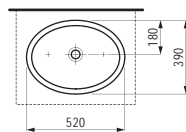

Waschtischplatten finden Sie u.a. in den
Kapiteln SPACE / CASE / BOUTIQUE.
Spiegel oder Spiegelschränke finden
Sie in dem Kapitel FRAME 25 / BASE.

AUFSATZ-WASCHTISCHE

H816341 SONAR



Aufsatz-Handwaschbecken,
inkl. Keramikabdeckung für Ablaufventil

410 x 420 x 140 mm

Farben: .000 .400 .757

Optionen: .104 .109

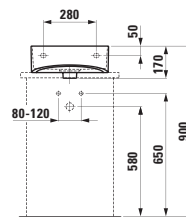
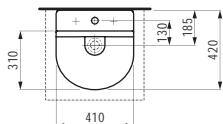

H816342 SONAR



Aufsatz-Waschtisch

600 x 420 x 140 mm

Farben: .000 .400 .757

Optionen: .104 .108 .109

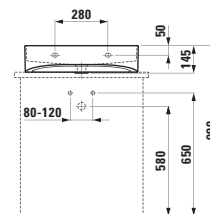
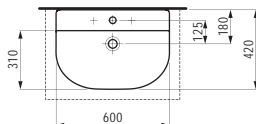

H816347 SONAR



Aufsatz-Waschtisch

1000 x 420 x 140 mm

Farben: .000 .400 .757

Optionen: .104 .107 .108 .109

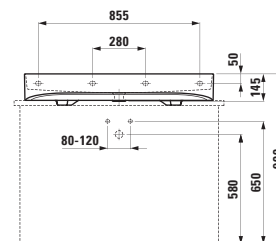
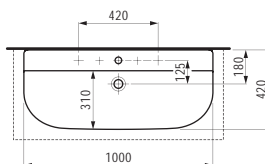

H816332 KARTELL by LAUFEN



Aufsatz-Waschtisch

500 x 460 x 120 mm

Farben: .000 .020 .400 .757 .759

Optionen: .104 .109

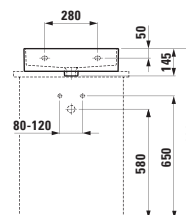
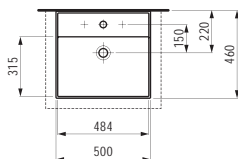

H816333 KARTELL by LAUFEN



Aufsatz-Waschtisch

600 x 460 x 120 mm

Farben: .000 .020 .400 .757 .759

Optionen: .104 .109

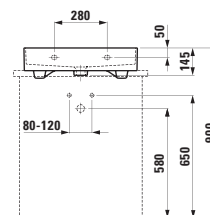
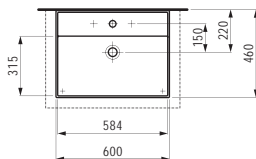

H816852 THE NEW CLASSIC



Aufsatz-Handwaschbecken

500 x 450 x 135 mm

Farben: .000 .400 .757

Optionen: .104 .109

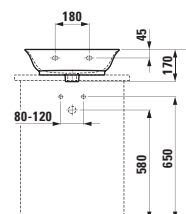
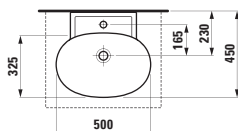

H815433 LIVING CITY



Aufsatz-Handwaschbecken

450 x 380 x 140 mm

Farben: .000

Optionen: .104 .109

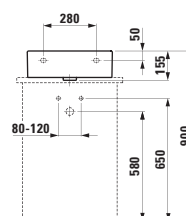
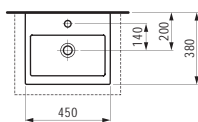

AUFSATZ-WASCHTISCHE

H817432 LIVING CITY

Aufsatz-Waschtisch
500 x 460 x 140 mm

Farben: .000

Optionen: .104 .109

●/○

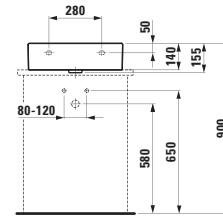
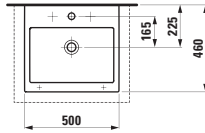

H817434 LIVING CITY

Aufsatz-Waschtisch
600 x 460 x 140 mm

Farben: .000

Optionen: .104 .109

●/○

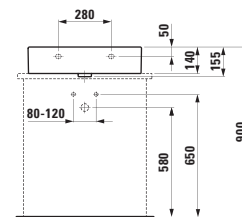
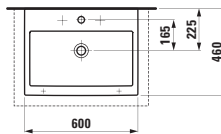

H817437 LIVING CITY

Aufsatz-Waschtisch
800 x 460 x 140 mm

Farben: .000

Optionen: .104 .109

●/○

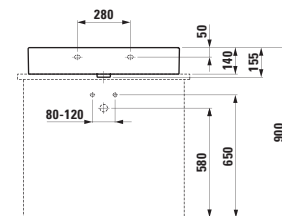
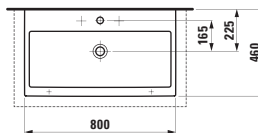

H818438 LIVING CITY

Aufsatz-Waschtisch
1000 x 460 x 140 mm

Farben: .000

Optionen: .104 .107 .109

●/●●/○

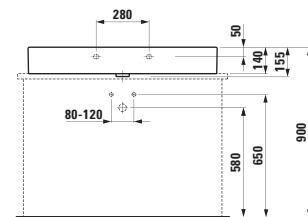
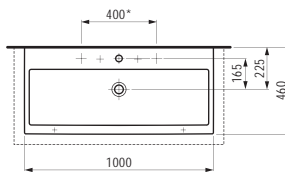

H816300 INO

Aufsatz-Handwaschbecken
450 x 410 x 120 mm

Farben: .000 .400 .757

Optionen: .104 .109 .111 .112

◆ ●/○

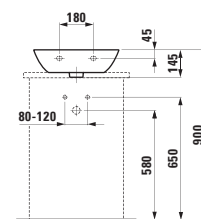
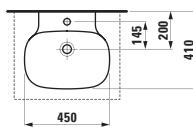

H816302 INO

Aufsatz-Waschtisch
560 x 450 x 120 mm

Farben: .000 .400 .757

Optionen: .104 .109 .111 .112

◆ ●/○

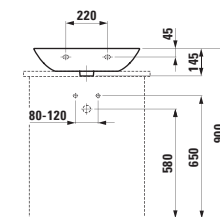
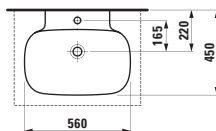

AUFSATZ-WASCHTISCHE

H817285 VAL



Aufsatz-Waschtisch ‚compact‘,
mit Halbnasszone rechts

600 x 315 x 115 mm

Farben: .000 .400 .757

Optionen: .104 .109

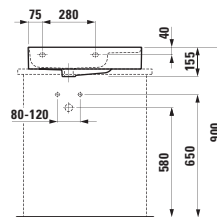
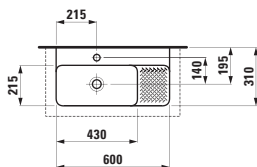

H816288 VAL



Aufsatz-Waschtisch,
mit Halbnasszone bzw. Hahnlochbank

530 x 400 x 115 mm

Farben: .000 .400 .757

Optionen: .106 .109

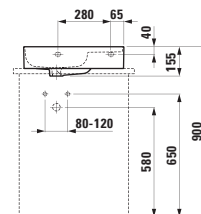
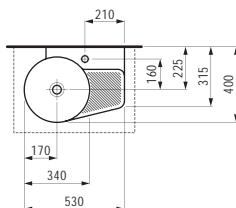

H813281 VAL



Aufsatz-Handwaschbecken

400 x 425 x 115 mm

Farben: .000 .400

Optionen: .104 .109 .112

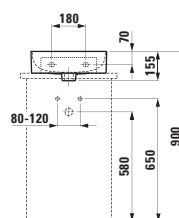
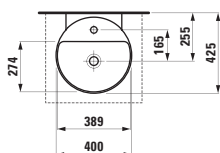

H816280 VAL



Aufsatz-Handwaschbecken

450 x 420 x 115 mm

Farben: .000 .400

Optionen: .104 .109 .111 .112

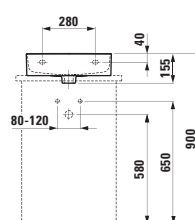
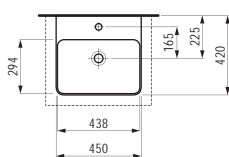

H816282 VAL



Aufsatz-Waschtisch

550 x 420 x 115 mm

Farben: .000 .400

Optionen: .104 .108 .109 .111 .112 .158

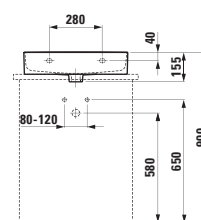
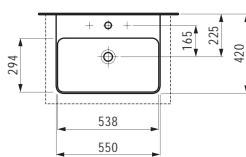

H816283 VAL



Aufsatz-Waschtisch

600 x 420 x 115 mm

Farben: .000 .400

Optionen: .104 .108 .109 .111 .112 .158

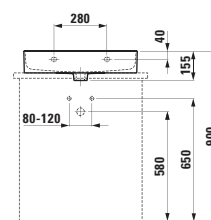
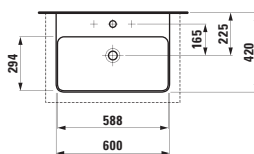

AUFSATZ-WASCHTISCHE

H816284 VAL



Aufsatz-Waschtisch

650 x 420 x 115 mm

Farben: .000 .400

Optionen: .104 .108 .109 .111 .112 .158

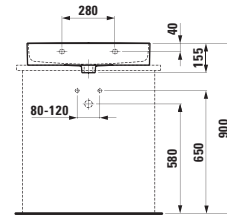
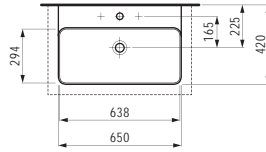

H816285 VAL



Aufsatz-Waschtisch

750 x 420 x 115 mm

Farben: .000 .400

Optionen: .104 .108 .109 .111 .112 .158

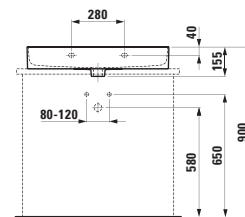
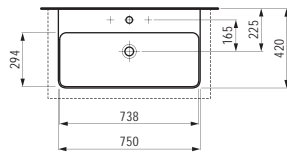

H816287 VAL



Aufsatz-Waschtisch

950 x 420 x 115 mm

Farben: .000 .400

Optionen: .104 .108 .109 .111 .112 .158 .107 .115

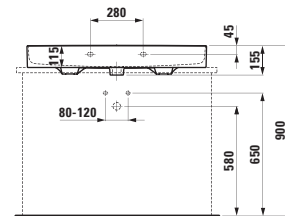
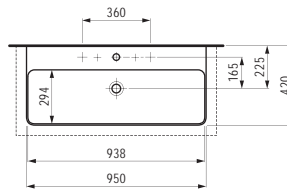

H816542 MODERNAR



Aufsatz-Handwaschbecken

480 x 360 x 145 mm

Farben: .000 .018 .037 .049 .757

Optionen: .104 .109

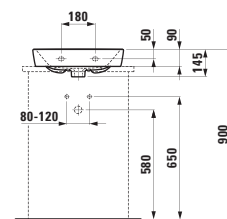
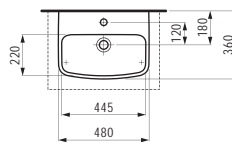

H816543 MODERNAR



Aufsatz-Waschtisch

540 x 435 x 165 mm

Farben: .000 .018 .037 .049 .757

Optionen: .104 .109 .111* .112*

*nur in Farbe .000 erhältlich

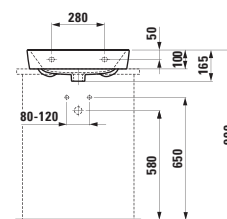
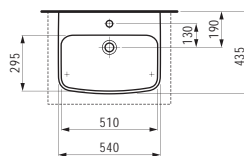

H816545 MODERNAR



Aufsatz-Waschtisch

620 x 465 x 165 mm

Farben: .000 .018 .037 .049 .757

Optionen: .104 .109 .111* .112*

*nur in Farbe .000 erhältlich

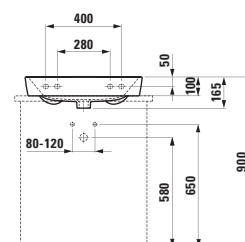
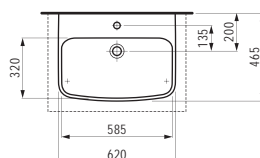

AUFSATZ-WASCHTISCHE

H816961 LAUFEN PRO S

Aufsatz-Handwaschbecken

450 x 340 x 85 mm

Farben: .000 .400

Optionen: .104 .109 .142 .156

●/○

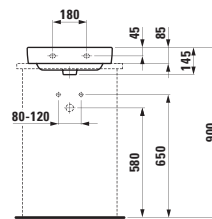
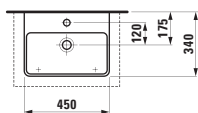

H816962 LAUFEN PRO S

Aufsatz-Waschtisch

550 x 465 x 95 mm

Farben: .000 .400

Optionen: .104 .109 .142 .156

●/○

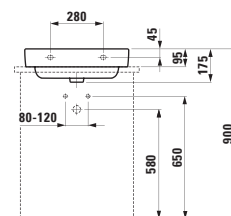
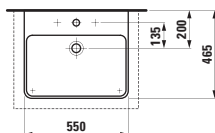

H816963 LAUFEN PRO S

Aufsatz-Waschtisch

600 x 465 x 95 mm

Farben: .000 .400

Optionen: .104 .109 .142 .156

●/○

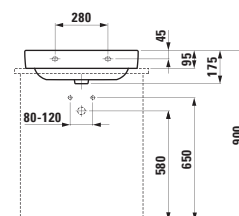
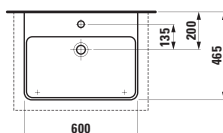

H816964 LAUFEN PRO S

Aufsatz-Waschtisch

650 x 465 x 95 mm

Farben: .000 .400

Optionen: .104 .109 .142 .156

●/○

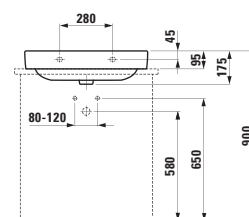
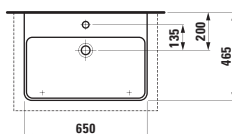

H817958 LAUFEN PRO S

Aufsatz-Waschtisch „compact“

550 x 380 x 95 mm

Farben: .000 .400

Optionen: .104 .109 .142 .156

●/○

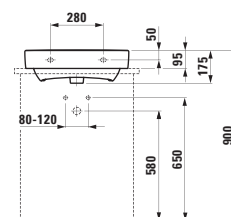
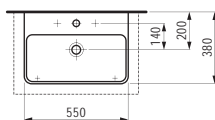

H817959 LAUFEN PRO S

Aufsatz-Waschtisch „compact“

600 x 380 x 95 mm

Farben: .000 .400

Optionen: .104 .109 .142 .156

●/○

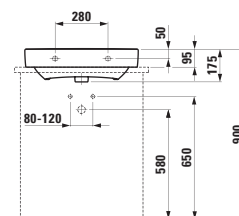
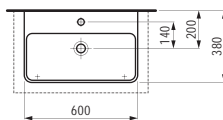

H816967 LAUFEN PRO S

Aufsatz-Waschtisch

700 x 465 x 95 mm

Farben: .000 .400

Optionen: .104 .109 .142 .156

●/○

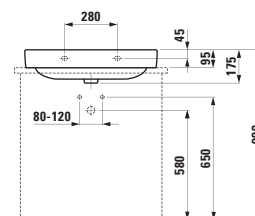
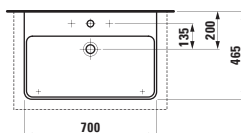

AUFSATZ-WASCHTISCHE

H816965 LAUFEN PRO S

Aufsatz-Waschtisch

850 x 465 x 95 mm

Farben: .000 .400

Optionen: .104 .109

●/○

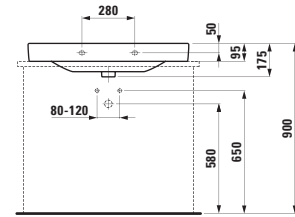
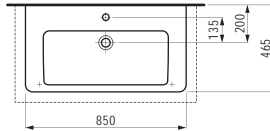

H816966 LAUFEN PRO S

Aufsatz-Waschtisch

1050 x 465 x 95 mm

Farben: .000 .400

Optionen: .104 .109

●/○

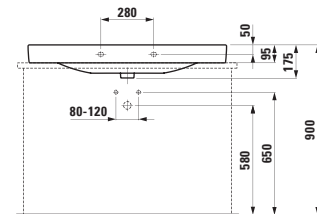
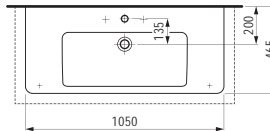

H811952 LAUFEN PRO

Aufsatz-Handwaschbecken

450 x 340 x 115 mm

Farben: .000

Optionen: .104 .109

●/○

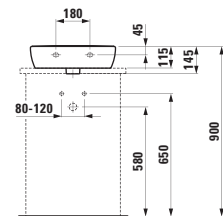
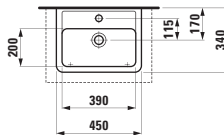

H817951 LAUFEN PRO

Aufsatz-Waschtisch

550 x 480 x 115 mm

Farben: .000

Optionen: .104

●

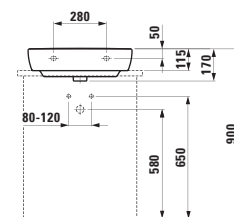
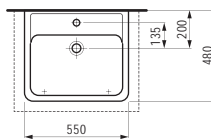

H817952 LAUFEN PRO

Aufsatz-Waschtisch

600 x 480 x 115 mm

Farben: .000

Optionen: .104

●

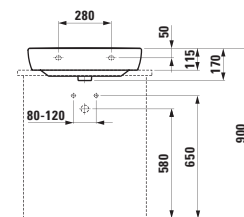
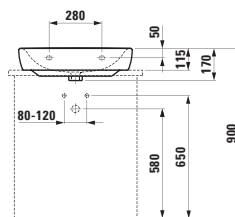

H817953 LAUFEN PRO

Aufsatz-Waschtisch

650 x 480 x 115 mm

Farben: .000

Optionen: .104

●

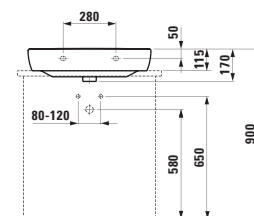
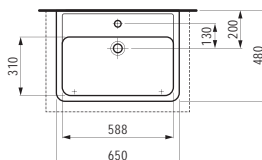

Möbel finden Sie u. a. in den Kapiteln
SPACE / CASE / BOUTIQUE.
Spiegel oder Spiegelschränke finden
Sie in dem Kapitel FRAME 25 / BASE.

HALBEINBAUWASCHTISCHE

H813431 LIVING CITY

Halbeinbauwaschtisch, rund

460 x 460 x 140 mm

Farben: .000

Optionen: .104 .109

●/○

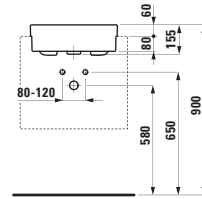
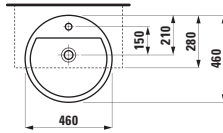

H813432 LIVING CITY

Halbeinbauwaschtisch, rechteckig

550 x 460 x 140 mm

Farben: .000

Optionen: .104 .108 .109

●/●●●/○

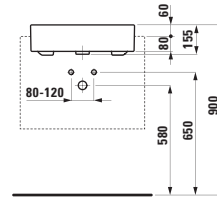
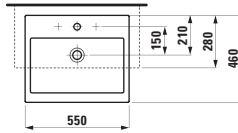

EINBAUWASCHTISCHE VON OBEN

H817301 INO

Einbauwaschtisch von oben

350 x 365 x 40 (150) mm

Farben: .000 .400 .757

Optionen: .109 .112

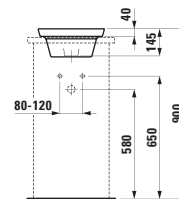
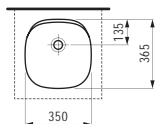

H817302 INO

Einbauwaschtisch von oben

500 x 365 x 40 (150) mm

Farben: .000 .400 .757

Optionen: .109 .112

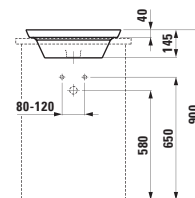
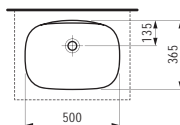

H817281 VAL

Einbauwaschtisch von oben,
mit semi-trockenen Bereichen

550 x 360 x 40 (145) mm

Farben: .000 .400 .757

Optionen: .105 .106 .109 .112 .113 .114

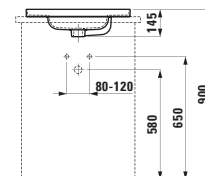
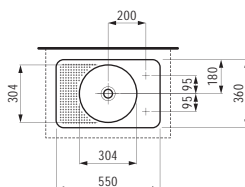

H818963 LAUFEN PRO S

Einbauwaschtisch von oben

560 x 440 x 20 (175) mm

Farben: .000 .400

Optionen: .104 .109

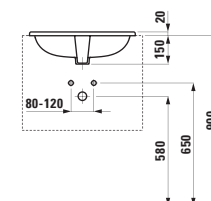
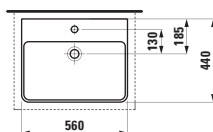

H813961 LAUFEN PRO

Einbauwaschtisch von oben

560 x 440 x 20 (170) mm

Farben: .000

Optionen: .104

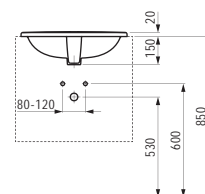
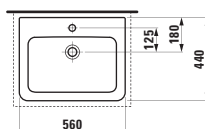

H811772 FIORA

Einbauwaschtisch von oben, mit Armaturenbank

490 x 490 x 15 (205) mm

Farben: .000

Optionen: .000*

*1 Hahnloch, mit Überlauf vorne

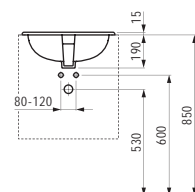
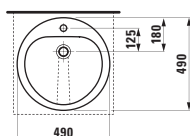

H811391 INDOVA

Einbauwaschtisch von oben, mit Armaturenbank

570 x 450 x 12 (207) mm

Farben: .000

Optionen: .000*

*1 Hahnloch, mit Überlauf vorne

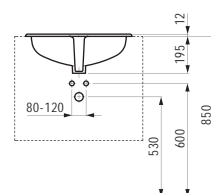
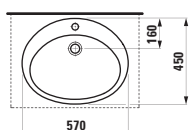

EINBAUWASCHTISCHE VON OBEN

H811392 INDOVA

Einbauwaschtisch von oben, mit Armaturenbank

610 x 480 x 12 (207) mm

Farben: .000

Optionen: .000*

*1 Hahnloch, mit Überlauf vorne

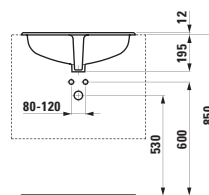
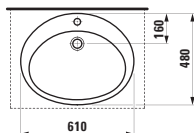

Waschtischplatten finden Sie u.a. in den
Kapiteln SPACE / CASE / BOUTIQUE.
Spiegel oder Spiegelschränke finden Sie
in dem Kapitel FRAME 25 / BASE.

EINBAUWASCHTISCHE VON UNTEN

H812432 LIVING CITY

●/○

Einbauwaschtisch von unten, rechteckig, geschliffen
350 x 280 x 170 mm

Farben: .000

Optionen: .109 .155

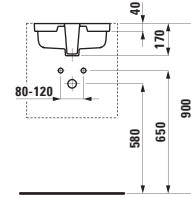
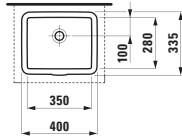

H812431 LIVING CITY

●/○

Einbauwaschtisch von unten, rechteckig, geschliffen
490 x 310 x 155 mm

Farben: .000

Optionen: .109 .155

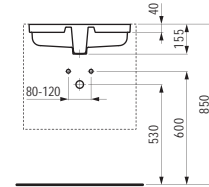
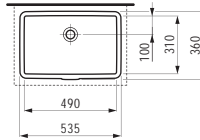

H811961 LAUFEN PRO S

○

Einbauwaschtisch von unten, geschliffen
490 x 360 x 170 mm

Farben: .000 .400

Optionen: .109

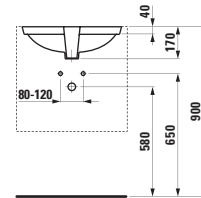
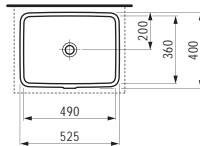

H811968 LAUFEN PRO S

○

Einbauwaschtisch von unten, geschliffen
550 x 380 x 170 mm

Farben: .000 .400

Optionen: .109

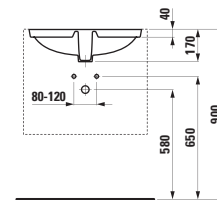
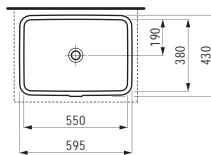

H811966 LAUFEN PRO S

●/○

Einbauwaschtisch von unten,
mit Armaturenbank, geschliffen
490 x 360 x 170 mm

Farben: .000 .400

Optionen: .104 .109

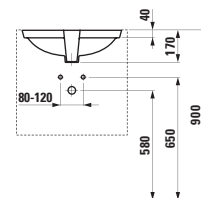
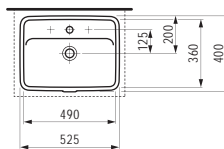

H818962 LAUFEN PRO

○

Einbauwaschtisch von unten, geschliffen
420 x 420 x 120 mm

Farben: .000

Optionen: .109

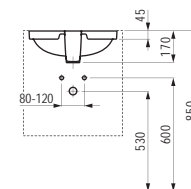
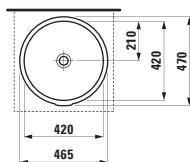

H811220 BIJOU

●

Einbauwaschtisch von unten,
mit Armaturenbank, geschliffen
415 x 365 x 205 mm

Farben: .000

Optionen: .000* .111

*1 Hahnloch, ohne Überlauf

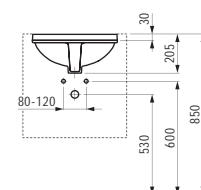
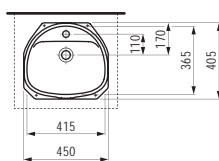

EINBAUWASCHTISCHE VON UNTEN

H811230 BIJOU

Einbauwaschtisch von unten,
mit Armaturenbank, geschliffen

480 x 400 x 215 mm

Farben: .000

Optionen: .000*

*1 Hahnloch, mit Überlauf

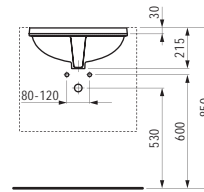
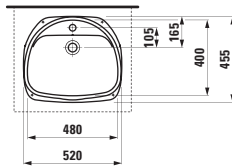

H811191 BIROVA

Einbauwaschtisch von unten, geschliffen

490 x 355 x 200 mm

Farben: .000

Optionen: .000*

*ohne Hahnloch, mit Überlauf

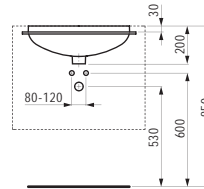
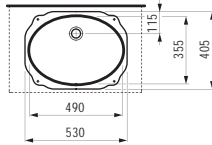

H811780 FIORA

Einbauwaschtisch von unten,
mit Armaturenbank, geschliffen

410 x 410 x 205 mm

Farben: .000

Optionen: .000*

*1 Hahnloch, mit Überlauf vorne

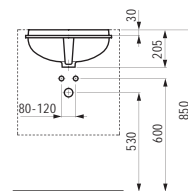
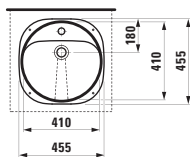

H811782 FIORA

Einbauwaschtisch von unten,
mit Armaturenbank, geschliffen

440 x 440 x 205 mm

Farben: .000

Optionen: .000*

*1 Hahnloch, mit Überlauf vorne

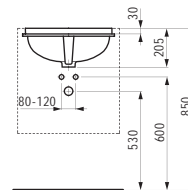
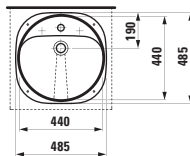

H813192 SAVOY

Einbauwaschtisch von unten, geschliffen

500 x 350 x 205 mm

Farben: .000

Optionen: .155*

*ohne Hahnloch, mit verdecktem Überlauf

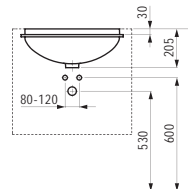
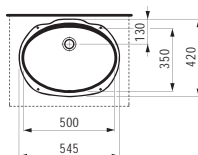

DUSCH-WC'S CLEANET

H820691 RIVA

Dusch-WC, wandhängend, Tiefspüler, spülrandlos, inkl. WC-Sitz mit Deckel, abnehmbar, mit Absenkautomatik, inkl. Fernbedienung mit Touchscreen

Technische Angaben

- Nennspannung 220 bis 240 V, 50/60 Hz
- Leistungsaufnahme Betrieb max. 1400 W
- Leistungsaufnahme Stand-by (Boiler auf ECO oder AUS, LED-Anzeige AUS) < 1 W
- Schutzart IPX4
- Schutzklasse I
- Direktanschluss über NYM-Kabel möglich
- Betriebstemperaturbereich +5 bis +40°C
- Fließdruckbereich Wasser 0,1 bis 1 MPa
- Durchfluss ca. 4,3L/min, Powermodus ca. 5,6 l/min, Lady-Dusche ca. 2,5 l/min
- Dusche 7 Druckstufen
- Dusche 7 Temperaturstufen
- Dushdauer Einstellbereich 15-20-25 Sek
- Trinkwassernormen EN 1717
- Drehknopf: Knopfatterie CR2032
- Fernbedienung: 4x AAA-Batterie

600 x 395 x 405 (430) mm

Farben: .400 .757

Optionen: .000 .HTV*

* Fernbedienung mit spezieller Hotelsoftware

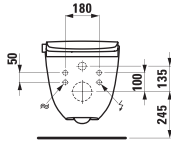
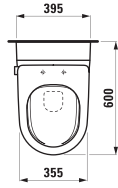

Anschlüsse mit LAUFEN
Installationssystem LIS CW2

H894690

Adapterplatte zur Installation des Dusch-WC's mit Anschlüssen über 9 cm außerhalb der Mitte

450 x 450 x 25 mm

Farben: .000

Optionen: .000

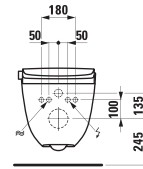
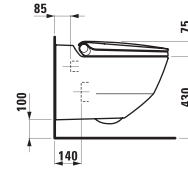

Anschlüsse mit handelsüblichen
Installationssystemen

H820601 NAVIA

Dusch-WC spülrandlos, wandhängend, Tiefspüler, inkl. WC-Sitz mit Deckel, abnehmbar, mit Absenkautomatik

Technische Angaben

- Nennspannung 220 bis 240 V, 50/60 Hz
- Leistungsaufnahme Betrieb max. 1150W
- Schutzart IPX4
- Schutzklasse I
- Direktanschluss über NYM-Kabel möglich
- Betriebstemperaturbereich +5 bis +40°C
- Fließdruckbereich Wasser 0,1 bis 1 MPa
- Durchfluss max. 3.5 l/min
- Dusche 7 Druckstufen
- Dusche 7 Temperaturstufen über App
- Trinkwassernormen EN 1717
- Passend auf Laufen LIS und handelsübliche Installationssysteme, siehe Kompatibilitätsliste

580 x 370 x 380 (430) mm

Farben: .400 .757

Optionen: .000 .717*

* mit seitlicher Öffnung für externen Wasseranschluss 19,5 cm ausserhalb der Mitte

** nur in Kombination mit Ausführung .000

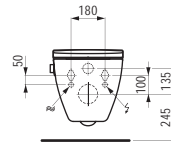
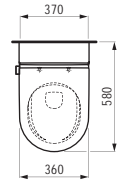

Ausführung .000 für Anschlüsse mit
handelsüblichen Installationssystemen

894690**

Adapterplatte zur Installation von Dusch-WC's Cleanet mit Anschlüssen über 9 cm ausserhalb der Mitte

450 x 450 x 25 mm

Farben: .000

Optionen: .000

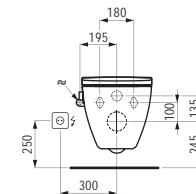
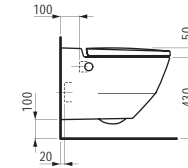

Ausführung .717 für externen Wasseranschluss
19.5 cm ausserhalb der Mitte

H894690

Adapterplatte zur Installation des Dusch-WC's mit Anschlüssen über 9 cm außerhalb der Mitte

450 x 450 x 25 mm

Farben: .000

Optionen: .000

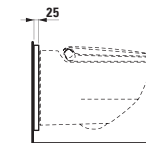
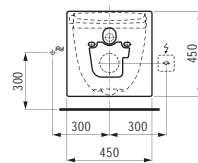

FLORAKIDS

H815031

Waschtisch ‚Wolke‘
450 x 410 x 140 mm

Farben: .000 .062 .072

Optionen: .104

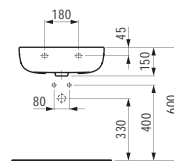
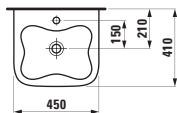

H820031

Wand-WC, Tiefspüler, mit Spülrand
520 x 310 x 300 (350) mm

Farben: .000

Optionen: .000

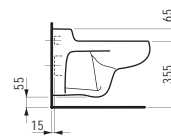
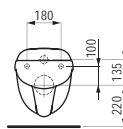
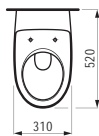

H891030

WC-Sitz mit Deckel, abnehmbar,
Scharniere Edelstahl

Farben: .300 .061 .071

Optionen: .000

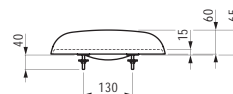
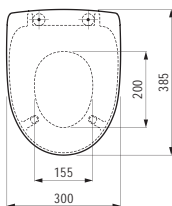

H891031

WC-Sitz mit Deckel, abnehmbar,
mit Absenkautomatik, Scharniere Edelstahl

Farben: .300 .061 .071

Optionen: .000



H891032

WC-Sitz ‚ergo‘, ohne Deckel, abnehmbar,
Scharniere Edelstahl

Farben: .300 .061 .071

Optionen: .000

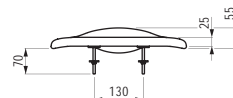
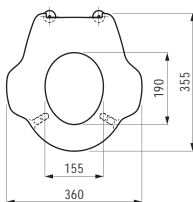

H3116510141111

Waschtischmischer, Ausladung 110 mm, Festauslauf,
mit Ablaufventil, mit grünem Griff

Farben: .014

Optionen: .111

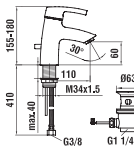

H3116510241111

Waschtischmischer, Ausladung 110 mm, Festauslauf,
mit Ablaufventil, mit rotem Griff

Farben: .024

Optionen: .111

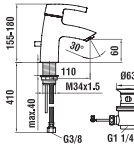

BARRIEREFREIES BAD

H815542 MODERNA R

Handwaschbecken
490 x 390 x 145 mm

Farben: .000 .018 .037 .049

Optionen: .104 .109 .142 .156

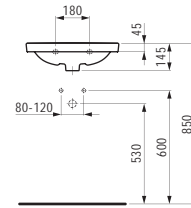
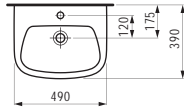

H893902

Unterputzsiphon, mit Ablaufventil DN50 und Standrohr 110 mm, mit weisser Kunststoff-Abdeckplatte

H821547 MODERNA R

Wand-WC ‚liberty‘, Tiefspüler, ohne Spülrand, barrierefrei

700 x 360 x 345 (450) mm

Farben: .000 .018 .037 .049 .400 .757

Optionen: .000

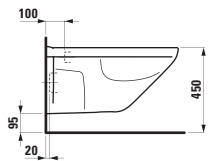
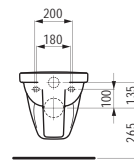
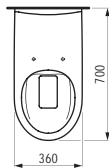

H896542 MODERNA R

WC-Sitz ohne Deckel ‚slim‘

Farben: .000

Optionen: .000

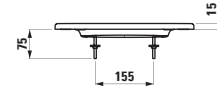
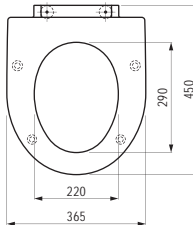

H871540 MODERNA R

Ablage ‚liberty‘
230 x 320 x 90 mm

Farben: .000

Optionen: .000

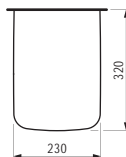

H898951 PRO LIBERTY

WC-Sitz ohne Deckel, barrierefrei, mit extra verstärkten Scharnieren und Puffern

Farben: .300

Optionen: .000

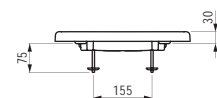
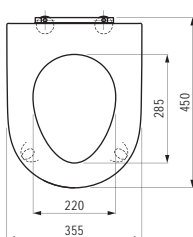

H811950 PRO LIBERTY

Waschtisch ‚liberty‘, barrierefrei
600 x 550 x 150 mm

Farben: .000

Optionen: .156 .104 .109 .142

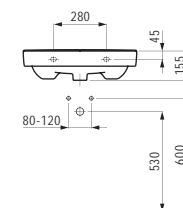
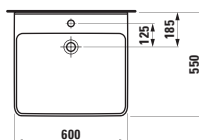

H893902

Unterputzsiphon, mit Ablaufventil DN50 und Standrohr 110 mm, mit weisser Kunststoff-Abdeckplatte

BARRIEREFREIES BAD

H811953 PRO LIBERTY

Waschtisch ‚liberty‘, barrierefrei

650 x 550 x 160 mm

Farben: .000

Optionen: .104

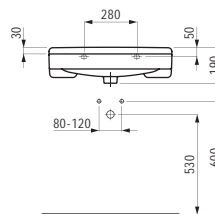
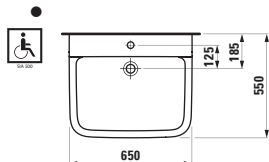

H893902

Unterputzsiphon, mit Ablaufventil DN50 und Standrohr 110 mm, mit weisser Kunststoff-Abdeckplatte

H821960 PRO LIBERTY

Wand-WC ‚liberty‘, Tiefspüler, spülrandlos, barrierefrei

700 x 365 x 335 (450) mm

Farben: .000

Optionen: .000

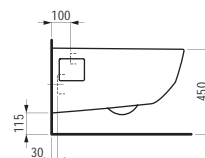
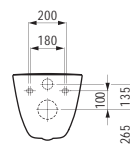
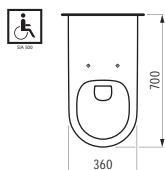

H821954 PRO LIBERTY

Wand-WC ‚liberty‘, Tiefspüler, spülrandlos, barrierefrei

700 x 360 x 350 (450) mm

Farben: .000 .400 .018 .037

Optionen: .000

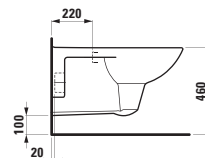
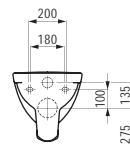

H898950 PRO LIBERTY

WC-Sitz mit Deckel, barrierefrei, mit extra verstärkten Scharnieren und Puffern

Farben: .300

Optionen: .000

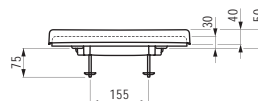
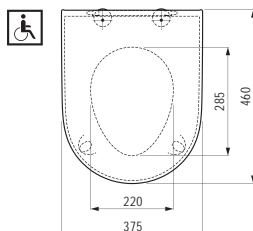

H811478 LIBERTYLINE

Waschtisch ‚liberty‘, ohne Überlauf und Öffnung im Ablaufventil, barrierefrei

800 x 550 x 150 mm

Farben: .000

Optionen: .000

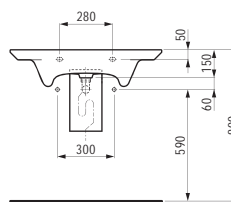
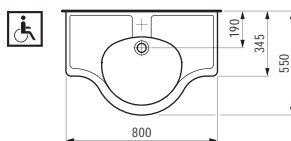

H821470 LIBERTYLINE

Wand-WC ‚liberty‘, Tiefspüler, mit Spülrand, barrierefrei

700 x 360 x 360 (450) mm

Farben: .000

Optionen: .000

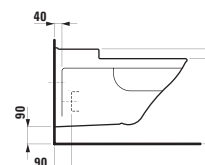
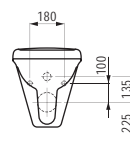
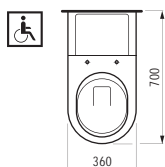

H891470 LIBERTYLINE

WC-Sitz ohne Deckel ‚liberty‘, abnehmbar, barrierefrei

Farben: .000

Optionen: .000

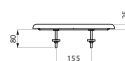
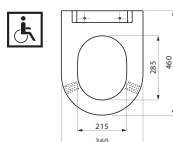

BARRIEREFREIES BAD

H892470 LIBERTYLINE

WC-Sitz mit Deckel, abnehmbar

Farben: .000

Optionen: .000

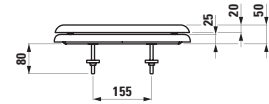
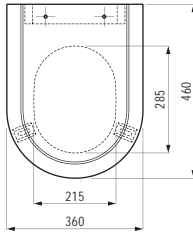

SPEZIALARTIKEL UND KERAMISCHE ACCESSOIRES

H870433 PALACE/LIVING SQUARE

Ablage, aus Sanitärkeramik, wandhängend,
schneidbar bis 650 mm

900 x 380 x 35 (100) mm

Farben: .000

Optionen: .000

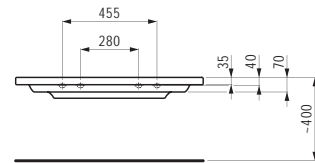
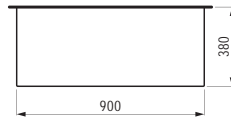

H870434 PALACE/LIVING SQUARE

Ablage, aus Sanitärkeramik, wandhängend,
schneidbar bis 650 mm

1200 x 380 x 35 (100) mm

Farben: .000

Optionen: .000

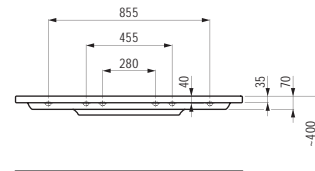

H870435 PALACE/LIVING SQUARE

Ablage, aus Sanitärkeramik, wandhängend,
schneidbar bis 650 mm

1300 x 380 x 35 (100) mm

Farben: .000

Optionen: .000

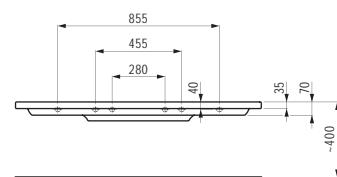
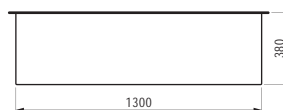

H870436 PALACE/LIVING SQUARE

Ablage, aus Sanitärkeramik, wandhängend,
schneidbar bis 650 mm

1500 x 380 x 35 (100) mm

Farben: .000

Optionen: .000

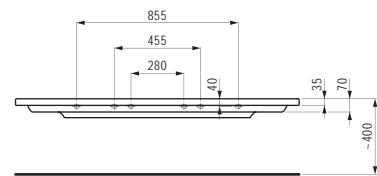
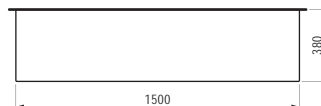

H814671 TALUX

Möbelwaschtisch, Ablage rechts

910 x 555 x 55 (185) mm

Farben: .000

Optionen: .104

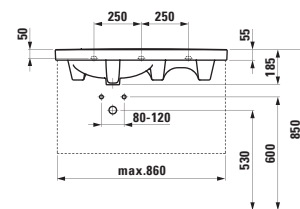
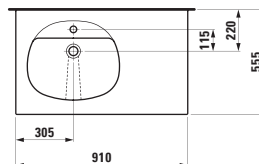

H814672 TALUX

Möbelwaschtisch, Ablage links

910 x 555 x 55 (185) mm

Farben: .000

Optionen: .104

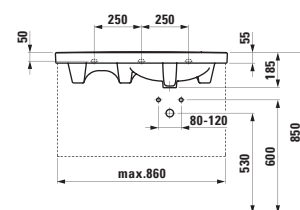
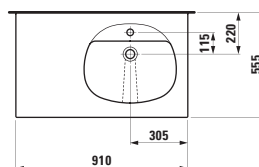

H815160 AROLLA

Handwaschbecken

480 x 350 x 150 mm

Farben: .000

Optionen: .104 .109

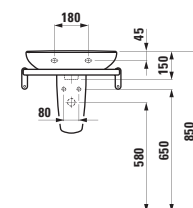
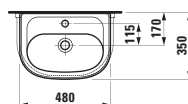

SPEZIALARTIKEL UND KERAMISCHE ACCESSOIRES

H812161 AROLLA

Waschtisch
540 x 450 x 190 mm
Farben: .000
Optionen: .104 .109

●/○

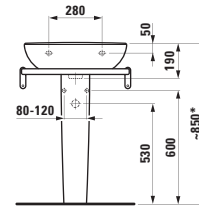
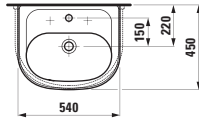

H812162 AROLLA

Waschtisch
620 x 510 x 190 mm
Farben: .000
Optionen: .104 .109

●/○

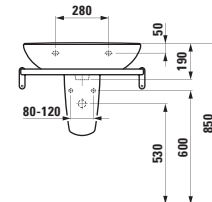
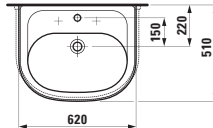

H814166 AROLLA

Doppelwaschtisch
950 x 530 x 180 mm
Farben: .000
Optionen: .104 .109

●/○

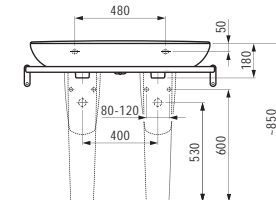
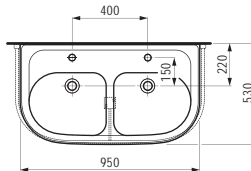

H814168 AROLLA

Doppelwaschtisch
1150 x 555 x 190 mm
Farben: .000
Optionen: .104 .109

●/○

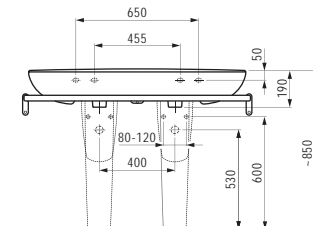
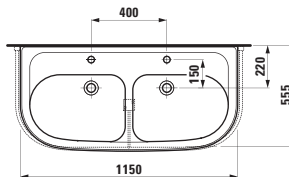

H857600 COLLEGE

Klassenzimmerbecken mit Armaturenbank,
Seifen- und Schwammablage
600 x 455 x 225 mm
Farben: .000
Optionen: .000* .104 .503**

*ohne Hahnloch, mit Überlauf
**mit Hahnloch mittig vom Becken, mit Überlauf

●

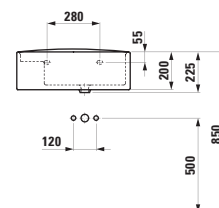
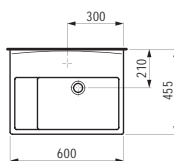

H854211 BERNINA

Ausgussbecken wandhängend, mit Randspülung,
Wasserzulauf innen, Abgang innen waagrecht
mit Klapprost, verchromt
505 x 510 x 710 mm
Farben: .000
Optionen: .000

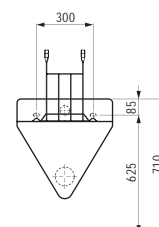
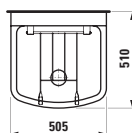

H873680 UNIVERSAL

Keramische WC-Bürstengarnitur, inkl. Klosettbürste
180 x 90 x 105 mm
Farben: .000
Optionen: .000

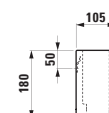

BOUTIQUE

H409000

Schubladenelement 900, 1 Schublade
900 x 380 x 360 mm

Farben: .250 .251

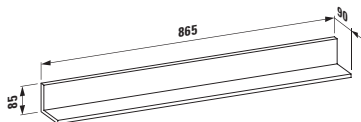
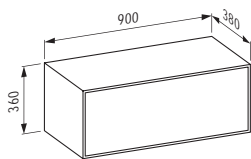

H409241

Innenablage für Schubladenelement
900 x 380 mm, mit Vorbereitung für Steckdose
865 x 90 x 85 mm

Farben: .250 .251

H409003

Schubladenelement 900, 1 Schublade,
mit Ausschnitt Mitte
900 x 380 x 360 mm

Farben: .250 .251

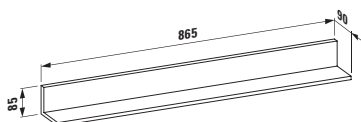
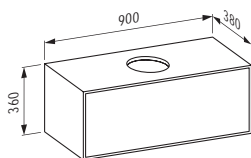

H409241

Innenablage für Schubladenelement
900 x 380 mm, mit Vorbereitung für Steckdose
865 x 90 x 85 mm

Farben: .250 .251

H409010

Schubladenelement 900, 1 Schublade
900 x 500 x 430 mm

Farben: .250 .251

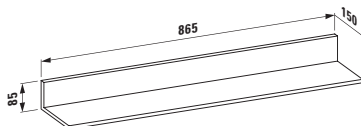
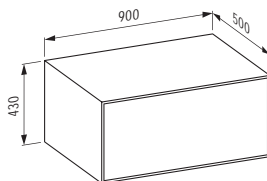

H409242

Innenablage für Schubladenelement
900 x 500 mm, mit Vorbereitung für Steckdose
865 x 150 x 85 mm

Farben: .250 .251

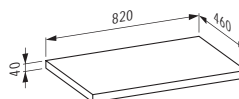

H409230

Sockel für Schubladenelement 900x500 mm
(für Bodenmontage)

820 x 460 x 40 mm

Farben: .250 .251

H409013

Schubladenelement 900, 1 Schublade,
mit Ausschnitt Mitte

900 x 500 x 430 mm

Farben: .250 .251

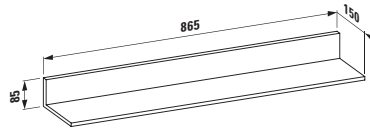
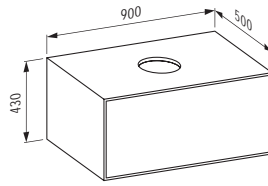

H409242

Innenablage für Schubladenelement
900 x 500 mm, mit Vorbereitung für Steckdose

865 x 150 x 85 mm

Farben: .250 .251

H409030

Schubladenelement 1200, 1 Schublade

1200 x 380 x 360 mm

Farben: .250 .251

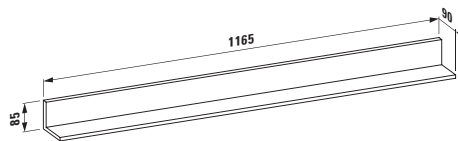
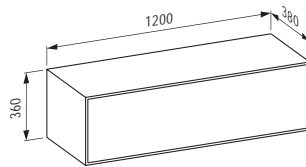

H409245

Innenablage für Schubladenelement
1200 x 380 mm, mit Vorbereitung für Steckdose

1165 x 90 x 85 mm

Farben: .250 .251

H409033

Schubladenelement 1200, 1 Schublade,
mit Ausschnitt Mitte

1200 x 380 x 360 mm

Farben: .250 .251

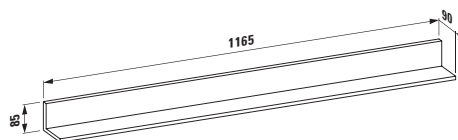
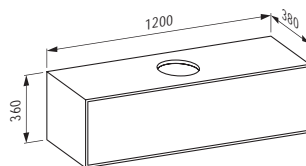

H409245

Innenablage für Schubladenelement
1200 x 380 mm, mit Vorbereitung für Steckdose

1165 x 90 x 85 mm

Farben: .250 .251

BOUTIQUE

H409031

Schubladenelement 1200, 1 Schublade,
mit Ausschnitt links

1200 x 380 x 360 mm

Farben: .250 .251

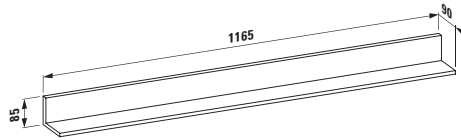
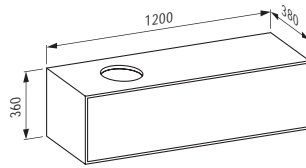

H409245

Innenablage für Schubladenelement
1200 x 380 mm, mit Vorbereitung für Steckdose

1165 x 90 x 85 mm

Farben: .250 .251

H409032

Schubladenelement 1200, 1 Schublade,
mit Ausschnitt rechts

1200 x 380 x 360 mm

Farben: .250 .251

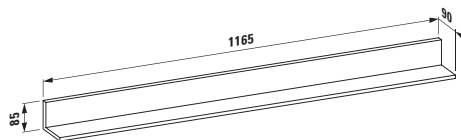
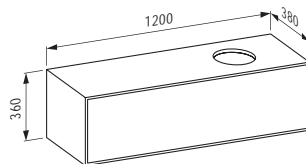

H409245

Innenablage für Schubladenelement
1200 x 380 mm, mit Vorbereitung für Steckdose

1165 x 90 x 85 mm

Farben: .250 .251

H409034

Schubladenelement 1200, 1 Schublade,
mit Ausschnitt links und rechts

1200 x 380 x 360 mm

Farben: .250 .251

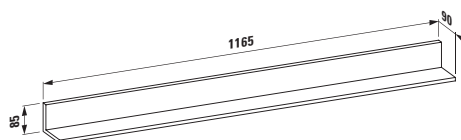
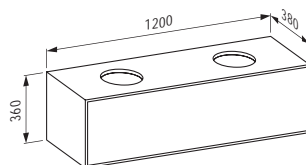

H409245

Innenablage für Schubladenelement
1200 x 380 mm, mit Vorbereitung für Steckdose

1165 x 90 x 85 mm

Farben: .250 .251

H409050

Schubladenelement 1200, 1 Schublade
1200 x 500 x 430 mm

Farben: .250 .251

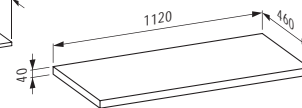
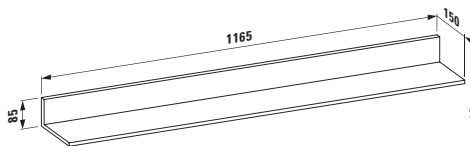
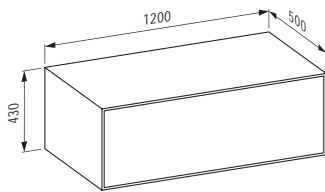

H409246

Innenablage für Schubladenelement
1200 x 500 mm, mit Vorbereitung für Steckdose
1165 x 150 x 85 mm

Farben: .250 .251

H409235

Socket für Schubladenelement 1200x500 mm
(für Bodenmontage)
1120 x 460 x 40 mm

Farben: .250 .251

H409053

Schubladenelement 1200, 1 Schublade,
mit Ausschnitt Mitte
1200 x 500 x 430 mm

Farben: .250 .251

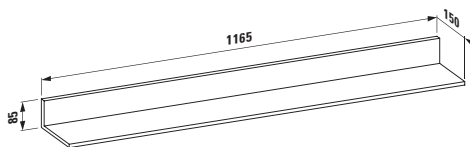
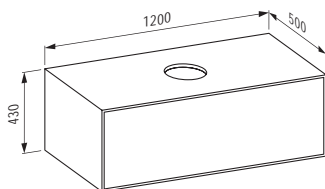

H409246

Innenablage für Schubladenelement
1200 x 500 mm, mit Vorbereitung für Steckdose
1165 x 150 x 85 mm

Farben: .250 .251

H409051

Schubladenelement 1200, 1 Schublade,
mit Ausschnitt links
1200 x 500 x 430 mm

Farben: .250 .251

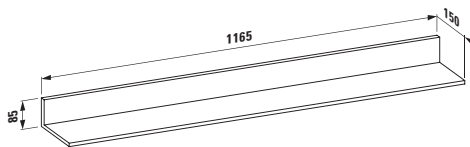
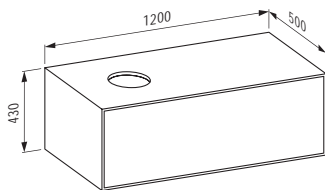

H409246

Innenablage für Schubladenelement
1200 x 500 mm, mit Vorbereitung für Steckdose
1165 x 150 x 85 mm

Farben: .250 .251

BOUTIQUE

H409052

Schubladenelement 1200, 1 Schublade,
mit Ausschnitt rechts

1200 x 500 x 430 mm

Farben: .250 .251

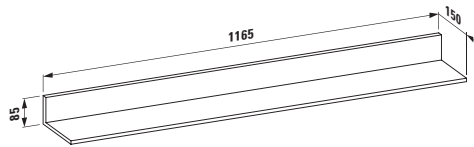
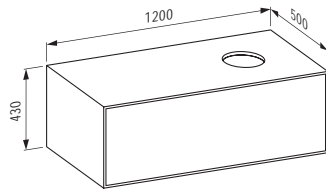

H409246

Innenablage für Schubladenelement
1200 x 500 mm, mit Vorbereitung für Steckdose

1165 x 150 x 85 mm

Farben: .250 .251

H409054

Schubladenelement 1200, 1 Schublade,
mit Ausschnitt links und rechts

1200 x 500 x 430 mm

Farben: .250 .251

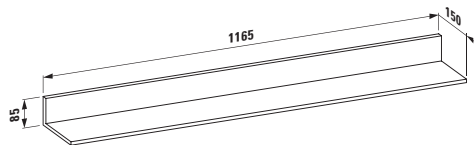
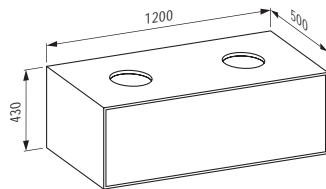

H409246

Innenablage für Schubladenelement
1200 x 500 mm, mit Vorbereitung für Steckdose

1165 x 150 x 85 mm

Farben: .250 .251

H409220

Waschtischplatte, auf Mass gefertigt, 600-2200 mm,
80/120 mm dick (über Bestellformular bestellbar)

600-2200 x 500 x 80/120 mm

Farben: .250 .251

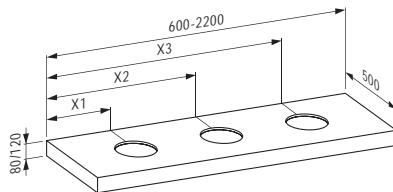

H409200

Ordnungssystem für Schublade, klein

195 x 250 x 55 mm

Farben: .250 .251

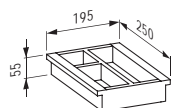

H409201

Ordnungssystem für Schublade, gross

275 x 250 x 55 mm

Farben: .250 .251

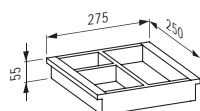

H409131

Hochschrank, 1 Tür, Türanschlag links oder rechts,
mit 4 Holzfachböden

300 x 300 x 1800 mm

Farben: .250 .251

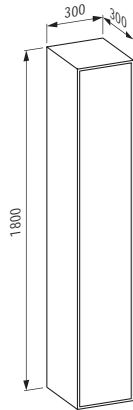

H409151

Halbhochschrank, 1 Tür,
Türanschlag links oder rechts, mit 2 Holzfachböden

300 x 300 x 900 mm

Farben: .250 .251

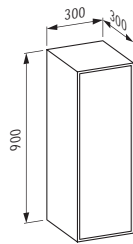

H409170

Halbhochschrank, offene Front

300 x 300 x 900 mm

Farben: .250 .251

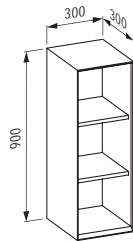

H409100

Offenes Regalelement

300 x 380 x 360 mm

Farben: .250 .251

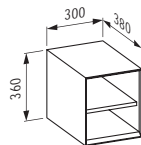

H409101

Offenes Regalelement

300 x 500 x 430 mm

Farben: .250 .251

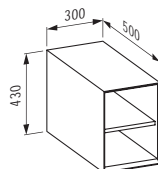

H492985

Steckdosenmodul, IP 44

180 x 110 x 60 mm

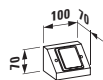

H490950 CASE

Handtuchhalter für Möbel, 270 mm

270 x 60 x 15 mm

Farben: .104 .105 .106



BOUTIQUE

H490951 CASE

Handtuchhalter für Möbel, 320 mm
320 x 60 x 15 mm

Farben: .104 .105 .106



H490952 CASE











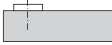







Handtuchhalter für Möbel, 400 mm
400 x 60 x 15 mm

Farben: .104 .105 .106













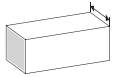

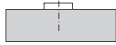

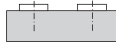





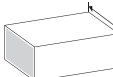

Passende Spiegel oder Spiegelschränke finden Sie u.a. im Kapitel
FRAME 25 / LEELO.

MÖGLICHE KOMBINATIONEN BOUTIQUE

 380 mm	900 mm  H409003	1200 mm  H409033	1200 mm  H409031	1200 mm  H409032	1200 mm  H409034
SONAR  H812340/1 340 × 340 mm  H812342/3 410 × 365 mm  H816341 410 × 420 mm  H816342 600 × 420 mm  H816347 1000 × 420 mm	● ● ● ● ●	● ● ● ● ●	● ● ● ● ●	● ● ● ● ●	● ● ● ● ●
KARTELL BY LAUFEN  H815331 460 × 460 mm  H810332 500 × 460 mm  H810333 600 × 460 mm  H810334 600 × 460 mm  H810335 600 × 460 mm  H810338 900 × 460 mm  H810339 900 × 460 mm	● ● ● ● ● ●	● ● ● ● ● ●	● ● ● ● ● ●	● ● ● ● ● ●	● ● ● ● ● ●
VAL  H811281 400 × 425 mm  H815281 400 × 425 mm  H810282 550 × 420 mm  H817285 600 × 310 mm	● ● ● ●	● ● ● ●	● ● ● ●	● ● ● ●	● ● ● ●



● Waschtisch kann mit Möbel kombiniert werden

MÖGLICHE KOMBINATIONEN BOUTIQUE

 380 mm	900 mm  H409003	1200 mm  H409033	1200 mm  H409031	1200 mm  H409032	1200 mm  H409034
VAL  H810283 600 × 420 mm  H810284 650 × 420 mm  H810285 750 × 420 mm  H810287 950 × 420 mm	● ● ● ●	● ● ● ●	● ● ● ●	● ● ● ●	● ● ● ●
INO  H816300 450 × 410 mm  H816302 560 × 450 mm	● ●	● ●	● ●	● ●	● ●
 500 mm	900 mm  H409013	1200 mm  H409053	1200 mm  H409051	1200 mm  H409052	1200 mm  H409054
SONAR  H816341 410 × 420 mm  H816342 600 × 420 mm  H816347 1000 × 420 mm  H812340/1 340 × 340 mm  H812342/3 410 × 365 mm  H812348/9 1000 × 370 mm	● ● ● ● ●	● ● ● ● ●	● ● ● ● ●	● ● ● ● ●	● ● ● ● ●



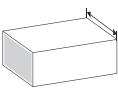







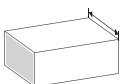



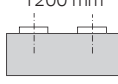





● Waschtisch kann mit Möbel kombiniert werden

MÖGLICHE KOMBINATIONEN BOUTIQUE

 500 mm	 900 mm H409013	 1200 mm H409053	 1200 mm H409051	 1200 mm H409052	 1200 mm H409054
LIVING SAPHIRKERAMIK  H811433 360 × 360 mm  H811434 600 × 340 mm  H811435 380 × 380 mm	●	●	●	●	●
PALOMBA COLLECTION  H816801 900 × 420 mm  H816802 520 × 380 mm  H816803 600 × 400 mm	●	●	●	●	●
VAL  H816280 450 × 420 mm  H816282 550 × 420 mm  H816283 600 × 420 mm  H816284 650 × 420 mm  H816285 750 × 420 mm  H816287 950 × 420 mm  H812281 500 × 400 mm  H816288 530 × 400 mm  H812282 550 × 360 mm  H817281 550 × 360 mm	●	●	●	●	●

● Waschtisch kann mit Möbel kombiniert werden

MÖGLICHE KOMBINATIONEN BOUTIQUE

 500 mm	 900 mm H409013	 1200 mm H409053	 1200 mm H409051	 1200 mm H409052	 1200 mm H409054
KARTELL BY LAUFEN  H812331 420 × 420 mm  H815331 460 × 460 mm  H816332 500 × 460 mm  H816333 600 × 460 mm  H810334 600 × 460 mm  H810335 600 × 460 mm  H812332 750 × 350 mm  H810338 900 × 460 mm  H810339 900 × 460 mm					
INO  H816300 450 × 410 mm  H816302 560 × 450 mm  H812300 350 × 360 mm  H812302 500 × 360 mm  H817301 350 × 365 mm  H817302 500 × 365 mm					

● Waschtisch kann mit Möbel kombiniert werden

H410950

Waschtischplatte, 900 mm, 13 mm dick,
ohne Ausschnitt

870 x 520 x 13 (48) mm

Farben: .100 .101 .103

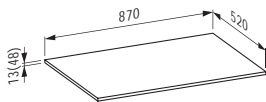

H410953

Waschtischplatte, 900 mm, 13 mm dick,
mit Ausschnitt mittig

870 x 520 x 13 (48) mm

Farben: .100 .101 .103

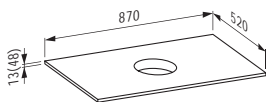

H411000

Waschtischplatte, 1200 mm, 13 mm dick,
ohne Ausschnitt

1170 x 520 x 13 (48) mm

Farben: .100 .101 .103



H411003

Waschtischplatte, 1200 mm, 13 mm dick,
mit Ausschnitt mittig

1170 x 520 x 13 (48) mm

Farben: .100 .101 .103

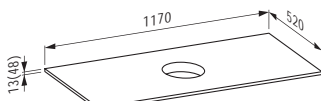

H411001

Waschtischplatte, 1200 mm, 13 mm dick,
mit Ausschnitt links

1170 x 520 x 13 (48) mm

Farben: .100 .101 .103

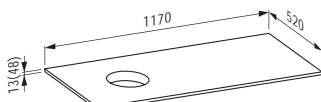

H411002

Waschtischplatte, 1200 mm, 13 mm dick,
ohne Ausschnitt rechts

1170 x 520 x 13 (48) mm

Farben: .100 .101 .103

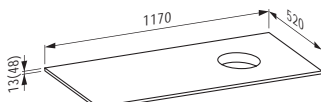

H411004

Waschtischplatte, 1200 mm, 13 mm dick,
mit Ausschnitt links und rechts

1170 x 520 x 13 (48) mm

Farben: .100 .101 .103

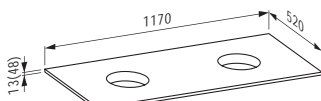

H411050

Waschtischplatte, 1600 mm, 13 mm dick,
ohne Ausschnitt

1580 x 520 x 13 (48) mm

Farben: .100 .101 .103

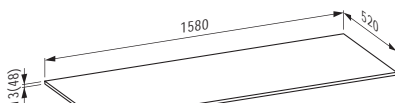

H411053

Waschtischplatte, 1600 mm, 13 mm dick,
mit Ausschnitt mittig

1580 x 520 x 13 (48) mm

Farben: .100 .101 .103

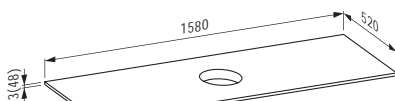

H411051

Waschtischplatte, 1600 mm, 13 mm dick,
mit Ausschnitt links

1580 x 520 x 13 (48) mm

Farben: .100 .101 .103

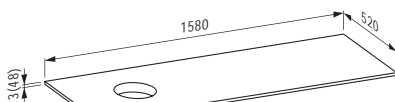

SPACE

H411052

Waschtischplatte, 1600 mm, 13 mm dick,
mit Ausschnitt rechts

1580 x 520 x 13 (48) mm

Farben: .100 .101 .103

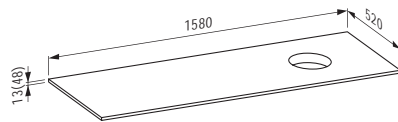

H411054

Waschtischplatte, 1600 mm, 13 mm dick,
mit Ausschnitt links und rechts

1580 x 520 x 13 (48) mm

Farben: .100 .101 .103

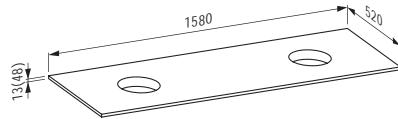

H411080

Waschtischplatte, auf Mass gefertigt, 600-2200 mm,
13 mm dick (über Bestellformular bestellbar)

600-2200 x 520 x 13 (48) mm

Farben: .100 .101 .103

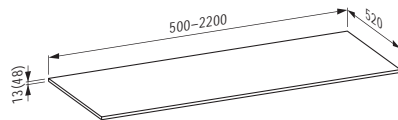

H411090

Waschtischplatte, auf Mass 600-2200 mm,
100 mm dick (über Bestellformular bestellbar)

600-2200 x 520 x 100 mm

Farben: .100 .101 .103

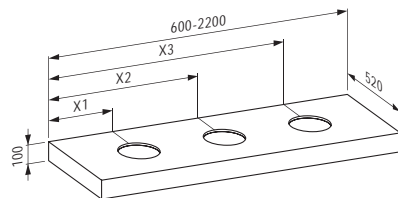

H411101

Schubladenelement, 450 mm, 1 Schublade

435 x 495 (520) x 250 mm

Farben: .100 .101 .103 .999

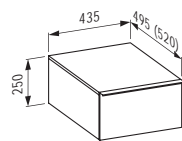

H411131

Schubladenelement, 600 mm, 1 Schublade

585 x 496 (520) x 250 mm

Farben: .100 .101 .103 .999

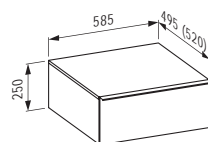

H411161

Schubladenelement, 800 mm, 1 Schublade

790 x 497 (520) x 250 mm

Farben: .100 .101 .103 .999

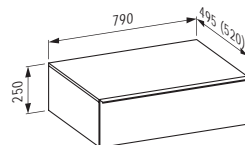

H411192

Rollcontainer, 2 Schubladen

535 x 498 (520) x 580 mm

Farben: .100 .101 .103 .999

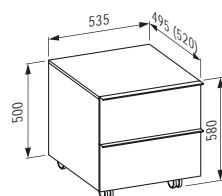

H410900

Hochschrank mit offener Front, 4 Ablagen

300 x 295 x 1700 mm

Farben: .100 .101 .103 .999

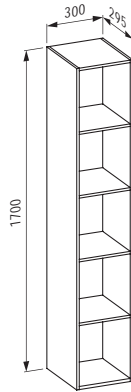

H410901

Hochschrank mit Spiegelfront, Türanschlag links oder rechts, 4 Ablagen

300 x 300 x 1700 mm

Farben: .100 .101 .103 .999

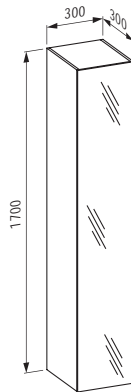

H410905

Hochschrank ‚slim‘ mit offener Front, 4 Ablagen

150 x 295 x 1700 mm

Farben: .100 .101 .103 .999

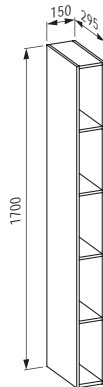

H411220

Stellfuss-Set (2 Stück), Höhe 275 mm, Oberfläche in Aluminium eloxiert

80 x 80 x 275 mm

Farben: .105 .106

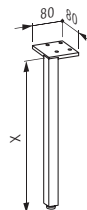

H495400

Ordnungssystem ‚klein‘, für Waschtischunterbau, Weiss matt lackiert

200 x 245 x 45 mm

Farben: .631

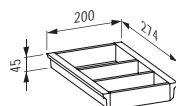

SPACE

H495402

Ordnungssystem ‚klein‘, für Schubladenelement und Rollcontainer, Weiss matt lackiert

200 x 325 x 45 mm

Farben: .631

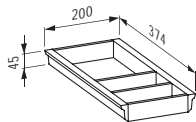

H495404

Ordnungssystem ‚gross‘, für Waschtischunterbau, Weiss matt lackiert

320 x 245 x 45 mm

Farben: .631

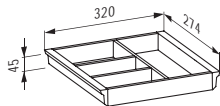

H495406

Ordnungssystem ‚gross‘, für Schubladenelement und Rollcontainer, Weiss matt lackiert

320 x 325 x 45 mm

Farben: .631

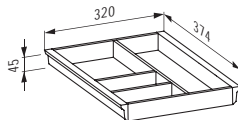

H490950 CASE

Handtuchhalter für Möbel, 270 mm

270 x 60 x 15 mm

Farben: .104 .105 .106



H490951 CASE

Handtuchhalter für Möbel, 320 mm

320 x 60 x 15 mm

Farben: .104 .105 .106



H490952 CASE

Handtuchhalter für Möbel, 400 mm

400 x 60 x 15 mm



Farben: .104 .105 .106



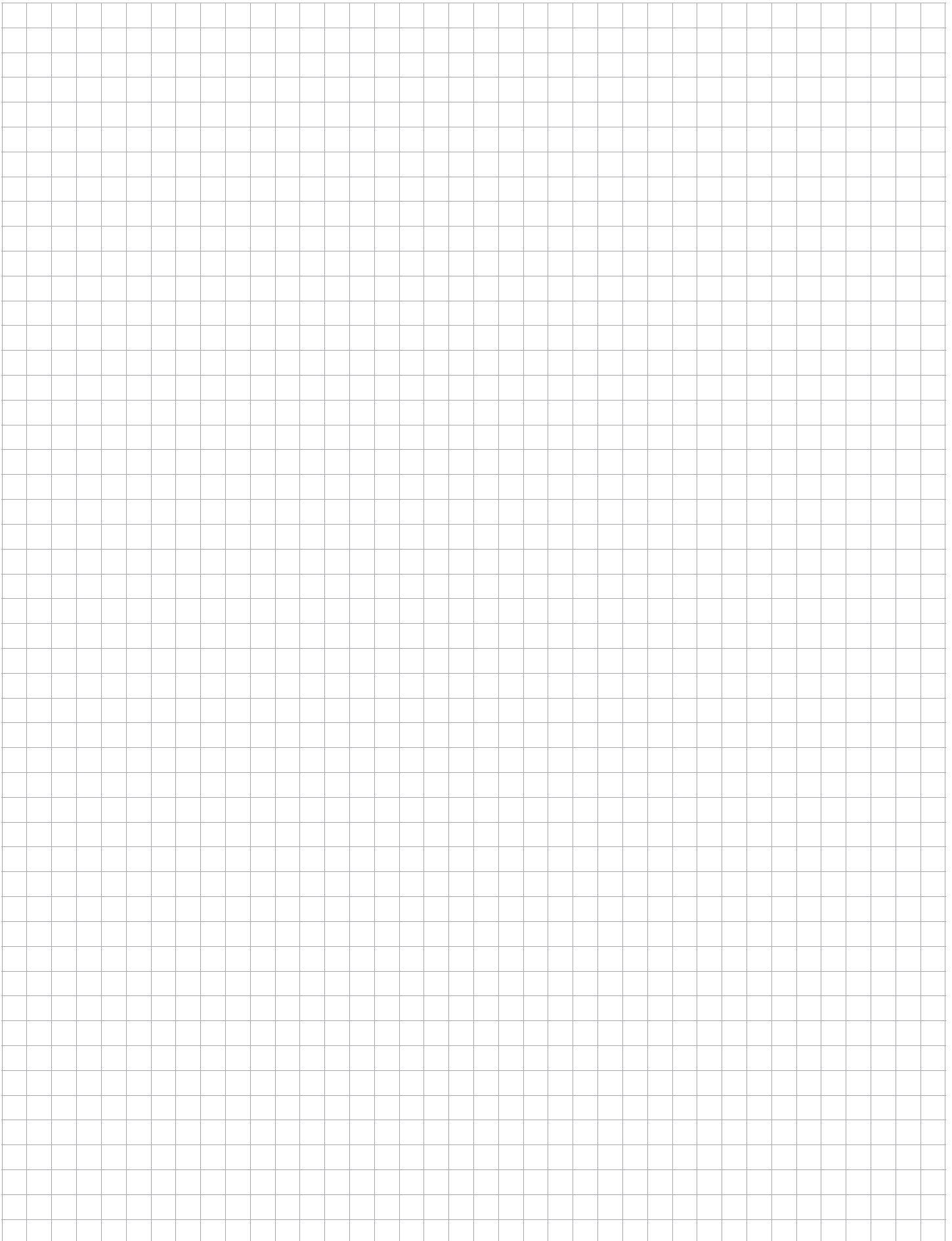



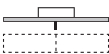
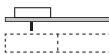

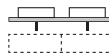

Weitere SPACE-Möbel finden Sie im Kapitel VAL.
Passende Spiegel oder Spiegelschränke finden Sie u.a. im Kapitel FRAME 25 / LEELO.





MÖGLICHE KOMBINATIONEN SPACE

	870 mm	1170 mm	1170 mm	1170 mm	1170 mm
					
	H410953	H411003	H411001	H411002	H411004







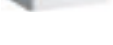

KARTEL BY LAUFEN

	H812331 420 x 420 mm	●/M	●/LR	●/LR	●/LR	
	H815331 460 x 460 mm	●/M	●/LR	●/LR	●/LR	●/LR
	H810334/5 600 x 460 mm	●/M	●/LR	●/LR	●/LR	
	H816332 500 x 460 mm	●/M	●/LR	●/LR	●/LR	
	H816333 600 x 460 mm		●/LR			
	H810338 900 x 460 mm		●/LR	●/LR	●/LR	
	H810339 900 x 460 mm		●/LR	●/LR	●/LR	
	H813332 1200 x 460 mm					
	H812332 750 x 350 mm		●/LR	●/LR	●/LR	

LIVING SAPHIRKERAMIK/SQUARE

	H811433 360 x 360 mm	●/M	●/M	●/LR	●/LR	●/LR
	H811435 380 x 380 mm	●/M	●/M	●/LR	●/LR	●/LR
	H811434 600 x 340 mm	●/M	●/M	●/LR	●/LR	

VAL

	H816280 450 x 420 mm					
	H816282 550 x 420 mm					
	H816283 600 x 420 mm	●/M	●/M	●/LR	●/LR	
	H816284 650 x 420 mm					
	H816285 750 x 420 mm		●/M			
	H813281 400 x 425 mm	●/M	●/LR	●/LR	●/LR	●/LR
	H812281 500 x 400 mm	●/M	●/M	●/LR	●/LR	
	H816288 530 x 400 mm	●/M	●/M	●/LR	●/LR	
	H812282 550 x 360 mm	●/M	●/LR	●/LR	●/LR	
	H817281 550 x 360 mm	●/M	●/LR	●/LR	●/LR	

● kann mit einer Waschtischplatte kombiniert werden
M Schubladenelement kann mittig montiert werden

L kann mit einem Schubladenelement links kombiniert werden (1 oder 2 Schubladen)
R kann mit einem Schubladenelement rechts kombiniert werden (1 oder 2 Schubladen)

MÖGLICHE KOMBINATIONEN SPACE

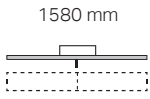
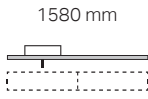
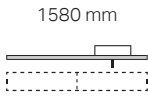
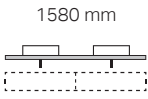
 <p>1580 mm</p> <p>H411053</p>	 <p>1580 mm</p> <p>H411051</p>	 <p>1580 mm</p> <p>H411052</p>	 <p>1580 mm</p> <p>H411054</p>
●/LR	●/LR	●/LR	●/LR
●/LR	●/LR	●/LR	●/LR
●/LR	●/LR	●/LR	●/LR
●/LR	●/LR	●/LR	●/LR
●/LR	●/LR	●/LR	●/LR
●/LR	●/LR	●/LR	●/LR
●/LR	●/LR	●/LR	●/LR
●/LR	●/LR	●/LR	●/LR
●/M	●/LR	●/LR	●/LR
●/LR	●/LR	●/LR	●/LR
●/LR	●/LR	●/LR	●/LR
●/LR	●/LR	●/LR	●/LR
●/LR	●/LR	●/LR	●/LR
●/LR	●/LR	●/LR	●/LR
●/LR	●/LR	●/LR	●/LR
●/LR	●/LR	●/LR	●/LR

**MÖGLICHE
KOMBINATIONEN
SPACE**



H410953

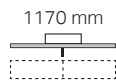

H411003

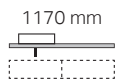

H411001

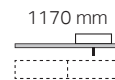

H411002

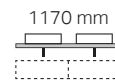

H411004

PALOMBA COLLECTION



H816801
900 x 420 mm

●/M

●/M

●/LR

●/LR



H816802
520 x 380 mm

●/M

●/M

●/LR

●/LR



H816803
600 x 400 mm

●/M

●/M

●/LR

●/LR

INO



H812300
350 x 360 mm

●/M

●/LR

●/LR

●/LR

●/LR



H812302
500 x 360 mm

●/M

●/LR

●/LR

●/LR

●/LR



H816300
450 x 410 mm

●/M

●/LR

●/LR

●/LR

●/LR



H816302
560 x 450 mm

●/M

●/LR

●/LR

●/LR

●/LR



H817301
350 x 365 mm

●/M

●/LR

●/LR

●/LR

●/LR



H817302
500 x 365 mm

●/M

●/LR

●/LR

●/LR

LIVING CITY



H817432
500 x 460 mm

●/M

●/LR

●/LR

●/LR



H817434
600 x 460 mm

●/M

●/LR

●/LR

●/LR



H817437
800 x 460 mm

●/M

●/LR

●/LR

●/LR



H818438
1000 x 460 mm

●/LR

●/LR

●/LR

LAUFEN PRO



H812962
420 x 420 mm

●/M

●/LR

●/LR

●/LR

●/LR



H812964
520 x 390 mm

●/M

●/LR

●/LR

●/LR

●/LR

● kann mit einer Waschtischplatte kombiniert werden
M Schubladenelement kann mittig montiert werden

L kann mit einem Schubladenelement links kombiniert werden (1 oder 2 Schubladen)
R kann mit einem Schubladenelement rechts kombiniert werden (1 oder 2 Schubladen)

 H411053	 H411051	 H411052	 H411054
<ul style="list-style-type: none"> ●/LR ●/LR ●/LR 	<ul style="list-style-type: none"> ●/LR ●/LR ●/LR 	<ul style="list-style-type: none"> ●/LR ●/LR ●/LR 	<ul style="list-style-type: none"> ●/LR ●/LR
<ul style="list-style-type: none"> ●/LR ●/LR ●/LR ●/LR ●/LR ●/LR 	<ul style="list-style-type: none"> ●/LR ●/LR ●/LR ●/LR ●/LR ●/LR 	<ul style="list-style-type: none"> ●/LR ●/LR ●/LR ●/LR ●/LR ●/LR 	<ul style="list-style-type: none"> ●/LR ●/LR ●/LR ●/LR ●/LR ●/LR
<ul style="list-style-type: none"> ●/LR ●/LR ●/LR ●/LR 	<ul style="list-style-type: none"> ●/LR ●/LR ●/LR ●/LR 	<ul style="list-style-type: none"> ●/LR ●/LR ●/LR ●/LR 	<ul style="list-style-type: none"> ●/LR ●/LR
<ul style="list-style-type: none"> ●/LR ●/LR 	<ul style="list-style-type: none"> ●/LR ●/LR 	<ul style="list-style-type: none"> ●/LR ●/LR 	<ul style="list-style-type: none"> ●/LR ●/LR

CASE

H405110

Waschtischplatte, 600 mm, ohne Ausschnitt

595 x 520 x 80 mm

Farben: .463 .519 .548

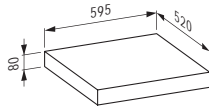

H405111

Waschtischplatte, 600 mm,

mit Ausschnitt in der Mitte

595 x 520 x 80 mm

Farben: .463 .519 .548

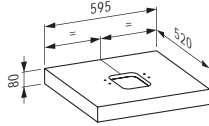

H405120

Waschtischplatte, 800 mm, ohne Ausschnitt

790 x 520 x 80 mm

Farben: .463 .519 .548

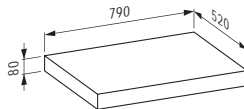

H405121

Waschtischplatte, 800 mm,

mit Ausschnitt in der Mitte

790 x 520 x 80 mm

Farben: .463 .519 .548

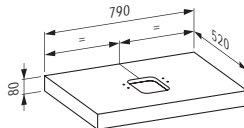

H405130

Waschtischplatte, 900 mm, ohne Ausschnitt

895 x 520 x 80 mm

Farben: .463 .519 .548

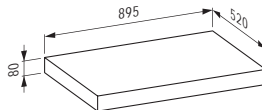

H405131

Waschtischplatte, 900 mm,

mit Ausschnitt in der Mitte

895 x 520 x 80 mm

Farben: .463 .519 .548

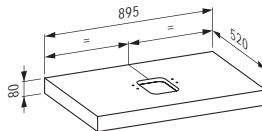

H405140

Waschtischplatte, 1200 mm, ohne Ausschnitt

1190 x 520 x 80 mm

Farben: .463 .519 .548

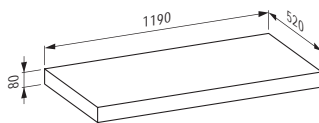

H405141

Waschtischplatte, 1200 mm,

mit Ausschnitt in der Mitte

1190 x 520 x 80 mm

Farben: .463 .519 .548

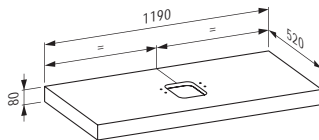

H405142

Waschtischplatte, 1200 mm, mit Ausschnitt links

1190 x 520 x 80 mm

Farben: .463 .519 .548

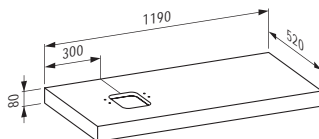

H405143

Waschtischplatte, 1200 mm,

mit Ausschnitt rechts

1190 x 520 x 80 mm

Farben: .463 .519 .548

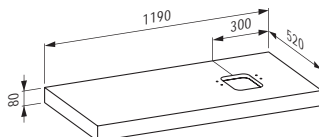

H405144

Waschtischplatte, 1200 mm,
mit Ausschnitt links und rechts

1190 x 520 x 80 mm

Farben: .463 .519 .548

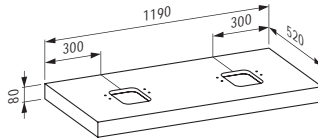

H405150

Waschtischplatte, 1600 mm, ohne Ausschnitt

1580 x 520 x 80 mm

Farben: .463 .519 .548

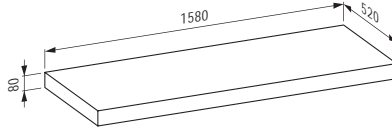

H405151

Waschtischplatte, 1600 mm,
mit Ausschnitt in der Mitte

1580 x 520 x 80 mm

Farben: .463 .519 .548

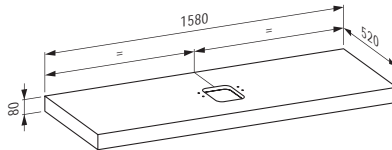

H405152

Waschtischplatte, 1600 mm, mit Ausschnitt links

1580 x 520 x 80 mm

Farben: .463 .519 .548

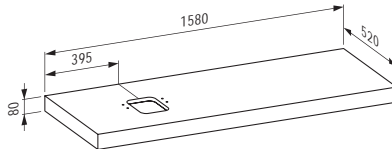

H405153

Waschtischplatte, 1600 mm, mit Ausschnitt rechts

1580 x 520 x 80 mm

Farben: .463 .519 .548

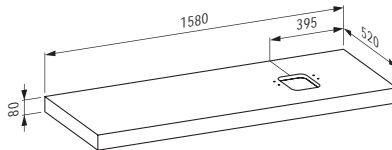

H405154

Waschtischplatte, 1600 mm,
mit Ausschnitt links und rechts

1580 x 520 x 80 mm

Farben: .463 .519 .548

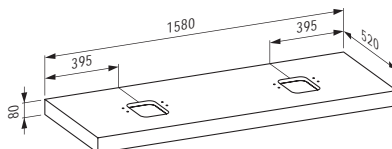

H405160

Waschtischplatte, 1800 mm, ohne Ausschnitt

1785 x 520 x 80 mm

Farben: .463 .519 .548

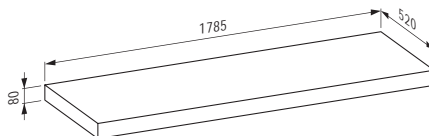

H405161

Waschtischplatte, 1800 mm,
mit Ausschnitt in der Mitte

1785 x 520 x 80 mm

Farben: .463 .519 .548

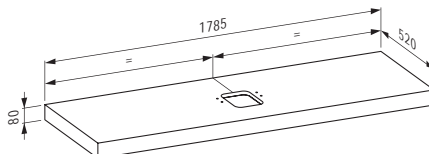

H405162

Waschtischplatte, 1800 mm, mit Ausschnitt links

1785 x 520 x 80 mm

Farben: .463 .519 .548

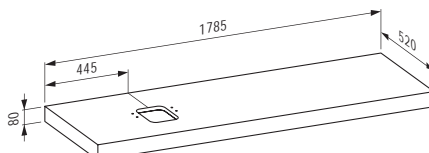

H405163

Waschtischplatte, 1800 mm, mit Ausschnitt rechts

1785 x 520 x 80 mm

Farben: .463 .519 .548

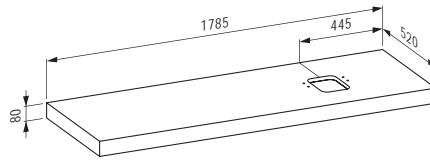

H405164

Waschtischplatte, 1800 mm,
mit Ausschnitt links und rechts

1785 x 520 x 80 mm

Farben: .463 .519 .548

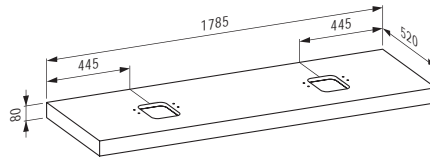

H405170

Waschtischplatte, auf Mass gefertigt,
500-2200 mm (über Bestellformular bestellbar)

500-2200 x 520 x 80 mm

Farben: .463 .519 .548

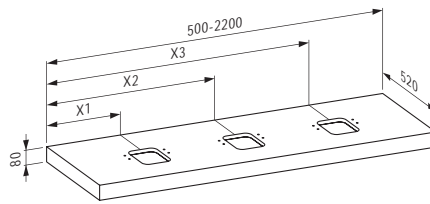

H405212

Schubladenelement, 600 mm, mit einer Schublade

595 x 520 x 230 mm

Farben: .463 .519 .548

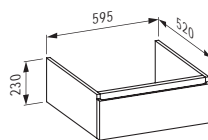

H405222

Schubladenelement, 800 mm, mit einer Schublade

790 x 520 x 230 mm

Farben: .463 .519 .548

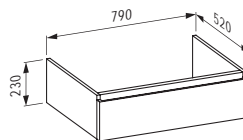

H405232

Schubladenelement, 900 mm, mit einer Schublade

895 x 520 x 230 mm

Farben: .463 .519 .548

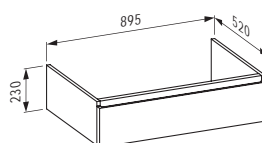

H405214

Schubladenelement, 600 mm, mit zwei Schubladen

595 x 520 x 450 mm

Farben: .463 .519 .548

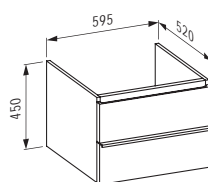

H405224

Schubladenelement, 800 mm, mit zwei Schubladen

790 x 520 x 230 mm

Farben: .463 .519 .548

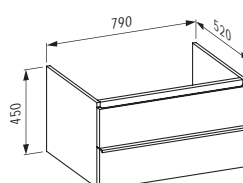

H405234

Schubladenelement, 900 mm, mit zwei Schubladen

895 x 520 x 230 mm

Farben: .463 .519 .548

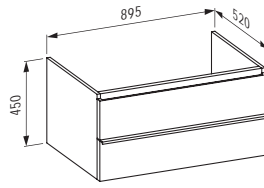

H402021

Hochschrank, 1 Tür, 4 Glasfachböden,
Türanschlag links

350 x 335 x 1650 mm

Farben: .463 .475 .519 .548 .999

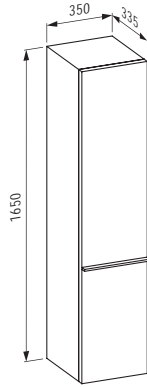

H402022

Hochschrank, 1 Tür, 4 Glasfachböden,
Türanschlag rechts

350 x 335 x 1650 mm

Farben: .463 .475 .519 .548 .999

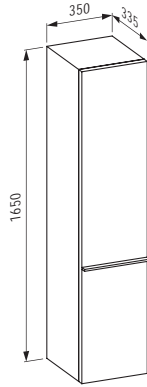

H402011

Halbhochschrank, 2 Glasfachböden,
Türanschlag links

350 x 335 x 1000 mm

Farben: .463 .475 .519 .548 .999

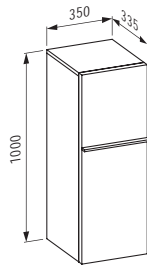

H402012

Halbhochschrank, 2 Glasfachböden,
Türanschlag rechts

350 x 335 x 1000 mm

Farben: .463 .475 .519 .548 .999

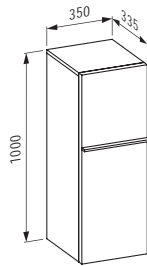

H402051

Rollcontainer mit Schublade und zusätzlicher
Innenschublade

460 x 385 x 505 mm

Farben: .463 .475 .519 .548 .999

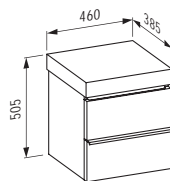

H483091

Stellfuss-Set (2 Stück), Höhe 165 mm,
Oberfläche in Aluminium eloxiert

80 x 80 x 165 mm

Farben: .004

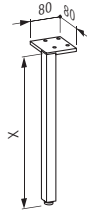

H483092

Stellfuss-Set (2 Stück), Höhe 355 mm,
Oberfläche in Aluminium eloxiert

80 x 80 x 355 mm

Farben: .004

H483094

Stellfuss-Set (2 Stück), Höhe 337 mm,
Oberfläche in Aluminium eloxiert

80 x 80 x 337 mm

Farben: .004

H483095

Stellfuss-Set (2 Stück), Höhe 370 mm,
Oberfläche in Aluminium eloxiert

80 x 80 x 370 mm

Farben: .004

H483097

Stellfuss-Set (2 Stück), Höhe 410 mm,
Oberfläche in Aluminium eloxiert

80 x 80 x 410 mm

Farben: .004

H483099

Stellfuss-Set (2 Stück), Höhe 255 mm,
Oberfläche in Aluminium eloxiert

80 x 80 x 255 mm

Farben: .004

H490950

Handtuchhalter für Möbel, 270 mm

270 x 60 x 15 mm

Farben: .104 .105 .106



H490951

Handtuchhalter für Möbel, 320 mm

320 x 60 x 15 mm

Farben: .104 .105 .106



H490952

Handtuchhalter für Möbel, 400 mm

400 x 60 x 15 mm

Farben: .104 .105 .106





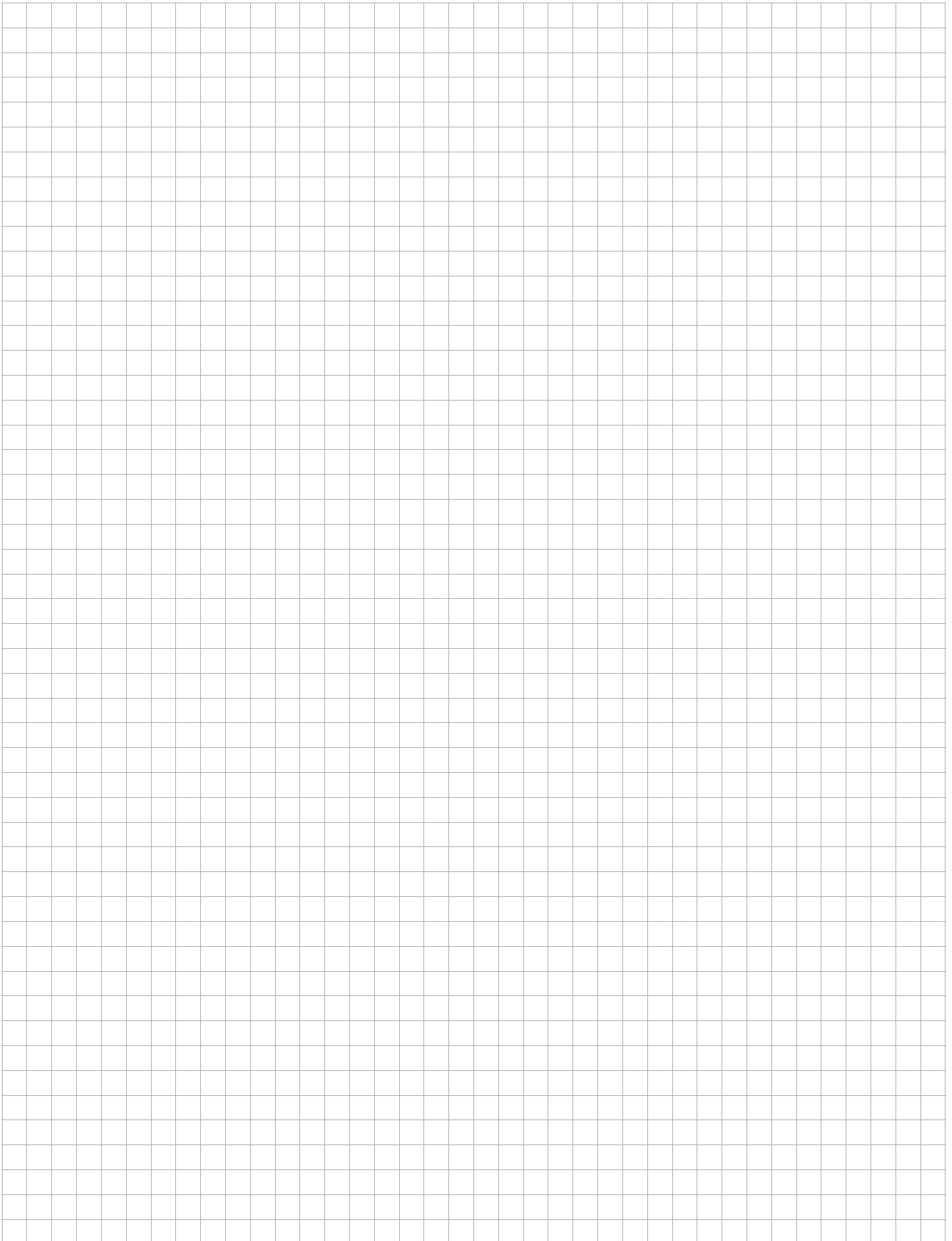



Weitere CASE-Möbel finden Sie in den
Kapiteln LIVING und PALACE.





MÖGLICHE KOMBINATIONEN CASE





MÖGLICHE KOMBINATIONEN CASE

	600 mm	800 mm	900 mm	1200 mm	1200 mm	1200 mm	1200 mm
							
	H405111	H405121	H405131	H405141	H405144	H405142	H405143



PALOMBA COLLECTION

	H816801 900 × 420 mm			●	●/R		●/R	
	H816802 520 × 380 mm	●	●	●	●	●	●/R	●/L
	H816803 600 × 400 mm		●	●	●		●/R	●/L







LIVING CITY

	H817432 500 × 460 mm	●	●	●	●	●	●/R	●/L
	H817434 600 × 460 mm		●	●	●		●/R	●/L
	H817437 800 × 460 mm			●	●		●/R*	●/L*
	H818438 1000 × 460 mm				●			

LIVING SAPHIRKERAMIK/SQUARE

	H811435 380 × 380 mm	●	●	●	●	●	●/R	●/L
	H811433 360 × 360 mm	●	●	●	●	●	●/R	●/L
	H811434 600 × 340 mm		●	●	●		●/R	●/L

INO









	H812300 350 × 360 mm	●	●	●	●	●	●/R	●/L
	H812302 500 × 360 mm	●	●	●	●	●	●/R	●/L
	H816300 450 × 410 mm	●	●	●	●	●	●/R	●/L
	H816302 560 × 450 mm	●	●	●	●	●	●/R	●/L
	H817301 350 × 365 mm	●	●	●	●	●	●/R	●/L
	H817302 500 × 365 mm		●	●	●		●/R	●/L

Wichtig: Waschtische können nur mit Schubladenelement kombiniert werden bei Verwendung des Raumsparsiphons 894240

● kann mit einer Waschtischplatte kombiniert werden
* technisch möglich, aber aus ästhetischen Gründen nicht empfohlen







L kann mit einem Schubladenelement links kombiniert werden (1 oder 2 Schubladen)
R kann mit einem Schubladenelement rechts kombiniert werden (1 oder 2 Schubladen)

MÖGLICHE KOMBINATIONEN CASE











1600 mm  H405151	1600 mm  H405154	1600 mm  H405152	1600 mm  H405153	1800 mm  H405161	1800 mm  H405164	1800 mm  H405162	1800 mm  H405163
●/R ● ●	● ● ●	●/R ●/R ●/R	●/L ●/L ●/L	●/R ● ●	● ● ●	●/R ●/R ●/R	●/L ●/L ●/L
● ● ● ●	● ● ●	●/R ●/R ●/R	●/L ●/L ●/L	● ● ● ●	● ● ●	●/R ●/R ●/R	●/L ●/L ●/L
● ● ●	● ● ●	●/R ●/R ●/R	●/L ●/L ●/L	● ● ●	● ● ●	●/R ●/R ●/R	●/L ●/L ●/L
● ● ● ● ● ●	● ● ●	●/R ●/R ●/R ●/R ●/R ●/R	●/L ●/L ●/L ●/L ●/L ●/L	● ● ● ● ●	● ● ● ●	●/R ●/R ●/R ●/R ●/R ●/R	●/L ●/L ●/L ●/L ●/L ●/L

MÖGLICHE KOMBINATIONEN CASE









MÖGLICHE KOMBINATIONEN CASE

600 mm	800 mm	900 mm	1200 mm	1200 mm	1200 mm	1200 mm
						
H405111	H405121	H405131	H405141	H405144	H405142	H405143

VAL

	H813281 400 × 425 mm	•	•	•	•	•	•/R	•/L
	H812281 500 × 400 mm	•	•	•	•	•	•/R	•/L
	H816288 530 × 400 mm	•	•	•	•	•	•/R	•/L
	H812282 550 × 360 mm	•	•	•	•	•	•/R	•/L
	H816280 450 × 420 mm	•	•	•	•	•	•/R	•/L
	H816282 550 × 420 mm	•	•	•	•	•	•/R	•/L
	H816283 600 × 420 mm		•	•	•	•	•/R	•/L
	H816284 650 × 420 mm		•	•	•	•	•*/R	•*/L
	H816285 750 × 420 mm			•	•	•	•*/R	•*/L
	H816287 950 × 420 mm				•		•	•
	H817281 550 × 360 mm		•	•	•		•/R	•/L

KARTELL BY LAUFEN

	H810334/5 600 × 460 mm	•	•	•	•		•	•
	H810338 900 × 460 mm				•		•	
	H810339 900 × 460 mm				•			•
	H813332 1200 × 460 mm							
	H812331 ø 420 mm	•	•	•	•	•	•/R	•/L
	H812332 750 × 350 mm			•	•/L		•/R	•/L
	H815331 460 × 460 mm	•	•	•	•	•	•/R	•/L
	H816332 500 × 460 mm	•	•	•	•	•	•/R	•/L
	H816333 600 × 460 mm		•	•	•			

Wichtig: Waschtische können nur mit Schubladenelement kombiniert werden bei Verwendung des Raumsparsiphons 894240

• kann mit einer Waschtischplatte kombiniert werden
* technisch möglich, aber aus ästhetischen Gründen nicht empfohlen

L kann mit einem Schubladenelement links kombiniert werden (1 oder 2 Schubladen)
R kann mit einem Schubladenelement rechts kombiniert werden (1 oder 2 Schubladen)

MÖGLICHE KOMBINATIONEN CASE







1600 mm	1600 mm	1600 mm	1600 mm	1800 mm	1800 mm	1800 mm	1800 mm
H405151	H405154	H405152	H405153	H405161	H405164	H405162	H405163

•	•	●/R	●/L	•	•	●/R	●/L
•	•	●/R	●/L	•	•	●/R	●/L
•	•	●/R	●/L	•	•	●/R	●/L
•	•	●/R	●/L	•	•	●/R	●/L
•	•	●/R	●/L	•	•	●/R	●/L
•	•	●/R	●/L	•	•	●/R	●/L
•	•	●/R	●/L	•	•	●/R	●/L
•	•	●/R	●/L	•	•	●/R	●/L
•	•	●*/R	●*/L	•	•	●*/R	●*/L
•	•	●*/R	●*/L	•	•	●*/R	●*/L
•	•	●/R	●/L	•	•	●/R	●/L









•	•	•	•	•	•	•	•
•	•	•	•	•	•	•	•
•	•	•	•	•	•	•	•
•	•	•	•	•	•	•	•
•	•	●/R	●/L	•	•	●/R	●/L
●/L	•	●/R	●/L	●/L	•	●/R	●/L
•	•	●/R	●/L	•	•	●/R	●/L
•	•	●/R	●/L	•	•	●/R	●/L
•	•	●/R	●/L	•	•	●/R	●/L

MÖGLICHE KOMBINATIONEN CASE







MÖGLICHE KOMBINATIONEN CASE

	600 mm	800 mm	900 mm	1200 mm	1200 mm	1200 mm	1200 mm
							
	H405111	H405121	H405131	H405141	H405144	H405142	H405143

LAUFEN PRO S

	H816961 450 × 340 mm	●	●	●	●	●	●/R	●/L
	H816962 550 × 465 mm		●	●	●		*/R	*/L
	H816963 600 × 465 mm		●	●	●		*/R	*/L
	H816964 650 × 465 mm		●	●	●		*/R	*/L
	H816967 700 × 465 mm			●	●		*/R	*/L
	H816965 850 × 460 mm				●			
	H816966 1050 × 460 mm				●			
	H818963 560 × 440 mm		●	●	●		●	●

LAUFEN PRO

	H812962 420 × 420 mm	●	●	●	●	●	●/R	●/L
	H812964 520 × 390 mm	●	●	●	●	●	●/R	●/L
	H811952 450 × 340 mm	●	●	●	●	●	●/R	●/L
	H817951 550 × 480 mm		●	●	●		●/R*	●/L*
	H817952 600 × 480 mm		●	●	●		●/R*	●/L*
	H817953 650 × 480 mm		●	●	●		●/R*	●/L*
	H813961 560 × 440 mm		●	●	●		●/R	●/L

Wichtig: Waschtische können nur mit Schubladenelement kombiniert werden bei Verwendung des Raumsparsiphons 894240

● kann mit einer Waschtischplatte kombiniert werden
* technisch möglich, aber aus ästhetischen Gründen nicht empfohlen

L kann mit einem Schubladenelement links kombiniert werden (1 oder 2 Schubladen)
R kann mit einem Schubladenelement rechts kombiniert werden (1 oder 2 Schubladen)

BASE

H402651

Hochschrank, mit geringer Ausladung, 1 Tür, Türanschlag links, 1 fester Fachboden, 4 Glasfachböden, Design passend zu Kombipacks
350 x 185 x 1650 mm

Farben: .260 .261 .262 .263 .M01 .M36 .999

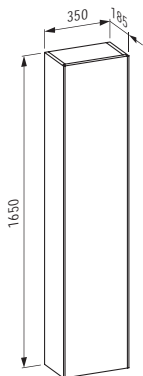

H402652

Hochschrank, mit geringer Ausladung, 1 Tür, Türanschlag rechts, 1 fester Fachboden, 4 Glasfachböden, Design passend zu Kombipacks
350 x 185 x 1650 mm

Farben: .260 .261 .262 .263 .M01 .M36 .999

H402681

Hochschrank, 1 Tür, Türanschlag links, 1 fester Fachboden, 4 Glasfachböden, Design passend zu Kombipacks
350 x 335 x 1650 mm

Farben: .260 .261 .262 .263 .M01 .M36 .999

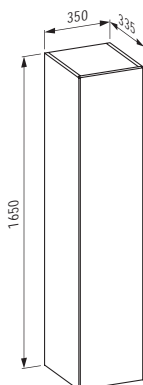

H402682

Hochschrank, 1 Tür, Türanschlag rechts, 1 fester Fachboden, 4 Glasfachböden, Design passend zu Kombipacks
350 x 335 x 1650 mm

Farben: .260 .261 .262 .263 .M01 .M36 .999

H402701

Hochschrank, 2 Türen, Türanschlag links, 1 offenes Fach, 2 Glasfachböden, Design passend zu Kombipacks
350 x 335 x 1650 mm

Farben: .260 .261 .262 .263 .M01 .M36 .999

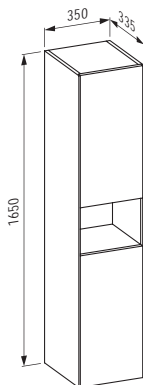

H402702

Hochschrank, 2 Türen, Türanschlag rechts, 1 offenes Fach, 2 Glasfachböden, Design passend zu Kombipacks
350 x 335 x 1650 mm

Farben: .260 .261 .262 .263 .M01 .M36 .999

H402611

Oberschrank, mit geringer Ausladung, 1 Tür, Türanschlag links, Design passend zu Kombipacks
350 x 185 x 700 mm

Farben: .260 .261 .262 .263 .M01 .M36 .999

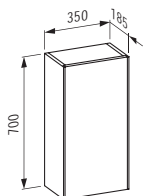

H402612

Oberschrank, mit geringer Ausladung, 1 Tür, Türanschlag rechts, Design passend zu Kombipacks
350 x 185 x 700 mm

Farben: .260 .261 .262 .263 .M01 .M36 .999

H402641

Hochschrank, mit geringer Ausladung,
1 Tür, Türanschlag links, 1 fester Fachboden,
4 Glasfachböden, Design passend zu
Waschtischunterbauten

350 x 185 x 1650 mm

Farben: .260 .261 .262 .263 .M01 .M36 .999

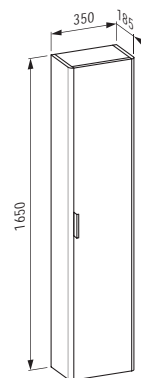
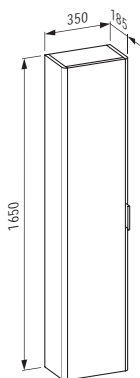

H402642

Hochschrank, mit geringer Ausladung, 1 Tür,
Türanschlag rechts, 1 fester Fachboden,
4 Glasfachböden, Design passend zu
Waschtischunterbauten

350 x 185 x 1650 mm

Farben: .260 .261 .262 .263 .M01 .M36 .999

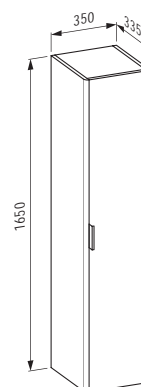
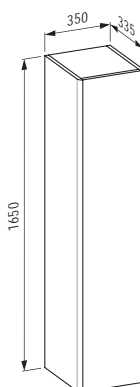

H402671

Hochschrank, 1 Tür, Türanschlag links,
1 fester Fachboden, 4 Glasfachböden,
Design passend zu Waschtischunterbauten

350 x 335 x 1650 mm

Farben: .260 .261 .262 .263 .M01 .M36 .999

H402672

Hochschrank, 1 Tür, Türanschlag rechts,
1 fester Fachboden, 4 Glasfachböden,
Design passend zu Waschtischunterbauten

350 x 335 x 1650 mm

Farben: .260 .261 .262 .263 .M01 .M36 .999

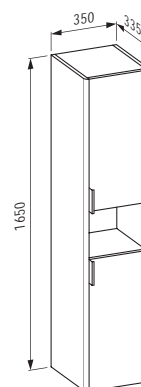
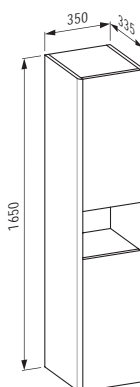

H402691

Hochschrank, 2 Türen, Türanschlag links,
1 offenes Fach, 2 Glasfachböden,
Design passend zu Waschtischunterbauten

350 x 335 x 1650 mm

Farben: .260 .261 .262 .263 .M01 .M36 .999

H402692

Hochschrank, 2 Türen, Türanschlag rechts,
1 offenes Fach, 2 Glasfachböden,
Design passend zu Waschtischunterbauten

350 x 335 x 1650 mm

Farben: .260 .261 .262 .263 .M01 .M36 .999

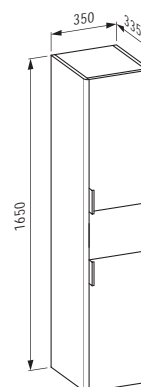
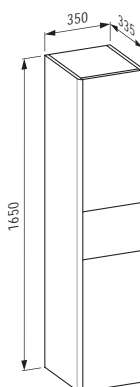

H402711

Hochschrank, 2 Türen, Türanschlag links / rechts,
1 Schublade, 2 Glasfachböden,
Design passend zu Waschtischunterbauten

350 x 335 x 1650 mm

Farben: .260 .261 .262 .263 .M01 .M36 .999

H402712

Hochschrank, 2 Türen, Türanschlag links / rechts,
1 Schublade, 2 Glasfachböden,
Design passend zu Waschtischunterbauten

350 x 335 x 1650 mm

Farben: .260 .261 .262 .263 .M01 .M36 .999

BASE

H402721

Hochschrank, 2 Türen, Türanschlag links / rechts,
1 Schublade, 2 Glasfachböden,
Design passend zu Kombipacks
350 x 335 x 1650 mm

Farben: .260 .261 .262 .263 .M01 .M36 .999

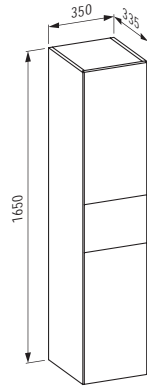

H402601

Oberschrank, mit geringer Ausladung,
1 Tür, Türanschlag links,
Design passend zu Waschtischunterbauten
350 x 185 x 700 mm

Farben: .260 .261 .262 .263 .M01 .M36 .999

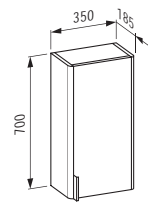
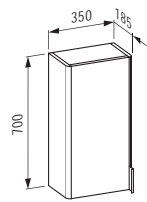

H402602

Oberschrank, mit geringer Ausladung,
1 Tür, Türanschlag rechts,
Design passend zu Waschtischunterbauten
350 x 185 x 700 mm

Farben: .260 .261 .262 .263 .M01 .M36 .999

H402722

Hochschrank, 2 Türen, Türanschlag links / rechts,
1 Schublade, 2 Glasfachböden,
Design passend zu Kombipacks
350 x 335 x 1650 mm

Farben: .260 .261 .262 .263 .M01 .M36 .999

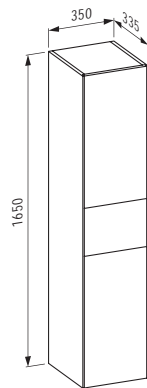

H402730

Hochschrank, auf Mass 250-450 mm, Höhe max.
1650 mm (über Bestellformular bestellbar)

250-450 x 335 x <1650 mm

Farben: .260 .261 .262 .263 .M01 .M36 .999

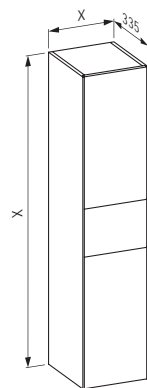

H493020

Wäschekorb für Hochschränke
270 x 270 x 450 mm

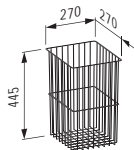

H402761

Spiegelschrank, 600 mm, 1 Tür, Türanschlag links,
mit LED Lichtelement horizontal, 2 Glasfachböden,
1 Steckdose

600 x 185 x 700 mm

Farben: .260 .261 .262 .263 .M01 .M36 .999

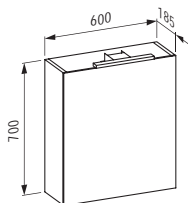

H402762

Spiegelschrank, 600 mm, 1 Tür, Türanschlag rechts,
mit LED Lichtelement horizontal, 2 Glasfachböden,
1 Steckdose

600 x 185 x 700 mm

Farben: .260 .261 .262 .263 .M01 .M36 .999

H490600

Accessoire-Set, bestehend aus
Kosmetik-Spiegel, Magnetleiste und
Aufbewahrungsschale aus transparentem
Kunststoff

190 x 100 x 130 mm

H402812

Spiegelschrank, 800 mm, 2 Türen,
mit LED Lichtelement horizontal,
2 Glasfachböden, 1 Steckdose

800 x 185 x 700 mm

Farben: .260 .261 .262 .263 .M01 .M36 .999

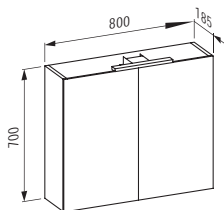

H490600

Accessoire-Set, bestehend aus
Kosmetik-Spiegel, Magnetleiste und
Aufbewahrungsschale aus transparentem
Kunststoff

190 x 100 x 130 mm

H402862

Spiegelschrank, 1000 mm, 2 Türen,
mit LED Lichtelement horizontal,
2 Glasfachböden, 1 Steckdose

1000 x 185 x 700 mm

Farben: .260 .261 .262 .263 .M01 .M36 .999

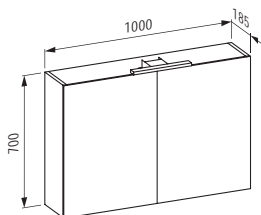

H490600

Accessoire-Set, bestehend aus
Kosmetik-Spiegel, Magnetleiste und
Aufbewahrungsschale aus transparentem
Kunststoff

190 x 100 x 130 mm

H402912

Spiegelschrank, 1200 mm, 2 Türen,
mit LED Lichtelement horizontal,
2 Glasfachböden, 1 Steckdose

1200 x 185 x 700 mm

Farben: .260 .261 .262 .263 .M01 .M36 .999

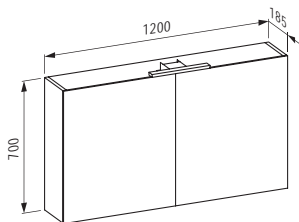

H490600

Accessoire-Set, bestehend aus
Kosmetik-Spiegel, Magnetleiste und
Aufbewahrungsschale aus transparentem
Kunststoff

190 x 100 x 130 mm

H402950

Regal mit Spiegelfront, seitlich rechts und links offen,
2 Fachböden

250 x 185 x 700 mm

Farben: .260 .261 .262 .263 .M01 .M36 .999

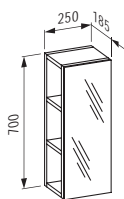

H402990

Stellfuss-Set (2 Stück), Höhe 264 mm,
Oberfläche in Aluminium eloxiert

30 x 90 x 264 mm

Farben: .004

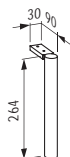

H402991

Stellfuss-Set (2 Stück), Höhe 283 mm,
Oberfläche in Aluminium eloxiert

30 x 90 x 283 mm

Farben: .004

H402992

Stellfuss-Set (2 Stück), Höhe 293 mm,
Oberfläche in Aluminium eloxiert

30 x 90 x 293 mm

Farben: .004

H490950 CASE

Handtuchhalter für Möbel, 270 mm

270 x 60 x 15 mm

Farben: .104 .105 .106



H490951 CASE

Handtuchhalter für Möbel, 320 mm

320 x 60 x 15 mm

Farben: .104 .105 .106



H490952 CASE

Handtuchhalter für Möbel, 400 mm

400 x 60 x 15 mm

Farben: .104 .105 .106



Weitere BASE-Möbel finden Sie in
den Kapiteln VAL und PRO S.

H408311

Spiegelschrank, 450 mm, Aluminium, 1 Tür innen und aussen verspiegelt, Türanschlag links, ohne Sensorschalter, 2 Steckdosen, 2 vertikale LED Beleuchtungselemente (dimmbar)

450 x 150 x 750 mm

Farben: .144 .145

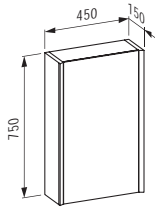

H408361

Spiegelschrank, 450 mm, Aluminium, 1 Tür innen und aussen verspiegelt, Türanschlag links, ohne Sensorschalter, 2 Steckdosen, 2 vertikale LED Beleuchtungselemente (dimmbar), Ambientelicht (nach unten)

450 x 150 x 750 mm

Farben: .144 .145

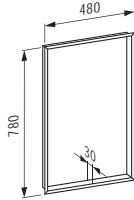

H408380

Einbaurahmen-Set für Spiegelschrank 450 mm (nicht verwendbar bei Spiegelschränken mit Ambientelicht)

480 x 30 x 780 mm

H490600

Accessoire-Set, bestehend aus Kosmetik-Spiegel, Magnetleiste und Aufbewahrungsschale aus transparentem Kunststoff

190 x 100 x 130 mm

H408312

Spiegelschrank, 450 mm, Aluminium, 1 Tür innen und aussen verspiegelt, Türanschlag rechts, ohne Sensorschalter, 2 Steckdosen, 2 vertikale LED Beleuchtungselemente (dimmbar)

450 x 150 x 750 mm

Farben: .144 .145

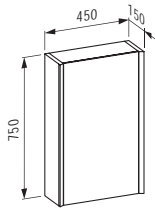

H408362

Spiegelschrank, 450 mm, Aluminium, 1 Tür innen und aussen verspiegelt, Türanschlag rechts, ohne Sensorschalter, 2 Steckdosen, 2 vertikale LED Beleuchtungselemente (dimmbar), Ambientelicht (nach unten)

450 x 150 x 750 mm

Farben: .144 .145

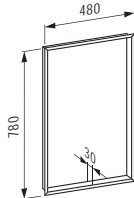

H408380

Einbaurahmen-Set für Spiegelschrank 450 mm (nicht verwendbar bei Spiegelschränken mit Ambientelicht)

480 x 30 x 780 mm

H490600

Accessoire-Set, bestehend aus Kosmetik-Spiegel, Magnetleiste und Aufbewahrungsschale aus transparentem Kunststoff

190 x 100 x 130 mm

FRAME 25

H408411

Spiegelschrank, 600 mm, Aluminium, 1 Tür innen und aussen verspiegelt, Türanschlag links, ohne Sensorschalter, 2 Steckdosen, 2 vertikale LED Beleuchtungselemente (dimmbar)

600 x 150 x 750 mm

Farben: .144 .145

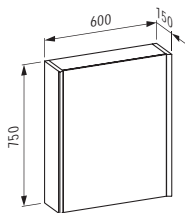

H408461

Spiegelschrank, 600 mm, Aluminium, 1 Tür innen und aussen verspiegelt, Türanschlag links, ohne Sensorschalter, 2 Steckdosen, 2 vertikale LED Beleuchtungselemente (dimmbar), Ambientelicht (nach unten)

600 x 150 x 750 mm

Farben: .144 .145

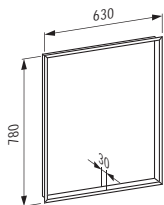

H408480

Einbaurahmen-Set für Spiegelschrank 600 mm (nicht verwendbar bei Spiegelschränken mit Ambientelicht)

630 x 30 x 780 mm

H490600

Accessoire-Set, bestehend aus Kosmetik-Spiegel, Magnetleiste und Aufbewahrungsschale aus transparentem Kunststoff

190 x 100 x 130 mm

H408412

Spiegelschrank, 600 mm, Aluminium, 1 Tür innen und aussen verspiegelt, Scharnier rechts, mit Sensorschalter, 2 Steckdosen, 2 vertikale LED Beleuchtungselemente (dimmbar)

600 x 150 x 750 mm

Farben: .144 .145

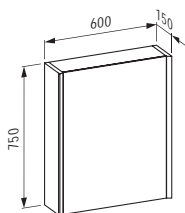

H408462

Spiegelschrank, 600 mm, Aluminium, 1 Tür innen und aussen verspiegelt, Türanschlag rechts, ohne Sensorschalter, 2 Steckdosen, 2 vertikale LED Beleuchtungselemente (dimmbar), Ambientelicht (nach unten)

600 x 150 x 750 mm

Farben: .144 .145

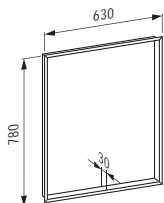

H408480

Einbaurahmen-Set für Spiegelschrank 600 mm (nicht verwendbar bei Spiegelschränken mit Ambientelicht)

630 x 30 x 780 mm

H490600

Accessoire-Set, bestehend aus Kosmetik-Spiegel, Magnetleiste und Aufbewahrungsschale aus transparentem Kunststoff

190 x 100 x 130 mm

H408513

Spiegelschrank, 800 mm, Aluminium,
2 Türen innen und aussen verspiegelt,
ohne Sensorschalter, 2 Steckdosen,
2 vertikale LED Beleuchtungselemente (dimmbar)

800 x 150 x 750 mm

Farben: .144 .145

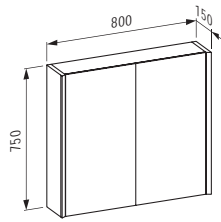

H408563

Spiegelschrank, 800 mm, Aluminium,
2 Türen innen und aussen verspiegelt,
ohne Sensorschalter, 2 Steckdosen,
2 vertikale LED Beleuchtungselemente (dimmbar),
Ambientelicht (nach unten)

800 x 150 x 750 mm

Farben: .144 .145

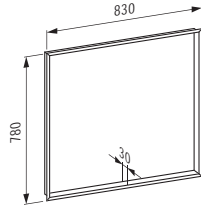

H408580

Einbaurahmen-Set für Spiegelschrank 800 mm
(nicht verwendbar bei Spiegelschränken mit
Ambientelicht)

830 x 30 x 780 mm

H490600

Accessoire-Set, bestehend aus
Kosmetik-Spiegel, Magnetleiste und
Aufbewahrungsschale aus transparentem
Kunststoff

190 x 100 x 130 mm

H408613

Spiegelschrank, 1000 mm, Aluminium,
2 Türen innen und aussen verspiegelt,
ohne Sensorschalter, 2 Steckdosen,
2 vertikale LED Beleuchtungselemente (dimmbar)

1000 x 150 x 750 mm

Farben: .144 .145

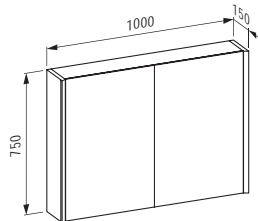

H408663

Spiegelschrank, 1000 mm, Aluminium,
2 Türen innen und aussen verspiegelt,
ohne Sensorschalter, 2 Steckdosen,
2 vertikale LED Beleuchtungselemente (dimmbar),
Ambientelicht (nach unten)

1000 x 150 x 750 mm

Farben: .144 .145

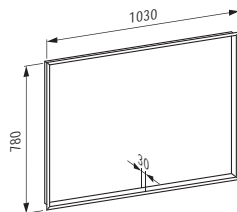

H408680

Einbaurahmen-Set für Spiegelschrank
1000 mm (nicht verwendbar bei
Spiegelschränken mit Ambientelicht)

1030 x 30 x 780 mm

H490600

Accessoire-Set, bestehend aus
Kosmetik-Spiegel, Magnetleiste und
Aufbewahrungsschale aus transparentem
Kunststoff

190 x 100 x 130 mm

FRAME 25

H408814

Spiegelschrank, 1200 mm, Aluminium,
3 Türen innen und aussen verspiegelt,
ohne Sensorschalter, 2 Steckdosen,
4 vertikale LED Beleuchtungselemente (dimmbar)

1200 x 150 x 750 mm

Farben: .144 .145

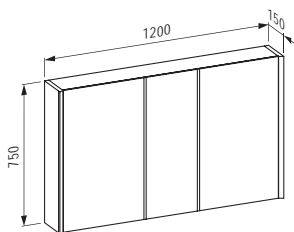

H408864

Spiegelschrank, 1200 mm, Aluminium,
3 Türen innen und aussen verspiegelt,
ohne Sensorschalter, 2 Steckdosen,
4 vertikale LED Beleuchtungselemente (dimmbar),
Ambientelicht (nach unten)

1200 x 150 x 750 mm

Farben: .144 .145

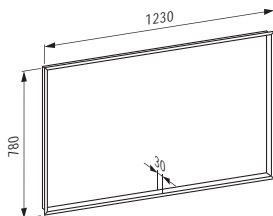

H408880

Einbaurahmen-Set für Spiegelschrank
1200 mm (nicht verwendbar bei
Spiegelschränken mit Ambientelicht)

1230 x 30 x 780 mm

H490600

Accessoire-Set, bestehend aus
Kosmetik-Spiegel, Magnetleiste und
Aufbewahrungsschale aus transparentem
Kunststoff

190 x 100 x 130 mm

H408714

Spiegelschrank, 1300 mm, Aluminium,
3 Türen innen und aussen verspiegelt,
ohne Sensorschalter, 2 Steckdosen,
4 vertikale LED Beleuchtungselemente (dimmbar)

1300 x 150 x 750 mm

Farben: .144 .145

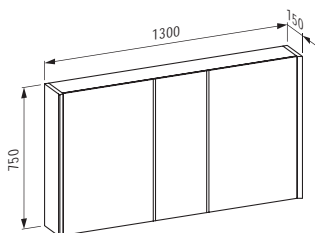

H408764

Spiegelschrank, 1300 mm, Aluminium,
3 Türen innen und aussen verspiegelt,
ohne Sensorschalter, 2 Steckdosen,
4 vertikale LED Beleuchtungselemente (dimmbar),
Ambientelicht (nach unten)

1300 x 150 x 750 mm

Farben: .144 .145

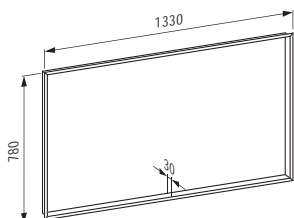

H408780

Einbaurahmen-Set für Spiegelschrank
1300 mm (nicht verwendbar bei
Spiegelschränken mit Ambientelicht)

1330 x 30 x 780 mm

H490600

Accessoire-Set, bestehend aus
Kosmetik-Spiegel, Magnetleiste und
Aufbewahrungsschale aus transparentem
Kunststoff

190 x 100 x 130 mm

H447408

Spiegel mit Aluminiumrahmen, 1300 mm
1300 x 25 x 700 mm

Farben: .144 .148

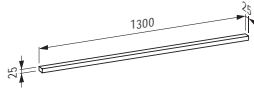
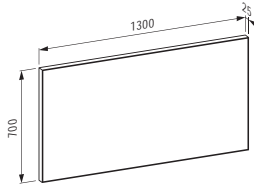

H447531

LED Lichtelement horizontal, 1300 mm
1300 x 25 x 25 mm

Farben: .007

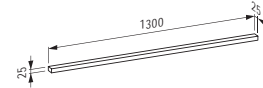

H447532

LED Lichtelement horizontal, mit Schalter,
1300 mm

1300 x 25 x 25 mm

Farben: .007

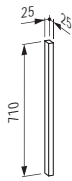

H447571

LED Lichtelement vertikal
(für Spiegel mit 700 mm Höhe)

700 x 25 x 25 mm

Farben: .007

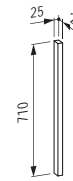

H447572

LED Lichtelement vertikal, mit Schalter
(für Spiegel mit 700 mm Höhe)

700 x 25 x 25 mm

Farben: .007

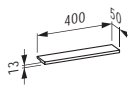

H447563

LED Lichtelement horizontal, 400 mm,
für Spiegel mit Rahmen schwarz matt

400 x 50 x 13 mm

Farben: .450

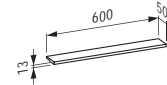

H447564

LED Lichtelement horizontal, 600 mm,
für Spiegel mit Rahmen schwarz matt

600 x 50 x 13 mm

Farben: .450

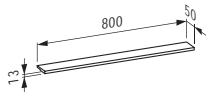

H447565

LED Lichtelement horizontal, 800 mm,
für Spiegel mit Rahmen schwarz matt

800 x 50 x 13 mm

Farben: .450

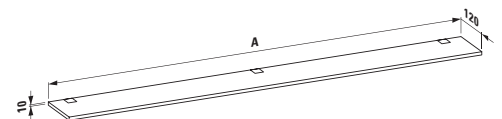

H447588

Glasablage, 1300 mm
(Montagekit 490717 bitte 2x bestellen)

1300 x 120 x 10 mm

H447563

LED Lichtelement horizontal, 400 mm,
für Spiegel mit Rahmen schwarz matt

400 x 50 x 13 mm

Farben: .450

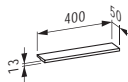

H447564

LED Lichtelement horizontal, 600 mm,
für Spiegel mit Rahmen schwarz matt

600 x 50 x 13 mm

Farben: .450

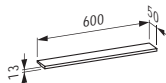

FRAME 25

H447565

LED Lichtelement horizontal, 800 mm,
für Spiegel mit Rahmen schwarz matt

800 x 50 x 13 mm

Farben: .450

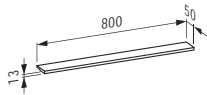

H447430

Spiegel rund, 550 mm

550 x 23 x 550 mm

Farben: .144

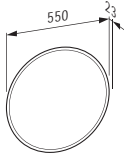

H447431

Spiegel rund, 550 mm, mit LED Ambientelicht,
für Lichtschalter

550 x 23 x 550 mm

Farben: .144

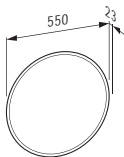

H447432

Spiegel rund, 800 mm

800 x 23 x 800 mm

Farben: .144

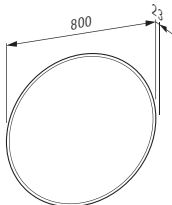

H447433

Spiegel rund, 800 mm, mit LED Ambientelicht,
für Lichtschalter

800 x 23 x 800 mm

Farben: .144

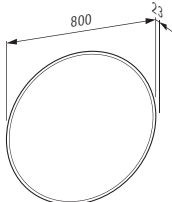

H447400

Spiegel mit Aluminiumrahmen, 450 mm

450 x 20 x 825 mm

Farben: .144 .148

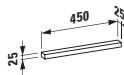
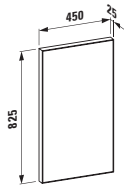

H447451

LED Lichtelement horizontal, 450 mm

450 x 25 x 25 mm

Farben: .007

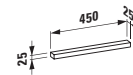

H447452

LED Lichtelement horizontal,
mit Schalter, 450 mm

450 x 25 x 25 mm

Farben: .007

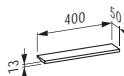

H447563

LED Lichtelement horizontal, 400 mm,
für Spiegel mit Rahmen schwarz matt

400 x 50 x 13 mm

Farben: .450



H447580

Glasablage, 450 mm

450 x 120 x 10 mm

H447401

Spiegel mit Aluminiumrahmen, 550 mm

550 x 20 x 825 mm

Farben: .144 .148

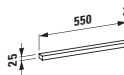
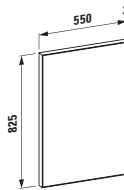

H447461

LED Lichtelement horizontal, 550 mm

550 x 25 x 25 mm

Farben: .007

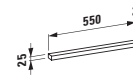

H447462

LED Lichtelement horizontal,
mit Schalter, 550 mm

550 x 25 x 25 mm

Farben: .007

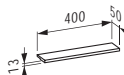

H447563

LED Lichtelement horizontal, 400 mm,
für Spiegel mit Rahmen schwarz matt

400 x 50 x 13 mm

Farben: .450



H447581

Glasablage, 550 mm

550 x 120 x 10 mm

FRAME 25

H447402

Spiegel mit Aluminiumrahmen, 600 mm

600 x 25 x 700 mm

Farben: .144 .148

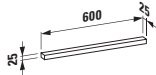
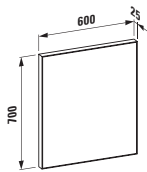

H447471

LED Lichtelement horizontal, 600 mm

600 x 25 x 25 mm

Farben: .007

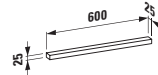

H447472

LED Lichtelement horizontal,
mit Schalter, 600 mm

600 x 25 x 25 mm

Farben: .007

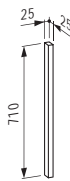

H447571

LED Lichtelement vertikal
(für Spiegel mit 700 mm Höhe)

700 x 25 x 25 mm

Farben: .007

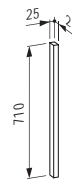

H447572

LED Lichtelement vertikal, mit Schalter
(für Spiegel mit 700 mm Höhe)

700 x 25 x 25 mm

Farben: .007

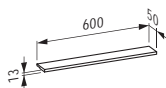

H447564

LED Lichtelement horizontal, 600 mm,
für Spiegel mit Rahmen schwarz matt

600 x 50 x 13 mm

Farben: .450

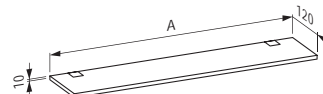

H447582

Glasablage, 600 mm

600 x 120 x 10 mm

H447403

Spiegel mit Aluminiumrahmen, 650 mm

650 x 25 x 700 mm

Farben: .144 .148

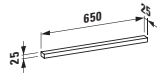
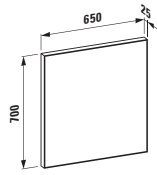

H447481

LED Lichtelement horizontal, 650 mm

650 x 25 x 25 mm

Farben: .007

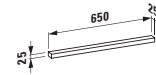

H447482

LED Lichtelement horizontal,

mit Schalter, 650 mm

650 x 25 x 25 mm

Farben: .007

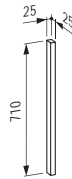

H447571

LED Lichtelement vertikal
(für Spiegel mit 700 mm Höhe)

700 x 25 x 25 mm

Farben: .007

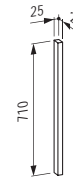

H447572

LED Lichtelement vertikal, mit Schalter
(für Spiegel mit 700 mm Höhe)

700 x 25 x 25 mm

Farben: .007

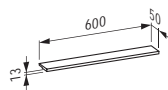

H447564

LED Lichtelement horizontal, 600 mm,
für Spiegel mit Rahmen schwarz matt

600 x 50 x 13 mm

Farben: .450

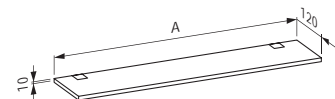

H447583

Glasablage, 650 mm

650 x 120 x 10 mm

FRAME 25

H447404

Spiegel mit Aluminiumrahmen, 800 mm

800 x 25 x 700 mm

Farben: .144 .148

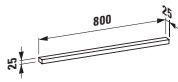
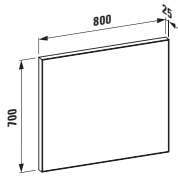

H447491

LED Lichtelement horizontal, 800 mm

800 x 25 x 25 mm

Farben: .007

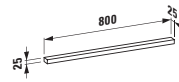

H447492

LED Lichtelement horizontal,

mit Schalter, 800 mm

800 x 25 x 25 mm

Farben: .007

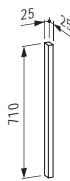

H447571

LED Lichtelement vertikal
(für Spiegel mit 700 mm Höhe)

700 x 25 x 25 mm

Farben: .007

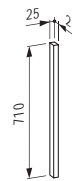

H447572

LED Lichtelement vertikal, mit Schalter
(für Spiegel mit 700 mm Höhe)

700 x 25 x 25 mm

Farben: .007

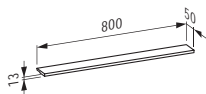

H447565

LED Lichtelement horizontal, 800 mm,
für Spiegel mit Rahmen schwarz matt

800 x 50 x 13 mm

Farben: .450

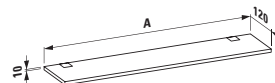

H447584

Glasablage, 800 mm

800 x 120 x 10 mm

H447405

Spiegel mit Aluminiumrahmen, 900 mm

900 x 25 x 700 mm

Farben: .144 .148

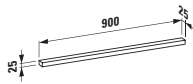
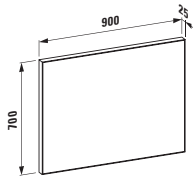

H447501

LED Lichtelement horizontal, 900 mm

900 x 25 x 25 mm

Farben: .007

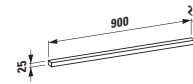

H447502

LED Lichtelement horizontal,
mit Schalter, 900 mm

900 x 25 x 25 mm

Farben: .007

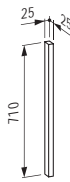

H447571

LED Lichtelement vertikal
(für Spiegel mit 700 mm Höhe)

700 x 25 x 25 mm

Farben: .007

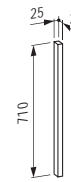

H447572

LED Lichtelement vertikal, mit Schalter
(für Spiegel mit 700 mm Höhe)

700 x 25 x 25 mm

Farben: .007

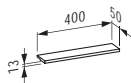

H447563

LED Lichtelement horizontal, 400 mm,
für Spiegel mit Rahmen schwarz matt

400 x 50 x 13 mm

Farben: .450

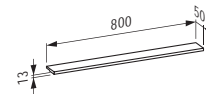

H447565

LED Lichtelement horizontal, 800 mm,
für Spiegel mit Rahmen schwarz matt

800 x 50 x 13 mm

Farben: .450

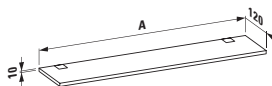

H447585

Glasablage, 900 mm

900 x 120 x 10 mm

FRAME 25

H447406

Spiegel mit Aluminiumrahmen, 1000 mm

1000 x 25 x 700 mm

Farben: .144 .148

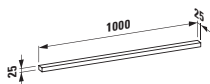
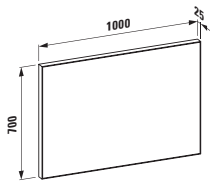

H447511

LED Lichtelement horizontal, 1000 mm

1000 x 25 x 25 mm

Farben: .007

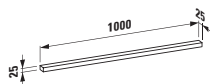

H447512

LED Lichtelement horizontal,

mit Schalter, 1000 mm

1000 x 25 x 25 mm

Farben: .007

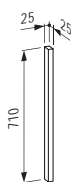

H447571

LED Lichtelement vertikal
(für Spiegel mit 700 mm Höhe)

700 x 25 x 25 mm

Farben: .007

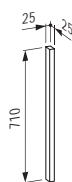

H447572

LED Lichtelement vertikal, mit Schalter
(für Spiegel mit 700 mm Höhe)

700 x 25 x 25 mm

Farben: .007

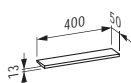

H447563

LED Lichtelement horizontal, 400 mm,
für Spiegel mit Rahmen schwarz matt

400 x 50 x 13 mm

Farben: .450

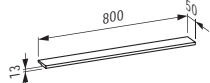

H447565

LED Lichtelement horizontal, 800 mm,
für Spiegel mit Rahmen schwarz matt

800 x 50 x 13 mm

Farben: .450

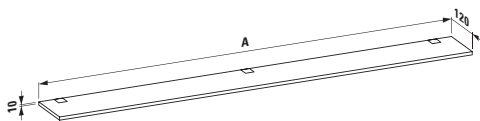

H447586

Glasablage, 1000 mm

1000 x 120 x 10 mm

H447407

Spiegel mit Aluminiumrahmen, 1200 mm
1200 x 25 x 700 mm

Farben: .144 .148

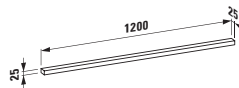
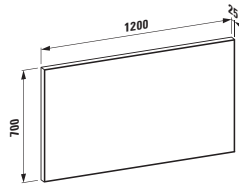

H447521

LED Lichtelement horizontal, 1200 mm
1200 x 25 x 25 mm

Farben: .007

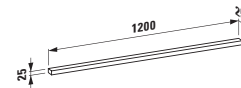

H447522

LED Lichtelement horizontal,
mit Schalter, 1200 mm
1200 x 25 x 25 mm

Farben: .007

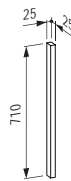

H447571

LED Lichtelement vertikal
(für Spiegel mit 700 mm Höhe)

700 x 25 x 25 mm

Farben: .007

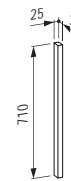

H447572

LED Lichtelement vertikal, mit Schalter
(für Spiegel mit 700 mm Höhe)

700 x 25 x 25 mm

Farben: .007

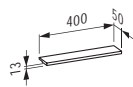

H447563

LED Lichtelement horizontal, 400 mm,
für Spiegel mit Rahmen schwarz matt

400 x 50 x 13 mm

Farben: .450

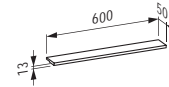

H447564

LED Lichtelement horizontal, 600 mm,
für Spiegel mit Rahmen schwarz matt

600 x 50 x 13 mm

Farben: .450

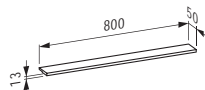

H447565

LED Lichtelement horizontal, 800 mm,
für Spiegel mit Rahmen schwarz matt

800 x 50 x 13 mm

Farben: .450

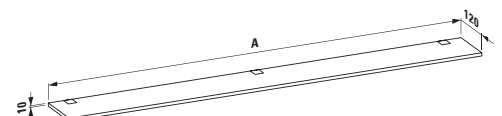

H447587

Glasablage, 1200 mm
1200 x 120 x 10 mm

FRAME 25

H447409

Spiegel mit Aluminiumrahmen, 1500 mm

1500 x 25 x 700 mm

Farben: .144 .148

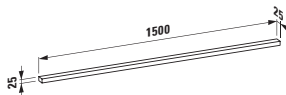
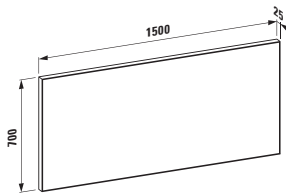

H447541

LED Lichtelement horizontal, 1500 mm

1500 x 25 x 25 mm

Farben: .007

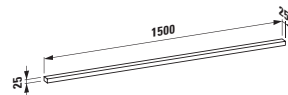

H447542

LED Lichtelement horizontal,

mit Schalter, 1500 mm

1500 x 25 x 25 mm

Farben: .007

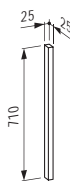

H447571

LED Lichtelement vertikal
(für Spiegel mit 700 mm Höhe)

700 x 25 x 25 mm

Farben: .007

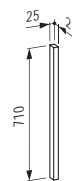

H447572

LED Lichtelement vertikal, mit Schalter
(für Spiegel mit 700 mm Höhe)

700 x 25 x 25 mm

Farben: .007

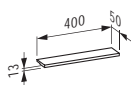

H447563

LED Lichtelement horizontal, 400 mm,
für Spiegel mit Rahmen schwarz matt

400 x 50 x 13 mm

Farben: .450

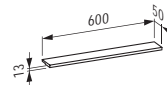

H447564

LED Lichtelement horizontal, 600 mm,
für Spiegel mit Rahmen schwarz matt

600 x 50 x 13 mm

Farben: .450

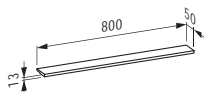

H447565

LED Lichtelement horizontal, 800 mm,
für Spiegel mit Rahmen schwarz matt

800 x 50 x 13 mm

Farben: .450

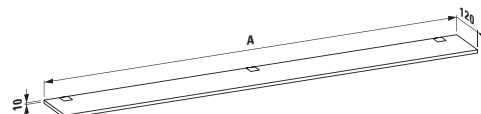

H447589

Glasablage, 1500 mm
(Montagekit 490717 bitte 2x bestellen)

1500 x 120 x 10 mm

H447410

Spiegel mit Aluminiumrahmen, 1800 mm

1800 x 25 x 700 mm

Farben: .144 .148

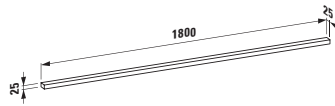
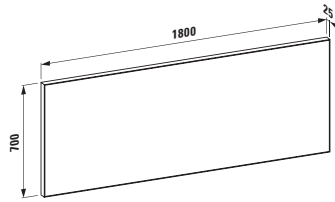

H447551

LED Lichtelement horizontal, 1800 mm

1800 x 25 x 25 mm

Farben: .007

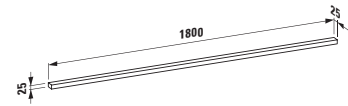

H447552

LED Lichtelement horizontal,

mit Schalter, 1800 mm

1800 x 25 x 25 mm

Farben: .007

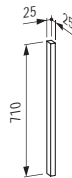

H447571

LED Lichtelement vertikal
(für Spiegel mit 700 mm Höhe)

700 x 25 x 25 mm

Farben: .007

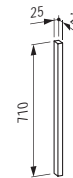

H447572

LED Lichtelement vertikal, mit Schalter
(für Spiegel mit 700 mm Höhe)

700 x 25 x 25 mm

Farben: .007

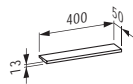

H447563

LED Lichtelement horizontal, 400 mm,
für Spiegel mit Rahmen schwarz matt

400 x 50 x 13 mm

Farben: .450

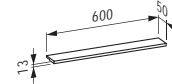

H447564

LED Lichtelement horizontal, 600 mm,
für Spiegel mit Rahmen schwarz matt

600 x 50 x 13 mm

Farben: .450

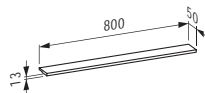

H447565

LED Lichtelement horizontal, 800 mm,
für Spiegel mit Rahmen schwarz matt

800 x 50 x 13 mm

Farben: .450

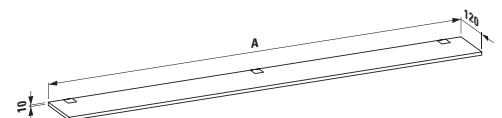

H447590

Glasablage, 1800 mm
(Montagekit 490717 bitte 2x bestellen)

1800 x 120 x 10 mm

FRAME 25

H447420

Spiegel mit Aluminiumrahmen, auf Mass gefertigt,
min./max. 450x750/2200x1200 mm
(über Bestellformular bestellbar)

300-2200 x 150 x 750-1200 mm

Farben: .144 .148

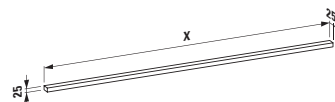
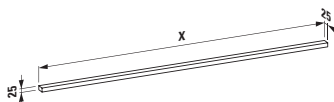
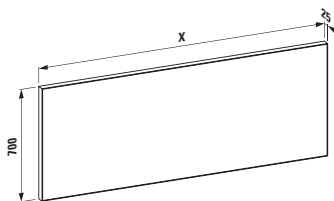

H447561

LED Lichtelement horizontal, auf Mass gefertigt,
450-2000 mm (über Bestellformular bestellbar)
450-2000 x 25 x 25 mm

Farben: .007

H447562

LED Lichtelement horizontal, mit Schalter,
auf Mass gefertigt, 450-2000 mm
(über Bestellformular bestellbar)

450-2000 x 25 x 25 mm

Farben: .007

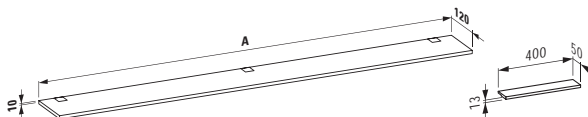

H447591

Glasablage, auf Mass gefertigt,
450-2200 mm (über Bestellformular bestellbar).
Hinweis: Anzahl Montagekit abhängig von Länge
450-2200 x 120 x 10 mm

H447563

LED Lichtelement horizontal, 400 mm,
für Spiegel mit Rahmen schwarz matt
400 x 50 x 13 mm

Farben: .450

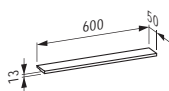

H447564

LED Lichtelement horizontal, 600 mm,
für Spiegel mit Rahmen schwarz matt
600 x 50 x 13 mm

Farben: .450

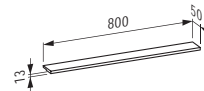

H447565

LED Lichtelement horizontal, 800 mm,
für Spiegel mit Rahmen schwarz matt
800 x 50 x 13 mm

Farben: .450

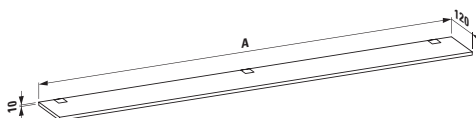

H447591

Glasablage, auf Mass gefertigt,
450-2200 mm (über Bestellformular bestellbar).
Hinweis: Anzahl Montagekit abhängig von Länge
450-2200 x 120 x 10 mm

H447611

Spiegel, 450 mm, mit integrierter horizontaler LED-Beleuchtung, für Lichtschalter, Aluminiumrahmen, 4000K, IP44

450 x 38 x 800 mm

Farben: .144

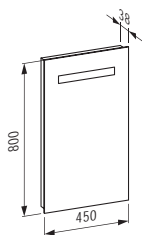

H447612

Spiegel, 450 mm, mit integrierter horizontaler LED-Beleuchtung, 1 Touch Sensorschalter (An/ Aus/ Dimmer), Aluminiumrahmen, 4000K, IP44

450 x 38 x 800 mm

Farben: .144

H447613

Spiegel, 450 mm, mit integrierter horizontaler LED-Beleuchtung und Ambientelicht, 3 Touch Sensorschalter (An-Aus/ Dimmer/ Farbtemperaturwechsel 2700-6000K), Aluminiumrahmen, IP44

450 x 32 x 800 mm

Farben: .144

H447621

Spiegel, 550 mm, mit integrierter horizontaler LED-Beleuchtung, für Lichtschalter, Aluminiumrahmen, 4000K, IP44

550 x 38 x 800 mm

Farben: .144

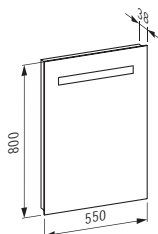

H447622

Spiegel, 550 mm, mit integrierter horizontaler LED-Beleuchtung, 1 Touch Sensorschalter (An/ Aus/ Dimmer), Aluminiumrahmen, 4000K, IP44

550 x 38 x 800 mm

Farben: .144

H447623

Spiegel, 550 mm, mit integrierter horizontaler LED-Beleuchtung und Ambientelicht, 3 Touch Sensorschalter (An-Aus/ Dimmer/ Farbtemperaturwechsel 2700-6000K), Aluminiumrahmen, IP44

550 x 32 x 800 mm

Farben: .144

H447631

Spiegel, 600 mm, mit integrierter horizontaler LED-Beleuchtung, für Lichtschalter, Aluminiumrahmen, 4000K, IP44

600 x 38 x 700 mm

Farben: .144

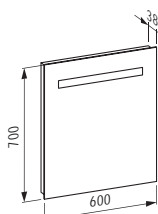

H447632

Spiegel, 600 mm, mit integrierter horizontaler LED-Beleuchtung, 1 Touch Sensorschalter (An/ Aus/ Dimmer), Aluminiumrahmen, 4000K, IP44

600 x 38 x 700 mm

Farben: .144

H447633

Spiegel, 600 mm, mit integrierter horizontaler LED-Beleuchtung und Ambientelicht, 3 Touch Sensorschalter (An-Aus/ Dimmer/ Farbtemperaturwechsel 2700-6000K), Aluminiumrahmen, IP44

600 x 32 x 700 mm

Farben: .144

H447641

Spiegel, 800 mm, mit integrierter horizontaler LED-Beleuchtung, für Lichtschalter, Aluminiumrahmen, 4000K, IP44

800 x 38 x 700 mm

Farben: .144

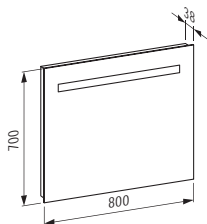

H447642

Spiegel, 800 mm, mit integrierter horizontaler LED-Beleuchtung, 1 Touch Sensorschalter (An/ Aus/ Dimmer), Aluminiumrahmen, 4000K, IP44

800 x 38 x 700 mm

Farben: .144

H447643

Spiegel, 800 mm, mit integrierter horizontaler LED-Beleuchtung und Ambientelicht, 3 Touch Sensorschalter (An-Aus/ Dimmer/ Farbtemperaturwechsel 2700-6000K), Aluminiumrahmen, IP44

800 x 32 x 700 mm

Farben: .144

H447651

Spiegel, 900 mm, mit integrierter horizontaler LED-Beleuchtung, für Lichtschalter, Aluminiumrahmen, 4000K, IP44

900 x 38 x 700 mm

Farben: .144

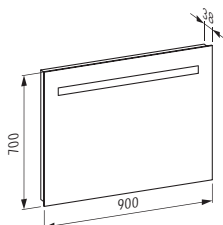

H447652

Spiegel, 900 mm, mit integrierter horizontaler LED-Beleuchtung, 1 Touch Sensorschalter (An/ Aus/ Dimmer), Aluminiumrahmen, 4000K, IP44

900 x 38 x 700 mm

Farben: .144

H447653

Spiegel, 900 mm, mit integrierter horizontaler LED-Beleuchtung und Ambientelicht, 3 Touch Sensorschalter (An-Aus/ Dimmer/ Farbtemperaturwechsel 2700-6000K), Aluminiumrahmen, IP44

900 x 32 x 700 mm

Farben: .144

H447661

Spiegel, 1000 mm, mit integrierter horizontaler LED-Beleuchtung, für Lichtschalter, Aluminiumrahmen, 4000K, IP44

1000 x 38 x 700 mm

Farben: .144

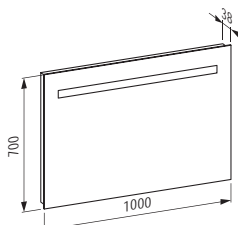

H447662

Spiegel, 1000 mm, mit integrierter horizontaler LED-Beleuchtung, 1 Touch Sensorschalter (An/ Aus/ Dimmer), Aluminiumrahmen, 4000K, IP44

1000 x 38 x 700 mm

Farben: .144

H447663

Spiegel, 1000 mm, mit integrierter horizontaler LED-Beleuchtung und Ambientelicht, 3 Touch Sensorschalter (An-Aus/ Dimmer/ Farbtemperaturwechsel 2700-6000K), Aluminiumrahmen, IP44

1000 x 32 x 700 mm

Farben: .144

H447671

Spiegel, 1200 mm, mit integrierter horizontaler LED-Beleuchtung, für Lichtschalter, Aluminiumrahmen, 4000K, IP44

1200 x 38 x 700 mm

Farben: .144

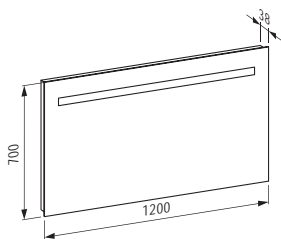

H447672

Spiegel, 1200 mm, mit integrierter horizontaler LED-Beleuchtung, 1 Touch Sensorschalter (An/ Aus/ Dimmer), Aluminiumrahmen, 4000K, IP44

1200 x 38 x 700 mm

Farben: .144

H447673

Spiegel, 1200 mm, mit integrierter horizontaler LED-Beleuchtung und Ambientelicht, 3 Touch Sensorschalter (An-Aus/ Dimmer/ Farbtemperaturwechsel 2700-6000K), Aluminiumrahmen, IP44

1200 x 32 x 700 mm

Farben: .144

H447681

Spiegel, 1300 mm, mit integrierter horizontaler LED-Beleuchtung, für Lichtschalter, Aluminiumrahmen, 4000K, IP44

1300 x 38 x 700 mm

Farben: .144

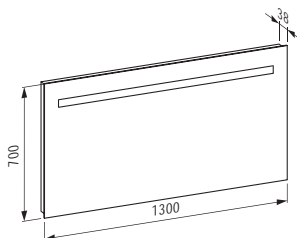

H447682

Spiegel, 1300 mm, mit integrierter horizontaler LED-Beleuchtung, 1 Touch Sensorschalter (An/ Aus/ Dimmer), Aluminiumrahmen, 4000K, IP44

1300 x 38 x 700 mm

Farben: .144

H447683

Spiegel, 1300 mm, mit integrierter horizontaler LED-Beleuchtung und Ambientelicht, 3 Touch Sensorschalter (An-Aus/ Dimmer/ Farbtemperaturwechsel 2700-6000K), Aluminiumrahmen, IP44

1300 x 32 x 700 mm

Farben: .144

H447691

Spiegel, 1500 mm, mit integrierter horizontaler LED-Beleuchtung, für Lichtschalter, Aluminiumrahmen, 4000K, IP44

1500 x 38 x 700 mm

Farben: .144

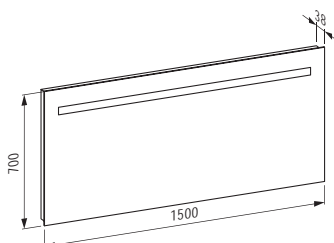

H447692

Spiegel, 1500 mm, mit integrierter horizontaler LED-Beleuchtung, 1 Touch Sensorschalter (An/ Aus/ Dimmer), Aluminiumrahmen, 4000K, IP44

1500 x 38 x 700 mm

Farben: .144

H447693

Spiegel, 1500 mm, mit integrierter horizontaler LED-Beleuchtung und Ambientelicht, 3 Touch Sensorschalter (An-Aus/ Dimmer/ Farbtemperaturwechsel 2700-6000K), Aluminiumrahmen, IP44

1500 x 32 x 700 mm

Farben: .144

H447701

Spiegel, 1800 mm, mit integrierter horizontaler LED-Beleuchtung, für Lichtschalter, Aluminiumrahmen, 4000K, IP44

1800 x 38 x 700 mm

Farben: .144

H447702

Spiegel, 1800 mm, mit integrierter horizontaler LED-Beleuchtung, 1 Touch Sensorschalter (An/ Aus/ Dimmer), Aluminiumrahmen, 4000K, IP44

1800 x 38 x 700 mm

Farben: .144

H447703

Spiegel, 1800 mm, mit integrierter horizontaler LED-Beleuchtung und Ambientelicht, 3 Touch Sensorschalter (An-Aus/ Dimmer/ Farbtemperaturwechsel 2700-6000K), Aluminiumrahmen, IP44

1800 x 32 x 700 mm

Farben: .144

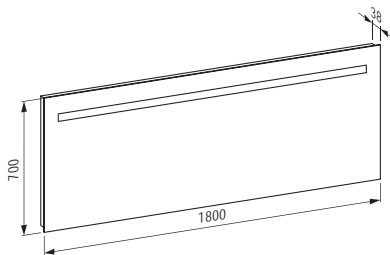

BADEWANNEN AUS SENTEC

H221342 SONAR

Freistehende Badewanne mit Armaturenbank und Oberflächenstruktur, aus Verbundwerkstoff Marbond
1600 x 815 x 460 (535) mm

Farben: .000

Optionen: .000

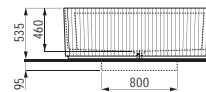
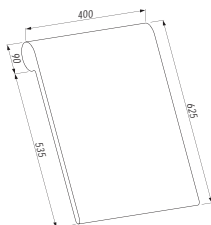
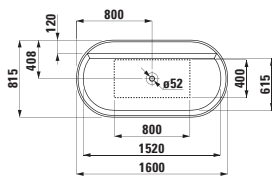

H292340

Rückenlehne, hellgrau
400 x 90 x 625 mm

Farben: .087

Optionen: .000

H293340 SONAR

Ablage rund für Badewannenrand
265 x 265 x 80 mm

Farben: .000

H220347 SONAR

Badewanne, aus Mineralgusswerkstoff Sentec, mit Wandanbindung, Armaturenbank und integriertem Überlauf

1600 x 815 x 460 (535) mm

Farben: .000

Optionen: .000

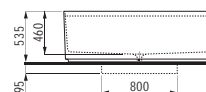
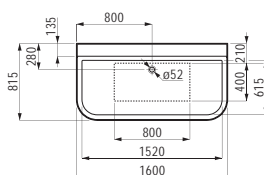

H292340

Rückenlehne, hellgrau
400 x 90 x 625 mm

Farben: .087

Optionen: .000

H245971 ILBAGNOALESSI ONE

Badewanne, aus Mineralgusswerkstoff Sentec, Einbauversion, mit Mittelablauf, mit Fussgestell

1780 x 820 x 460 (610) mm

Farben: .000

Optionen: .000 .615

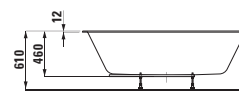
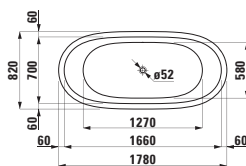

H292340

Rückenlehne, hellgrau
400 x 90 x 625 mm

Farben: .087

Optionen: .000

H245972 ILBAGNOALESSI ONE

Freistehende Badewanne, aus Mineralgusswerkstoff Sentec, mit Mittelablauf, mit Hubsystem

1830 x 870 x 460 (530) mm

Farben: .000

Optionen: .000 .615

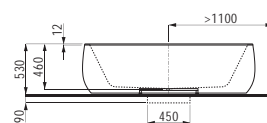
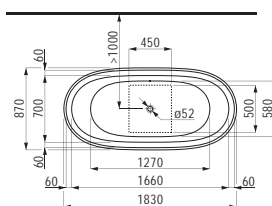

H292340

Rückenlehne, hellgrau
400 x 90 x 625 mm

Farben: .087

Optionen: .000

BADEWANNEN AUS SENTEC

H245802 PALOMBA COLLECTION

Freistehende Badewanne aus Mineralgusswerkstoff Sentec
1800 x 900 x 540 (900) mm

Farben: .000

Optionen: .000

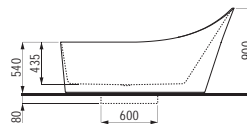
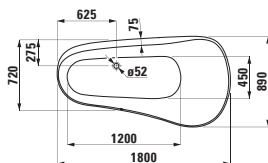

H294103

Nackenkissen, schwarz, selbsthaftend, für gekrümmte Wannenkontur
355 x 190 x 30 mm

Farben: .016

Optionen: .000

H223331 KARTELL by LAUFEN

Badewanne, Einbauversion, aus Mineralgusswerkstoff Sentec, mit Armaturenbank in Längsrichtung links, mit Überlaufspalt in der Frontseite, mit Fußgestell

1700 x 860 x 440 (590) mm

Farben: .000

Optionen: .616

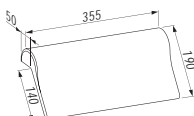
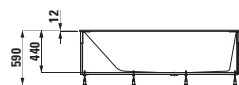
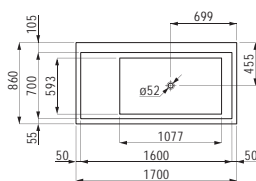

H294680

Nackenkissen, schwarz, selbsthaftend, für gerade Wannenkontur
312 x 122 x 50 mm

Farben: .016

Optionen: .000

H223332 KARTELL by LAUFEN

Freistehende Badewanne, aus Mineralgusswerkstoff Sentec, mit Armaturenbank in Längsrichtung rechts, mit Überlaufspalt, mit Hubsystem

1700 x 860 x 440 (540) mm

Farben: .000

Optionen: .616

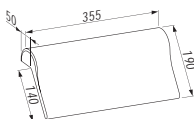
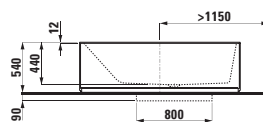
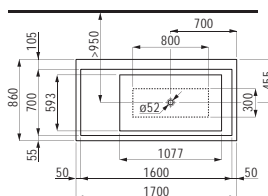

H294680

Nackenkissen, schwarz, selbsthaftend, für gerade Wannenkontur
312 x 122 x 50 mm

Farben: .016

Optionen: .000

BADEWANNEN AUS SENTEC

H223335 KARTELL by LAUFEN

Badewanne, Eckmodell rechts, aus Mineralgusswerkstoff Sentec, mit Schürze, mit Armaturenbank, mit Überlaufspalt in der Frontseite, mit Fußgestell

1700 x 860 x 440 (590) mm

Farben: .000

Optionen: .616

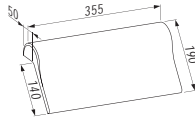
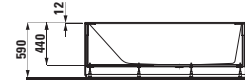
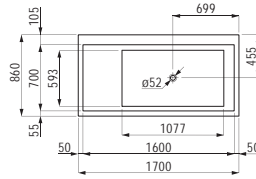

H294680

Nackenkissen, schwarz, selbsthaftend, für gerade Wannenkontur

312 x 122 x 50 mm

Farben: .016

Optionen: .000

H224336 KARTELL by LAUFEN

Badewanne, Eckmodell links, aus Mineralgusswerkstoff Sentec, mit Schürze, mit Armaturenbank, mit Überlaufspalt in der Frontseite, mit Fußgestell

1700 x 860 x 440 (590) mm

Farben: .000

Optionen: .616

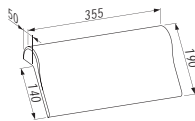
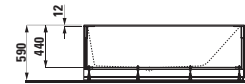
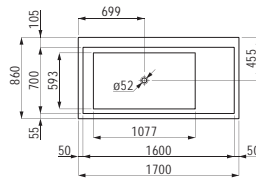

H294680

Nackenkissen, schwarz, selbsthaftend, für gerade Wannenkontur

312 x 122 x 50 mm

Farben: .016

Optionen: .000

H224331 KARTELL by LAUFEN

Badewanne, Einbauversion, aus Mineralgusswerkstoff Sentec, mit Armaturenbank in Längsrichtung rechts, mit Überlaufspalt in der Frontseite, mit Fußgestell

1700 x 860 x 440 (590) mm

Farben: .000

Optionen: .616

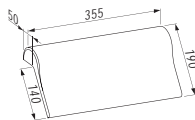
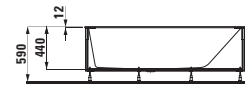
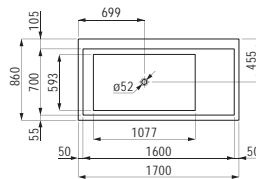

H294680

Nackenkissen, schwarz, selbsthaftend, für gerade Wannenkontur

312 x 122 x 50 mm

Farben: .016

Optionen: .000

BADEWANNEN AUS SENTEC

H224332 KARTELL by LAUFEN

Freistehende Badewanne, aus Mineralgusswerkstoff Sentec, mit Armaturenbank in Längsrichtung links, mit Überlaufspalt, mit Hubsystem

1700 x 860 x 440 (540) mm

Farben: .000

Optionen: .616

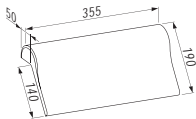
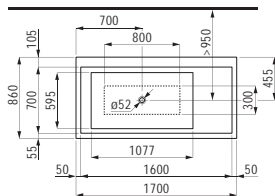

H294680

Nackenkissen, schwarz, selbsthaftend, für gerade Wannenkontur

312 x 122 x 50 mm

Farben: .016

Optionen: .000

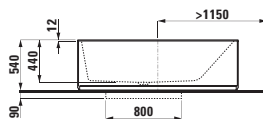

H222332 KARTELL by LAUFEN

Freistehende Badewanne, aus Mineralgusswerkstoff Sentec, mit Überlaufspalt und Armaturenbank an der Fußseite, mit Hubsystem

1760 x 760 x 440 (540) mm

Farben: .000

Optionen: .616

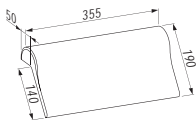
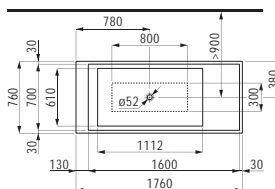

H294680

Nackenkissen, schwarz, selbsthaftend, für gerade Wannenkontur

312 x 122 x 50 mm

Farben: .016

Optionen: .000

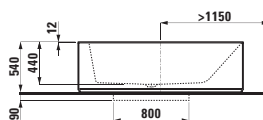

H226332 KARTELL by LAUFEN

Freistehende Badewanne, aus Mineralgusswerkstoff Sentec

1715 x 815 x 450 (520) mm

Farben: .000

Optionen: .000

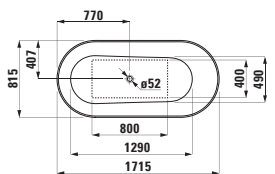

H294103

Nackenkissen, schwarz, selbsthaftend, für gekrümmte Wannenkontur

355 x 190 x 30 mm

Farben: .016

Optionen: .000

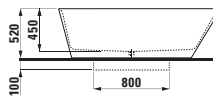

H220852 THE NEW CLASSIC

Freistehende Badewanne, aus Mineralgusswerkstoff Sentec

1900 x 900 x 580 mm

Farben: .000

Optionen: .000

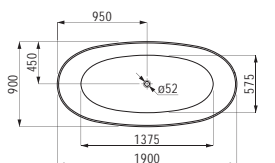

BADEWANNEN AUS SENTEC

H231302 INO

Freistehende Badewanne,
aus Mineralgusswerkstoff Sentec
1700 x 750 x 455 (520) mm

Farben: .000

Optionen: .000

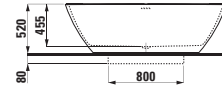
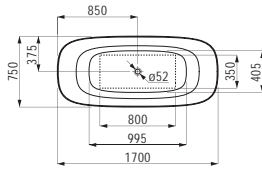

H294103

Nackenkissen, schwarz, selbsthaftend,
für gekrümmte Wannenkontur
355 x 190 x 30 mm

Farben: .016

Optionen: .000

H230302 INO

Freistehende Badewanne,
aus Mineralgusswerkstoff Sentec,
mit integrierter Kopfstütze
1800 x 800 x 455 (520) mm

Farben: .000

Optionen: .000

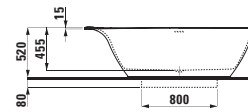
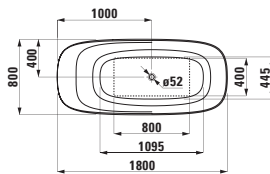

H294103

Nackenkissen, schwarz, selbsthaftend,
für gekrümmte Wannenkontur
355 x 190 x 30 mm

Farben: .016

Optionen: .000

BADE- UND DUSCHWANNEN AUS MARBOND

H210950 LAUFEN PRO

Duschwanne, aus Verbundwerkstoff Marbond, superflach, quadratisch, Ablauf seitlich

800 x 800 x 29 mm

Farben: .000 .077 .078

Optionen: .000

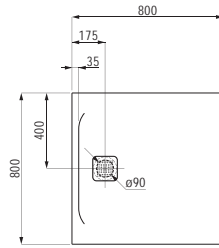

H210956 LAUFEN PRO

Duschwanne, aus Verbundwerkstoff Marbond, superflach, quadratisch, Ablauf seitlich

900 x 900 x 30 mm

Farben: .000 .077 .078

Optionen: .000

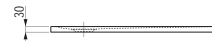
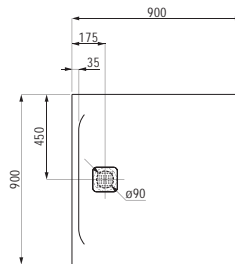

H211952 LAUFEN PRO

Duschwanne, aus Verbundwerkstoff Marbond, superflach, quadratisch, Ablauf seitlich

1000 x 1000 x 33 mm

Farben: .000 .077 .078

Optionen: .000

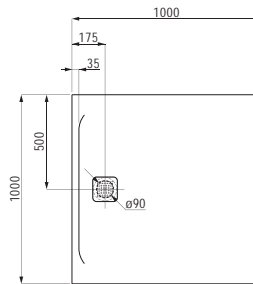

H211958 LAUFEN PRO

Duschwanne, aus Verbundwerkstoff Marbond, superflach, quadratisch, Ablauf seitlich

1200 x 1200 x 33 mm

Farben: .000 .077 .078

Optionen: .000

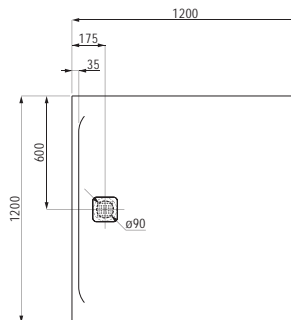

H213953 LAUFEN PRO

Duschwanne, aus Verbundwerkstoff Marbond, superflach, quadratisch, Ablauf seitlich

1500 x 1500 x 40 mm

Farben: .000 .077 .078

Optionen: .000

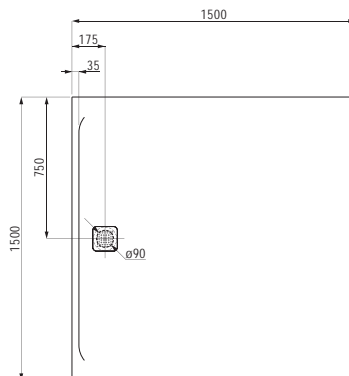

BADE- UND DUSCHWANNEN AUS MARBOND

H210951 LAUFEN PRO

Duschwanne, aus Verbundwerkstoff Marbond, superflach, rechteckig, Ablauf an kurzer Seite

1000 x 800 x 33 mm

Farben: .000 .077 .078

Optionen: .000

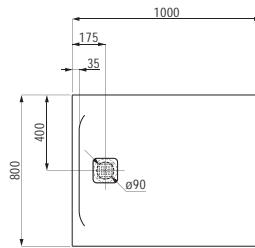

H210957 LAUFEN PRO

Duschwanne, aus Verbundwerkstoff Marbond, superflach, rechteckig, Ablauf an kurzer Seite

1000 x 900 x 33 mm

Farben: .000 .077 .078

Optionen: .000

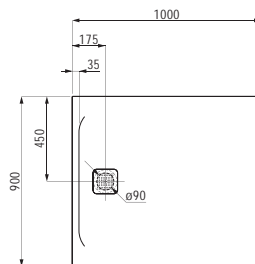

H212954 LAUFEN PRO

Duschwanne, aus Verbundwerkstoff Marbond, superflach, rechteckig, Ablauf an kurzer Seite

1100 x 800 x 33 mm

Farben: .000 .077 .078

Optionen: .000

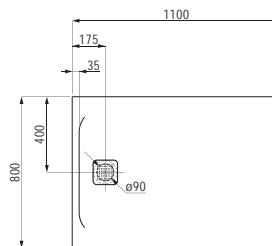

H212955 LAUFEN PRO

Duschwanne, aus Verbundwerkstoff Marbond, superflach, rechteckig, Ablauf an kurzer Seite

1100 x 900 x 33 mm

Farben: .000 .077 .078

Optionen: .000

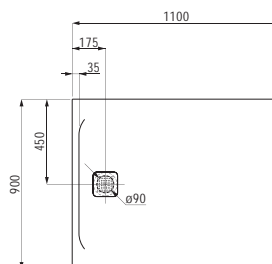

H210952 LAUFEN PRO

Duschwanne, aus Verbundwerkstoff Marbond, superflach, rechteckig, Ablauf an kurzer Seite

1200 x 800 x 33 mm

Farben: .000 .077 .078

Optionen: .000

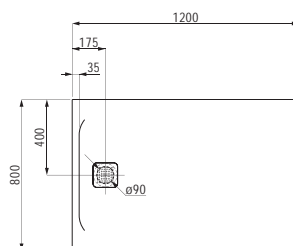

H210958 LAUFEN PRO

Duschwanne, aus Verbundwerkstoff Marbond, superflach, rechteckig, Ablauf an kurzer Seite

1200 x 900 x 33 mm

Farben: .000 .077 .078

Optionen: .000

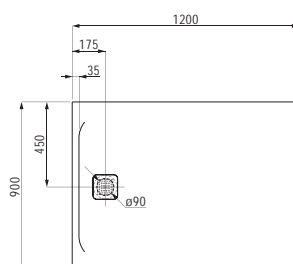

BADE- UND DUSCHWANNEN AUS MARBOND

H211953 LAUFEN PRO

Duschwanne, aus Verbundwerkstoff Marbond, superflach, rechteckig, Ablauf an kurzer Seite

1200 x 1000 x 33 mm

Farben: .000 .077 .078

Optionen: .000

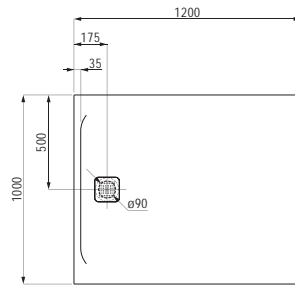

H212953 LAUFEN PRO

Duschwanne, aus Verbundwerkstoff Marbond, superflach, rechteckig, Ablauf an kurzer Seite

1400 x 700 x 40 mm

Farben: .000 .077 .078

Optionen: .000

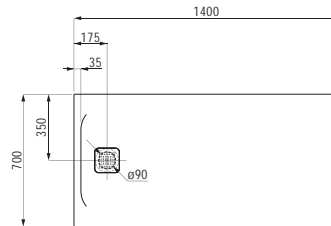

H213954 LAUFEN PRO

Duschwanne, aus Verbundwerkstoff Marbond, superflach, rechteckig, Ablauf an kurzer Seite

1600 x 700 x 40 mm

Farben: .000 .077 .078

Optionen: .000

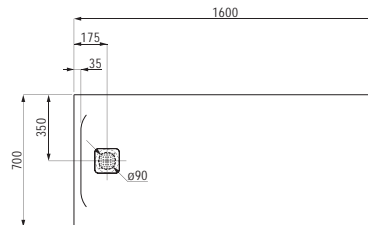

H213958 LAUFEN PRO

Duschwanne, aus Verbundwerkstoff Marbond, superflach, rechteckig, Ablauf an kurzer Seite

1600 x 800 x 40 mm

Farben: .000 .077 .078

Optionen: .000

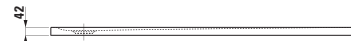
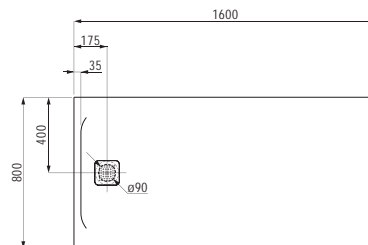

H213959 LAUFEN PRO

Duschwanne, aus Verbundwerkstoff Marbond, superflach, rechteckig, Ablauf an kurzer Seite

1600 x 900 x 40 mm

Farben: .000 .077 .078

Optionen: .000

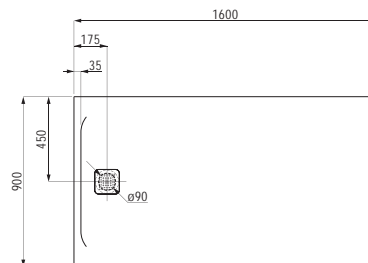

H214951 LAUFEN PRO

Duschwanne, aus Verbundwerkstoff Marbond, superflach, rechteckig, Ablauf an kurzer Seite

1700 x 750 x 46 mm

Farben: .000 .077 .078

Optionen: .000

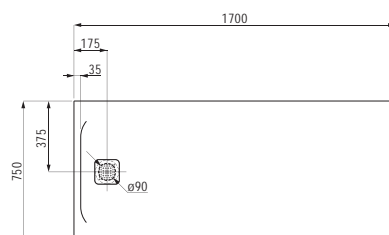

BADE- UND DUSCHWANNEN AUS MARBOND

H214953 LAUFEN PRO

Duschwanne, aus Verbundwerkstoff Marbond, superflach, rechteckig, Ablauf an kurzer Seite

1700 x 800 x 46 mm

Farben: .000 .077 .078

Optionen: .000

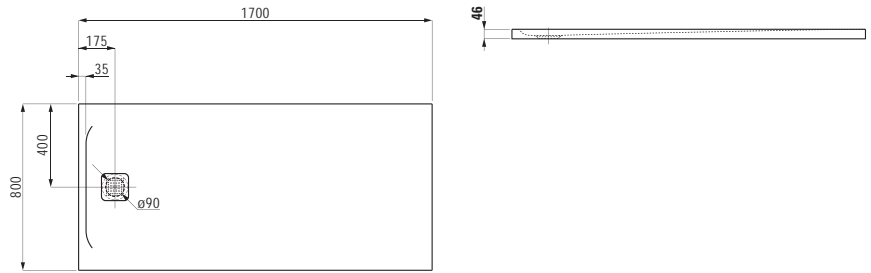

H214959 LAUFEN PRO

Duschwanne, aus Verbundwerkstoff Marbond, superflach, rechteckig, Ablauf an kurzer Seite

1800 x 750 x 46 mm

Farben: .000 .077 .078

Optionen: .000

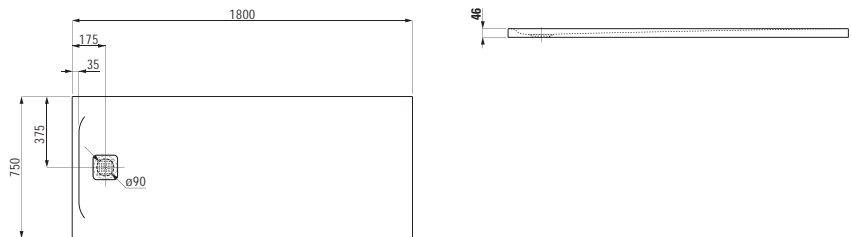

H211959 LAUFEN PRO

Duschwanne, aus Verbundwerkstoff Marbond, superflach, rechteckig, Ablauf an kurzer Seite

1800 x 800 x 46 mm

Farben: .000 .077 .078

Optionen: .000

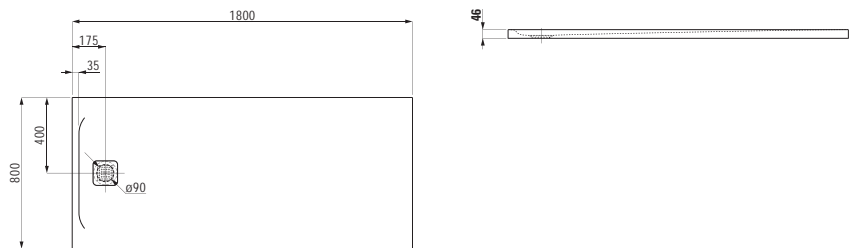

H215954 LAUFEN PRO

Duschwanne, aus Verbundwerkstoff Marbond, superflach, rechteckig, Ablauf an langer Seite

1400 x 700 x 30 mm

Farben: .000 .077 .078

Optionen: .000

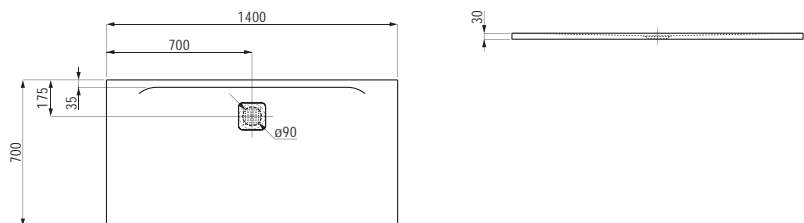

H210953 LAUFEN PRO

Duschwanne, aus Verbundwerkstoff Marbond, superflach, rechteckig, Ablauf an langer Seite

1400 x 800 x 30 mm

Farben: .000 .077 .078

Optionen: .000

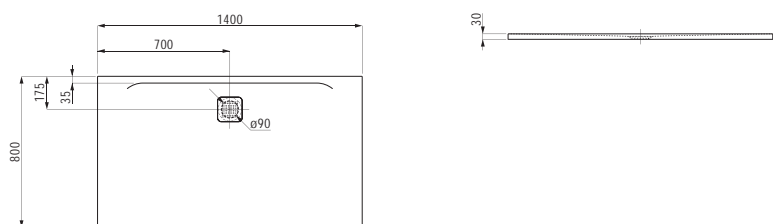

H210959 LAUFEN PRO

Duschwanne, aus Verbundwerkstoff Marbond, superflach, rechteckig, Ablauf an langer Seite

1400 x 900 x 30 mm

Farben: .000 .077 .078

Optionen: .000

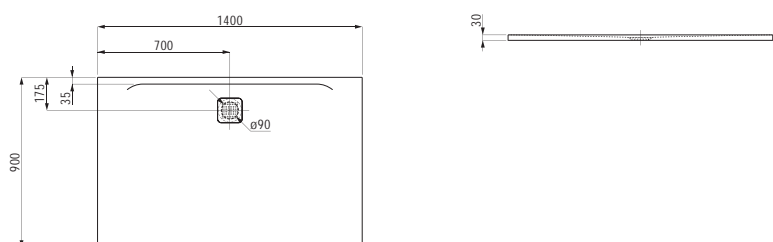

BADE- UND DUSCHWANNEN AUS MARBOND

H211954 LAUFEN PRO

Duschwanne, aus Verbundwerkstoff Marbond, superflach, rechteckig, Ablauf an langer Seite

1400 x 1000 x 30 mm

Farben: .000 .077 .078

Optionen: .000

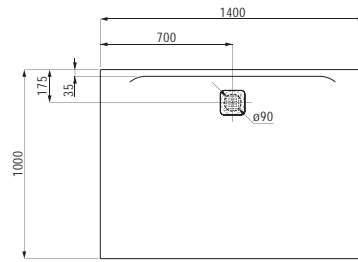

H213956 LAUFEN PRO

Duschwanne, aus Verbundwerkstoff Marbond, superflach, rechteckig, Ablauf an langer Seite

1600 x 700 x 32 mm

Farben: .000 .077 .078

Optionen: .000

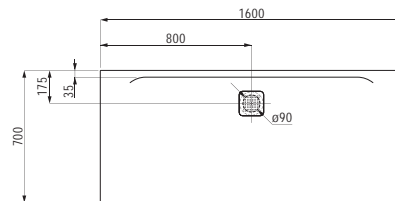

H213957 LAUFEN PRO

Duschwanne, aus Verbundwerkstoff Marbond, superflach, rechteckig, Ablauf an langer Seite

1600 x 750 x 32 mm

Farben: .000 .077 .078

Optionen: .000

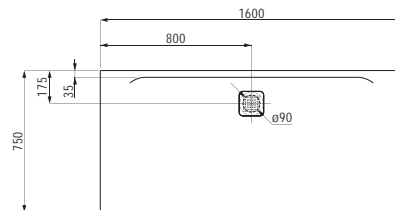

H210954 LAUFEN PRO

Duschwanne, aus Verbundwerkstoff Marbond, superflach, rechteckig, Ablauf an langer Seite

1600 x 800 x 32 mm

Farben: .000 .077 .078

Optionen: .000

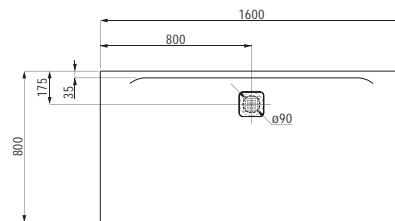

H211950 LAUFEN PRO

Duschwanne, aus Verbundwerkstoff Marbond, superflach, rechteckig, Ablauf an langer Seite

1600 x 900 x 33 mm

Farben: .000 .077 .078

Optionen: .000

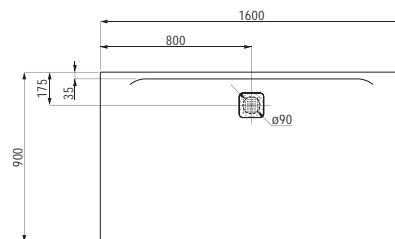

H211955 LAUFEN PRO

Duschwanne, aus Verbundwerkstoff Marbond, superflach, rechteckig, Ablauf an langer Seite

1600 x 1000 x 33 mm

Farben: .000 .077 .078

Optionen: .000

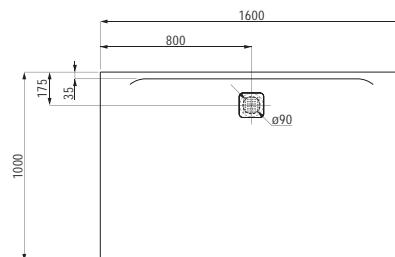

BADE- UND DUSCHWANNEN AUS MARBOND

H214956 LAUFEN PRO

Duschwanne, aus Verbundwerkstoff Marbond, superflach, rechteckig, Ablauf an langer Seite

1800 x 700 x 33 mm

Farben: .000 .077 .078

Optionen: .000

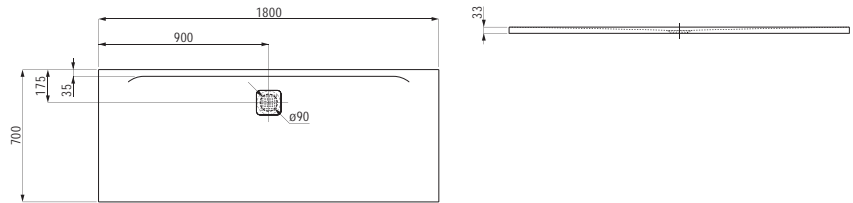

H214958 LAUFEN PRO

Duschwanne, aus Verbundwerkstoff Marbond, superflach, rechteckig, Ablauf an langer Seite

1800 x 750 x 33 mm

Farben: .000 .077 .078

Optionen: .000

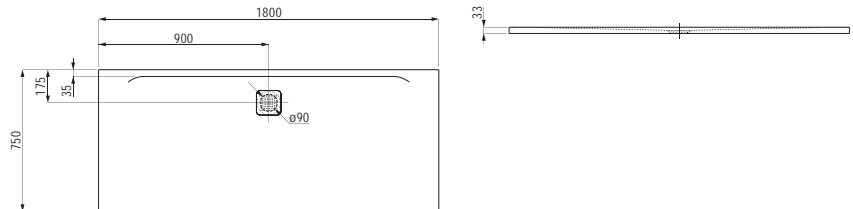

H210955 LAUFEN PRO

Duschwanne, aus Verbundwerkstoff Marbond, superflach, rechteckig, Ablauf an langer Seite

1800 x 800 x 33 mm

Farben: .000 .077 .078

Optionen: .000

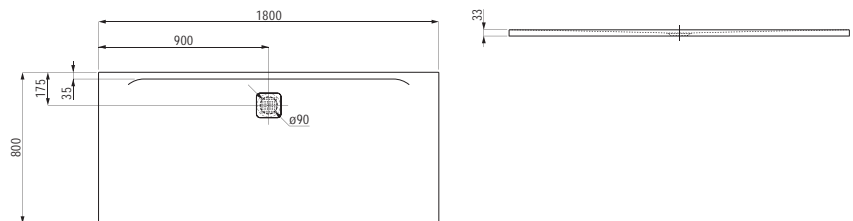

H211951 LAUFEN PRO

Duschwanne, aus Verbundwerkstoff Marbond, superflach, rechteckig, Ablauf an langer Seite

1800 x 900 x 34 mm

Farben: .000 .077 .078

Optionen: .000

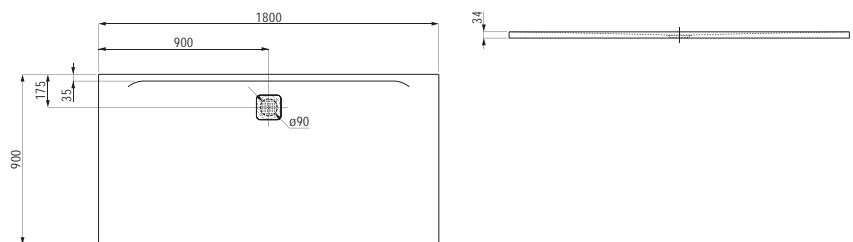

H211956 LAUFEN PRO

Duschwanne, aus Verbundwerkstoff Marbond, superflach, rechteckig, Ablauf an langer Seite

1800 x 1000 x 34 mm

Farben: .000 .077 .078

Optionen: .000

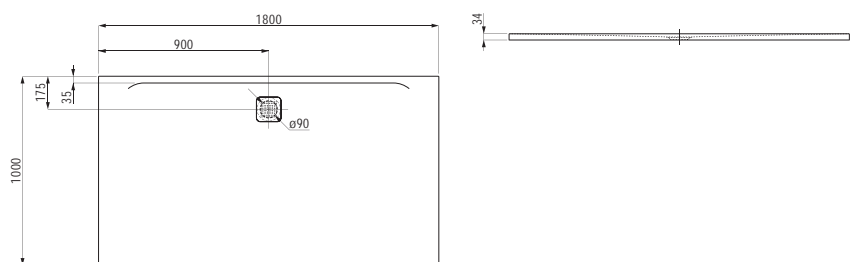

H215953 LAUFEN PRO

Duschwanne, aus Verbundwerkstoff Marbond, superflach, rechteckig, Ablauf an langer Seite

2000 x 900 x 36 mm

Farben: .000 .077 .078

Optionen: .000

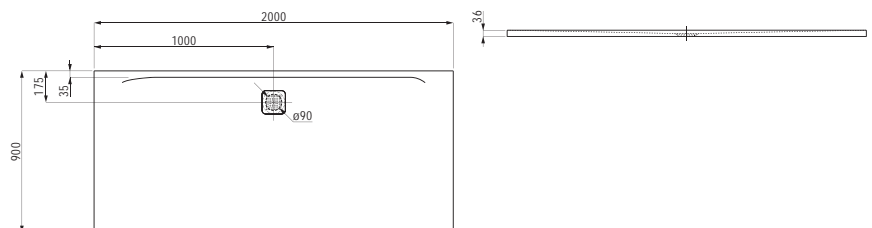

BADE- UND DUSCHWANNEN AUS MARBOND

H211957 LAUFEN PRO

Duschwanne, aus Verbundwerkstoff Marbond, superflach, rechteckig, Ablauf an langer Seite

2000 x 1000 x 36 mm

Farben: .000 .077 .078

Optionen: .000

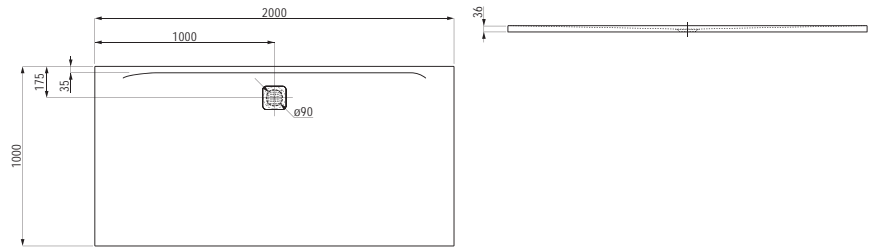

H212950 LAUFEN PRO

Duschwanne, aus Verbundwerkstoff Marbond, superflach, auf Mass gefertigt

750 - 2000 x 700 - 1000 x 29 - 46 mm

Farben: .000 .077 .078

Optionen: .000

H242950 LAUFEN PRO

Badewanne, Einbauversion, rechteckig, aus Verbundwerkstoff Marbond

1700 x 750 x 460 mm

Farben: .000

Optionen: .000

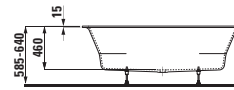
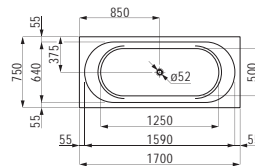

H240950 LAUFEN PRO

Badewanne, Einbauversion, rechteckig, aus Verbundwerkstoff Marbond

1800 x 800 x 460 mm

Farben: .000

Optionen: .000

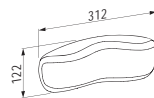

H294103

Nackenkissen, schwarz, selbsthaftend, für gekrümmte Wannenkontur

355 x 190 x 30 mm

Farben: .016

Optionen: .000

H241950 LAUFEN PRO

Badewanne, Einbauversion, oval, aus Verbundwerkstoff Marbond

1800 x 800 x 460 mm

Farben: .000

Optionen: .000

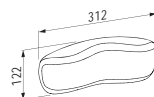
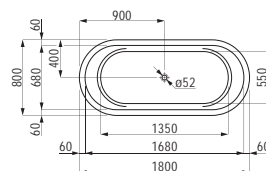

H294103

Nackenkissen, schwarz, selbsthaftend, für gekrümmte Wannenkontur

355 x 190 x 30 mm

Farben: .016

Optionen: .000

BADE- UND DUSCHWANNEN AUS MARBOND

H243952 LAUFEN PRO

Freistehende Badewanne,
aus Verbundwerkstoff Marbond

1500 x 700 x 590 mm

Farben: .000

Optionen: .000

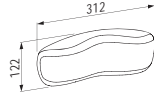
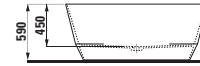
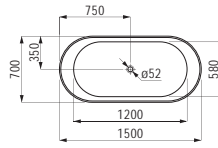

H294103

Nackenkissen, schwarz, selbsthaftend,
für gekrümmte Wannenkontur

355 x 190 x 30 mm

Farben: .016

Optionen: .000

H239952 LAUFEN PRO

Freistehende Badewanne,
aus Verbundwerkstoff Marbond

1650 x 750 x 550 mm

Farben: .000

Optionen: .000

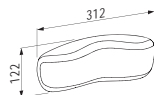
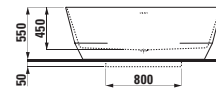
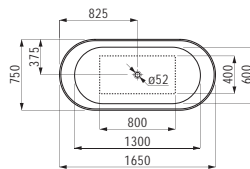

H294103

Nackenkissen, schwarz, selbsthaftend,
für gekrümmte Wannenkontur

355 x 190 x 30 mm

Farben: .016

Optionen: .000

H213440 SOLUTIONS

Duschwanne, aus Verbundwerkstoff Marbond,
superflach, quadratisch, Ablauf seitlich

800 x 800 x 38 (15) mm

Farben: .000 .035

Optionen: .000

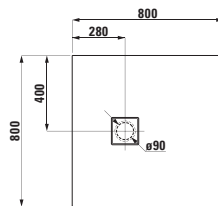

H215442 SOLUTIONS

Duschwanne, aus Verbundwerkstoff Marbond,
superflach, quadratisch, Ablauf seitlich

900 x 900 x 38 (15) mm

Farben: .000 .035

Optionen: .000

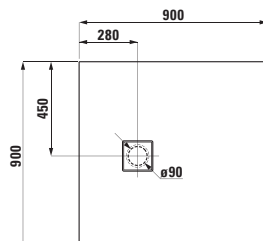

BADE- UND DUSCHWANNEN AUS MARBOND

H216441 SOLUTIONS

Duschwanne, aus Verbundwerkstoff Marbond, superflach, quadratisch, Ablauf seitlich

1000 x 1000 x 38 (15) mm

Farben: .000 .035

Optionen: .000

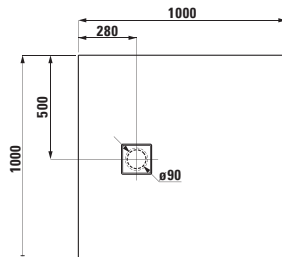

H213444 SOLUTIONS

Duschwanne, aus Verbundwerkstoff Marbond, superflach, rechteckig, Ablauf mittig

1400 x 800 x 38 (15) mm

Farben: .000 .035

Optionen: .000

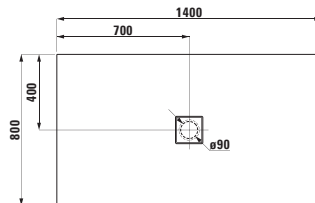

H215445 SOLUTIONS

Duschwanne, aus Verbundwerkstoff Marbond, superflach, rechteckig, Ablauf mittig

1400 x 900 x 38 (15) mm

Farben: .000 .035

Optionen: .000

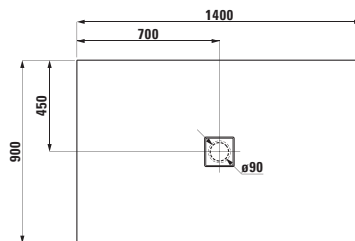

H213446 SOLUTIONS

Duschwanne, aus Verbundwerkstoff Marbond, superflach, rechteckig, Ablauf mittig

1600 x 800 x 38 (15) mm

Farben: .000 .035

Optionen: .000

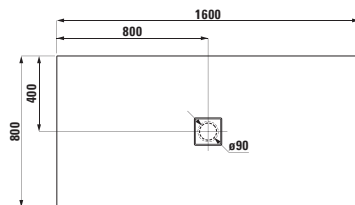

H215446 SOLUTIONS

Duschwanne, aus Verbundwerkstoff Marbond, superflach, rechteckig, Ablauf mittig

1600 x 900 x 38 (15) mm

Farben: .000 .035

Optionen: .000

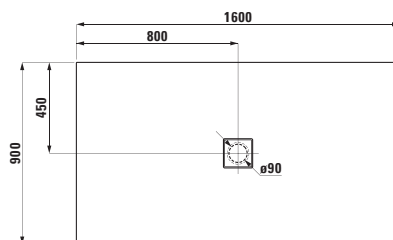

H213441 SOLUTIONS

Duschwanne, aus Verbundwerkstoff Marbond, superflach, rechteckig, Ablauf an kurzer Seite

1000 x 700 x 38 (15) mm

Farben: .000 .035

Optionen: .000

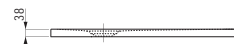
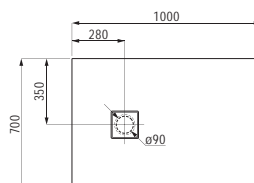

BADE- UND DUSCHWANNEN AUS MARBOND

H213442 SOLUTIONS

Duschwanne, aus Verbundwerkstoff Marbond, superflach, rechteckig, Ablauf an kurzer Seite

1000 x 800 x 38 (15) mm

Farben: .000 .035

Optionen: .000

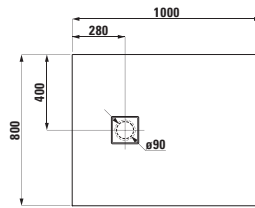

H215443 SOLUTIONS

Duschwanne, aus Verbundwerkstoff Marbond, superflach, rechteckig, Ablauf an kurzer Seite

1000 x 900 x 38 (15) mm

Farben: .000 .035

Optionen: .000

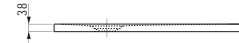
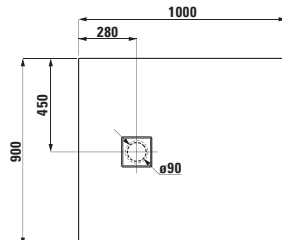

H213443 SOLUTIONS

Duschwanne, aus Verbundwerkstoff Marbond, superflach, rechteckig, Ablauf an kurzer Seite

1200 x 700 x 38 (15) mm

Farben: .000 .035

Optionen: .000

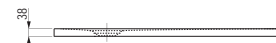
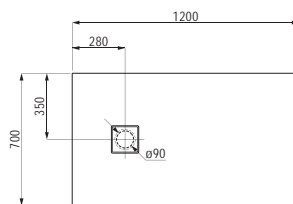

H215441 SOLUTIONS

Duschwanne, aus Verbundwerkstoff Marbond, superflach, rechteckig, Ablauf an kurzer Seite

1200 x 800 x 38 (15) mm

Farben: .000 .035

Optionen: .000

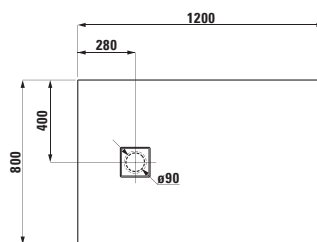

H215444 SOLUTIONS

Duschwanne, aus Verbundwerkstoff Marbond, superflach, rechteckig, Ablauf an kurzer Seite

1200 x 900 x 38 (15) mm

Farben: .000 .035

Optionen: .000

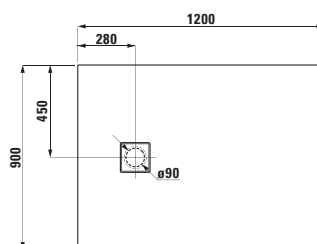

H216442 SOLUTIONS

Duschwanne, aus Verbundwerkstoff Marbond, superflach, rechteckig, Ablauf an kurzer Seite

1200 x 1000 x 38 (15) mm

Farben: .000 .035

Optionen: .000

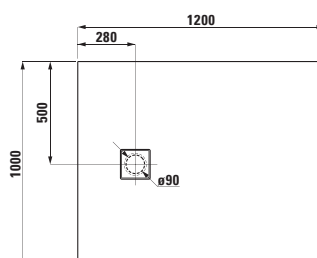

BADE- UND DUSCHWANNEN AUS MARBOND

H213445 SOLUTIONS

Duschwanne, aus Verbundwerkstoff Marbond, superflach, rechteckig, Ablauf an kurzer Seite

1400 x 1000 x 38 (15) mm

Farben: .000 .035

Optionen: .000

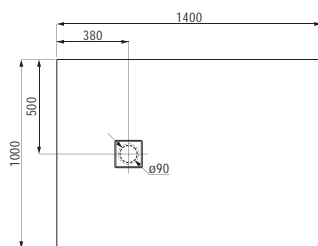

H213447 SOLUTIONS

Duschwanne, aus Verbundwerkstoff Marbond, superflach, rechteckig, Ablauf an kurzer Seite

1600 x 1000 x 44 (20) mm

Farben: .000 .035

Optionen: .000

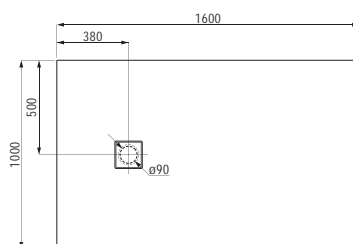

H213448 SOLUTIONS

Duschwanne, aus Verbundwerkstoff Marbond, superflach, rechteckig, Ablauf an kurzer Seite

1700 x 750 x 44 (20) mm

Farben: .000 .035

Optionen: .000

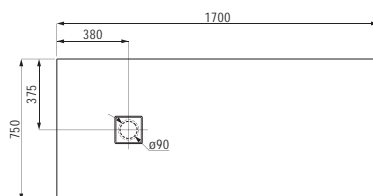

H213449 SOLUTIONS

Duschwanne, aus Verbundwerkstoff Marbond, superflach, rechteckig, Ablauf an kurzer Seite

1700 x 800 x 38 (15) mm

Farben: .000 .035

Optionen: .000

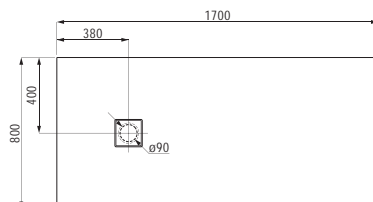

H214440 SOLUTIONS

Duschwanne, aus Verbundwerkstoff Marbond, superflach, rechteckig, Ablauf an kurzer Seite

1700 x 900 x 44 (20) mm

Farben: .000 .035

Optionen: .000

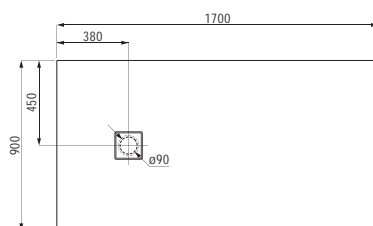

H214441 SOLUTIONS

Duschwanne, aus Verbundwerkstoff Marbond, superflach, rechteckig, Ablauf an kurzer Seite

1800 x 800 x 44 (20) mm

Farben: .000 .035

Optionen: .000

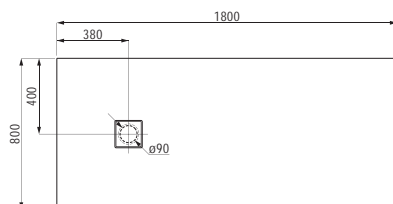

BADE- UND DUSCHWANNEN AUS MARBOND

H214442 SOLUTIONS

Duschwanne, aus Verbundwerkstoff Marbond, superflach, rechteckig, Ablauf an kurzer Seite

1800 x 900 x 44 (20) mm

Farben: .000 .035

Optionen: .000

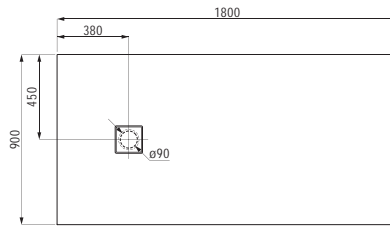

H214443 SOLUTIONS

Duschwanne, aus Verbundwerkstoff Marbond, superflach, rechteckig, Ablauf an kurzer Seite

1800 x 1000 x 44 (20) mm

Farben: .000 .035

Optionen: .000

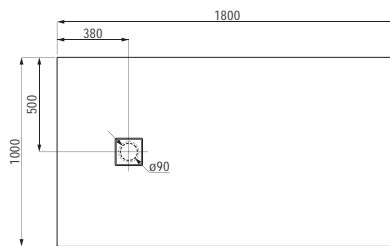

H214444 SOLUTIONS

Duschwanne, aus Verbundwerkstoff Marbond, superflach, rechteckig, Ablauf an kurzer Seite

2000 x 900 x 44 (20) mm

Farben: .000 .035

Optionen: .000

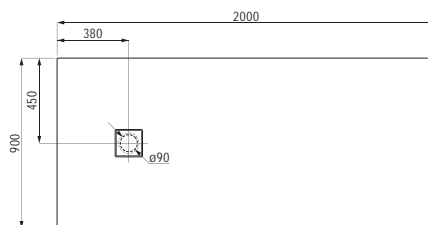

H214445 SOLUTIONS

Duschwanne, aus Verbundwerkstoff Marbond, superflach, rechteckig, Ablauf an kurzer Seite

2000 x 1000 x 44 (20) mm

Farben: .000 .035

Optionen: .000

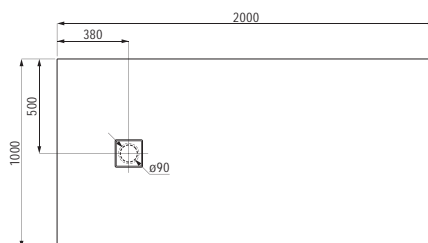

H216443 SOLUTIONS

Duschwanne, aus Verbundwerkstoff Marbond, superflach, rechteckig, Ablauf an kurzer Seite

2150 x 1000 x 44 (20) mm

Farben: .000 .035

Optionen: .000

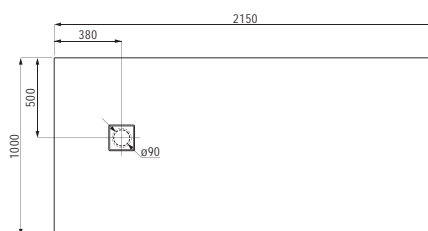

H216440 SOLUTIONS

Duschwanne, aus Verbundwerkstoff Marbond, superflach, auf Mass gefertigt (über Bestellformular bestellbar)

Farben: .000 .035

Optionen: .000

BADE- UND DUSCHWANNEN AUS STAHL

H225140 MODERNA PLUS

Badewanne, Einbauversion, Stahl emailliert (3,5 mm)
1600 x 700 x 395 mm

Farben: .000

Optionen: .041*

*mit Schallschutzpads (entsprechend SIA 181)

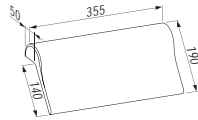
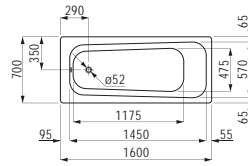

H294680

Nackenkissen, schwarz, selbsthaftend,
für gerade Wannenkontur

312 x 122 x 50 mm

Farben: .016

Optionen: .000

H225120 MODERNA PLUS

Badewanne, Einbauversion, Stahl emailliert (3,5 mm)
1700 x 700 x 395 mm

Farben: .000

Optionen: .041*

*mit Schallschutzpads (entsprechend SIA 181)

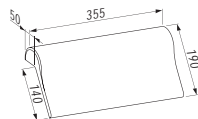
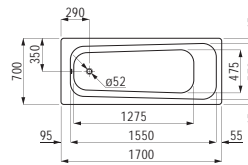

H294680

Nackenkissen, schwarz, selbsthaftend,
für gerade Wannenkontur

312 x 122 x 50 mm

Farben: .016

Optionen: .000

H225130 MODERNA PLUS

Badewanne, Einbauversion, Stahl emailliert (3,5 mm)
1700 x 750 x 410 mm

Farben: .000

Optionen: .041*

*mit Schallschutzpads (entsprechend SIA 181)

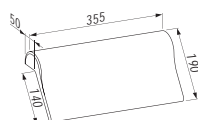
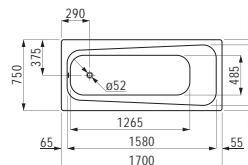

H294680

Nackenkissen, schwarz, selbsthaftend,
für gerade Wannenkontur

312 x 122 x 50 mm

Farben: .016

Optionen: .000

BADE- UND DUSCHWANNEN AUS STAHL

H225070 MODERNA PLUS

Badewanne, Einbauversion, mit Mittelablauf,
Stahl emailliert (3,5 mm)

1700 x 750 x 450 mm

Farben: .000

Optionen: .041*

*mit Schallschutzpads (entsprechend SIA 181)

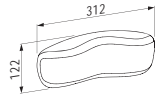
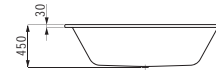
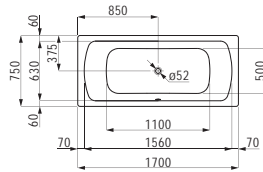

H294103

Nackenkissen, schwarz, selbsthaftend,
für gekrümmte Wannenkontur

355 x 190 x 30 mm

Farben: .016

Optionen: .000

H225060 MODERNA PLUS

Badewanne, Einbauversion, mit Mittelablauf,
Stahl emailliert (3,5 mm)

1800 x 800 x 450 mm

Farben: .000

Optionen: .041*

*mit Schallschutzpads (entsprechend SIA 181)

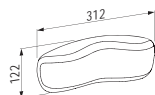
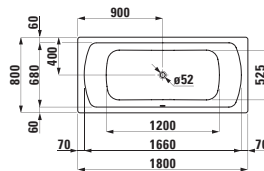

H294103

Nackenkissen, schwarz, selbsthaftend,
für gekrümmte Wannenkontur

355 x 190 x 30 mm

Farben: .016

Optionen: .000

H225110 PALLADIUM

Badewanne, Einbauversion, Stahl emailliert (3,5 mm)

1700 x 750 x 430 mm

Farben: .000

Optionen: .041*

*mit Schallschutzpads (entsprechend SIA 181)

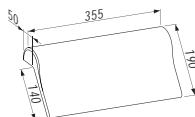
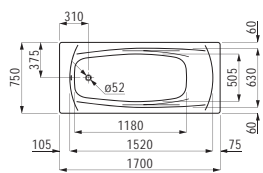

H294680

Nackenkissen, schwarz, selbsthaftend,
für gerade Wannenkontur

312 x 122 x 50 mm

Farben: .016

Optionen: .000

BADE- UND DUSCHWANNEN AUS STAHL

H225100 PALLADIUM

Badewanne, Einbauversion, Stahl emailliert (3,5 mm)
1800 x 800 x 430 mm

Farben: .000

Optionen: .041*

*mit Schallschutzpads (entsprechend SIA 181)

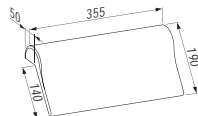
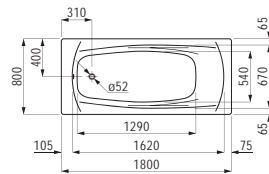

H294680

Nackenkissen, schwarz, selbsthaftend,
für gerade Wannenkontur

312 x 122 x 50 mm

Farben: .016

Optionen: .000

H215001 PLATINA

Duschwanne, quadratisch, Stahl emailliert (3,5 mm),
extraflach (25 mm)

800 x 800 x 30 (25) mm

Farben: .000

Optionen: .041*

*mit Schallschutzpads (entsprechend SIA 181)

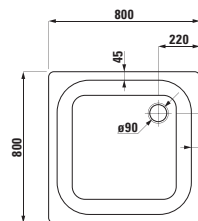

H215002 PLATINA

Duschwanne, quadratisch, Stahl emailliert (3,5 mm),
extraflach (25 mm)

900 x 900 x 30 (25) mm

Farben: .000

Optionen: .041*

*mit Schallschutzpads (entsprechend SIA 181)

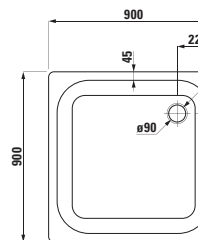

H215004 PLATINA

Duschwanne, quadratisch, Stahl emailliert (3,5 mm),
extraflach (25 mm)

1000 x 1000 x 30 (25) mm

Farben: .000

Optionen: .041*

*mit Schallschutzpads (entsprechend SIA 181)

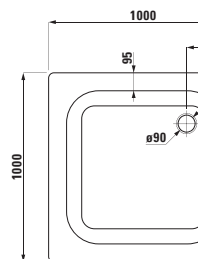

H215008 PLATINA

Viertelkreisduschwanne, Stahl emailliert (3,5 mm),
Radius 550 mm, extraflach (25 mm)

900 x 900 x 30 (25) mm

Farben: .000

Optionen: .041*

*mit Schallschutzpads (entsprechend SIA 181)

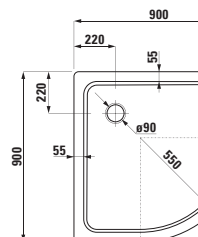

BADE- UND DUSCHWANNEN AUS STAHL

H215009 PLATINA

Viertelkreisduschwanne, Stahl emailliert (3,5 mm), Radius 550 mm, extraflach (25 mm)

1000 x 1000 x 30 (25) mm

Farben: .000

Optionen: .041*

*mit Schallschutzpads (entsprechend SIA 181)

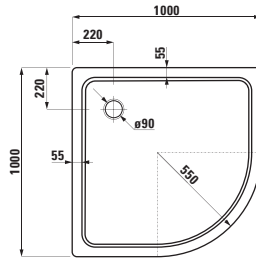

H215003 PLATINA

Duschwanne, rechteckig, Stahl emailliert (3,5 mm), extraflach (25 mm)

900 x 750 x 30 (25) mm

Farben: .000

Optionen: .041*

*mit Schallschutzpads (entsprechend SIA 181)

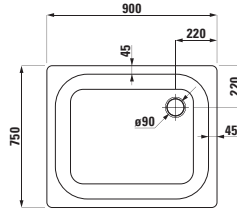

H215040 PLATINA

Duschwanne, rechteckig, Stahl emailliert (3,5 mm), extraflach (25 mm)

1000 x 800 x 30 (25) mm

Farben: .000

Optionen: .041*

*mit Schallschutzpads (entsprechend SIA 181)

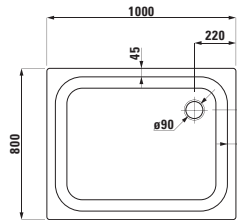

H215030 PLATINA

Duschwanne, rechteckig, Stahl emailliert (3,5 mm), extraflach (25 mm)

1000 x 900 x 30 (25) mm

Farben: .000

Optionen: .041*

*mit Schallschutzpads (entsprechend SIA 181)

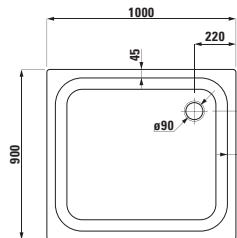

H215005 PLATINA

Duschwanne, rechteckig, Stahl emailliert (3,5 mm), extraflach (25 mm)

1200 x 800 x 30 (25) mm

Farben: .000

Optionen: .041*

*mit Schallschutzpads (entsprechend SIA 181)

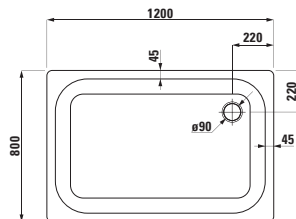

H215032 PLATINA

Duschwanne, rechteckig, Stahl emailliert (3,5 mm), extraflach (25 mm)

1200 x 900 x 30 (25) mm

Farben: .000

Optionen: .041*

*mit Schallschutzpads (entsprechend SIA 181)

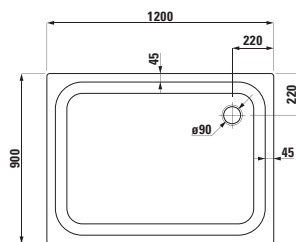

BADE- UND DUSCHWANNEN AUS STAHL

H215006 PLATINA

Duschwanne, rechteckig, Stahl emailliert (3,5 mm),
extraflach (25 mm)

1400 x 800 x 30 (25) mm

Farben: .000

Optionen: .041*

*mit Schallschutzpads (entsprechend SIA 181)

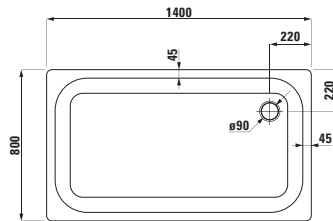

H215034 PLATINA

Duschwanne, rechteckig, Stahl emailliert (3,5 mm),
extraflach (25 mm)

1400 x 900 x 30 (25) mm

Farben: .000

Optionen: .041*

*mit Schallschutzpads (entsprechend SIA 181)

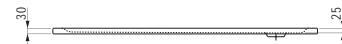
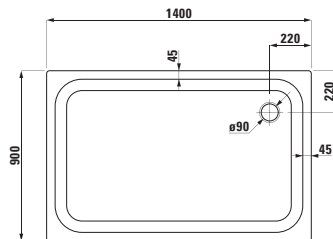

H215011 PLATINA

Duschwanne, quadratisch, Stahl emailliert (3,5 mm),
flach (65 mm)

800 x 800 x 30 (65) mm

Farben: .000

Optionen: .041*

*mit Schallschutzpads (entsprechend SIA 181)

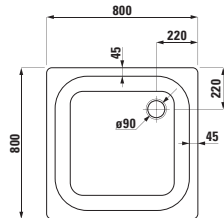

H215012 PLATINA

Duschwanne, quadratisch, Stahl emailliert (3,5 mm),
flach (65 mm)

900 x 900 x 30 (65) mm

Farben: .000

Optionen: .041*

*mit Schallschutzpads (entsprechend SIA 181)

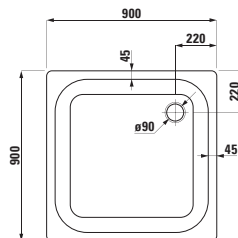

H215018 PLATINA

Viertelkreisduschwanne, Stahl emailliert (3,5 mm),
Radius 550 mm, Stahl emailliert (3,5 mm),
flach (65 mm)

900 x 900 x 30 (65) mm

Farben: .000

Optionen: .041*

*mit Schallschutzpads (entsprechend SIA 181)

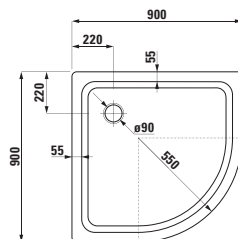

H215041 PLATINA

Duschwanne, rechteckig, Stahl emailliert (3,5 mm),
flach (65 mm)

1000 x 800 x 30 (65) mm

Farben: .000

Optionen: .041*

*mit Schallschutzpads (entsprechend SIA 181)

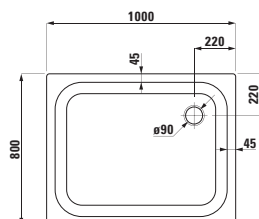

BADE- UND DUSCHWANNEN AUS STAHL

H215031 PLATINA

Duschwanne, rechteckig, Stahl emailliert (3,5 mm),
flach (65 mm)

1000 x 900 x 30 (65) mm

Farben: .000

Optionen: .041*

*mit Schallschutzpads (entsprechend SIA 181)

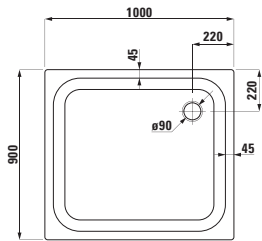

H215033 PLATINA

Duschwanne, rechteckig, Stahl emailliert (3,5 mm),
flach (65 mm)

1200 x 900 x 30 (65) mm

Farben: .000

Optionen: .041*

*mit Schallschutzpads (entsprechend SIA 181)

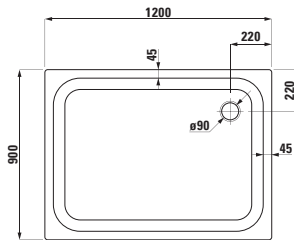

H215035 PLATINA

Duschwanne, rechteckig, Stahl emailliert (3,5 mm),
flach (65 mm)

1400 x 900 x 30 (65) mm

Farben: .000

Optionen: .041*

*mit Schallschutzpads (entsprechend SIA 181)

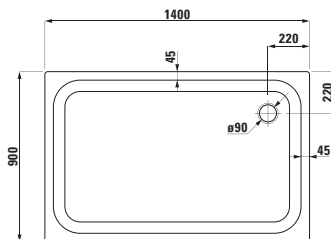

H215036 PLATINA

Duschwanne, rechteckig, Stahl emailliert (3,5 mm),
flach (45 mm)

1600 x 900 x 30 (45) mm

Farben: .000

Optionen: .041*

*mit Schallschutzpads (entsprechend SIA 181)

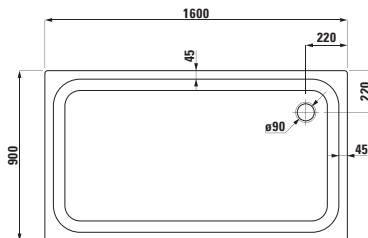

H215037 PLATINA

Duschwanne, rechteckig, Stahl emailliert (3,5 mm),
flach (45 mm)

1800 x 900 x 30 (45) mm

Farben: .000

Optionen: .041*

*mit Schallschutzpads (entsprechend SIA 181)

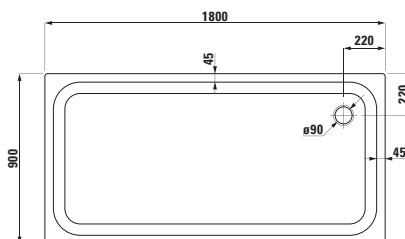

H215021 PLATINA

Duschwanne, quadratisch, Stahl emailliert (3,5 mm),
tief (150 mm)

800 x 800 x 30 (150) mm

Farben: .000

Optionen: .041*

*mit Schallschutzpads (entsprechend SIA 181)

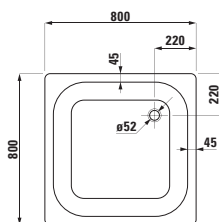

BADE- UND DUSCHWANNEN AUS STAHL

H215022 PLATINA

Duschwanne, quadratisch, Stahl emailliert (3,5 mm),
tief (150 mm)

900 x 900 x 30 (150) mm

Farben: .000

Optionen: .041*

*mit Schallschutzpads (entsprechend SIA 181)

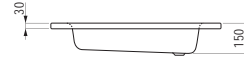
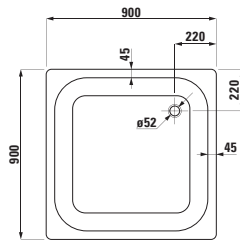

URINALE PUBLIC

H840152 ANTERO

Absauge-Urinal, Wasserzulauf innen,
mit elektronischer Steuerung, Netzbetrieb (230V)

380 x 365 x 770 mm

Farben: .000 .400

Optionen: .000

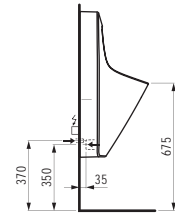
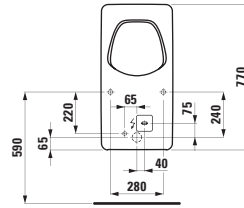
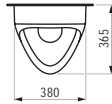

H890130

Optionales USB-Modul

H890131

Optionales GLT-Modul

H890132

Optionales Bluetooth-Modul

H840150 ANTERO

Absauge-Urinal, Wasserzulauf innen,
mit elektronischer Steuerung, Batteriebetrieb (9V)

380 x 365 x 770 mm

Farben: .000 .400

Optionen: .000

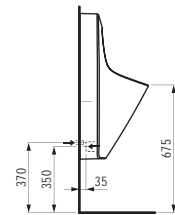
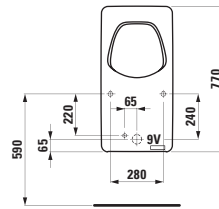
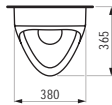

H890130

Optionales USB-Modul

H840153 ANTERO

Absauge-Urinal, Wasserzulauf innen

380 x 365 x 770 mm

Farben: .000 .400

Optionen: .000

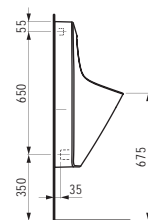
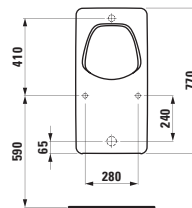
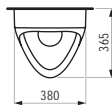

H840155 ANTERO

Absauge-Urinal, Wasserzulauf innen,
mit elektronischer Steuerung, Netzbetrieb (230V),
mit GLT Modul

380 x 365 x 770 mm

Farben: .000 .400

Optionen: .000

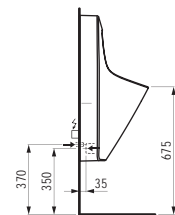
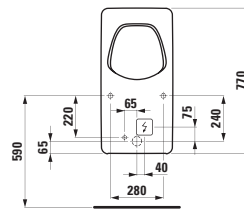
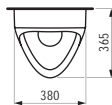

H840159 ANTERO

Absauge-Urinal, Wasserzulauf innen,
mit elektronischer Steuerung, Netzbetrieb (230V),
mit Bluetooth Modul

380 x 365 x 770 mm

Farben: .000 .400

Optionen: .000

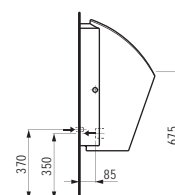
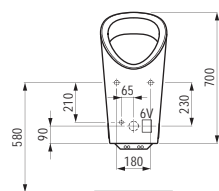
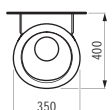

H890130

Optionales USB-Modul

URINALE PUBLIC

H840196 LEMA

Absauge-Urinal, Wasserzulauf innen,
mit elektronischer Steuerung, Netzbetrieb (230V)

350 x 400 x 700 mm

Farben: .000 .400

Optionen: .000

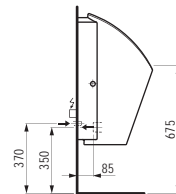
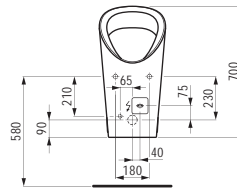
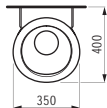

H890130

Optionales USB-Modul

H890131

Optionales GLT-Modul

H890132

Optionales Bluetooth-Modul

H840197 LEMA

Absauge-Urinal, Wasserzulauf innen

350 x 400 x 700 mm

Farben: .000 .400

Optionen: .000

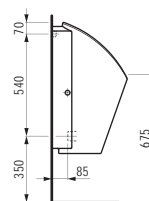
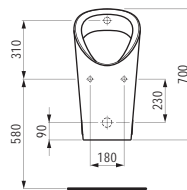
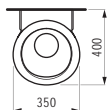

H840199 LEMA

Absauge-Urinal, Wasserzulauf innen,
mit elektronischer Steuerung, Netzbetrieb (230V),
mit Bluetooth Modul

350 x 400 x 700 mm

Farben: .000 .400

Optionen: .000

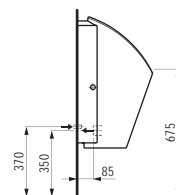
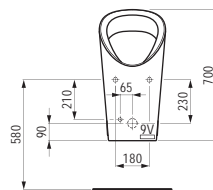
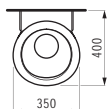

H843195 LEMA

Wasserloses Urinal

350 x 400 x 700 mm

Farben: .000 .400

Optionen: .000

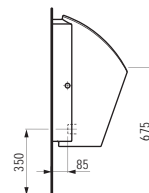
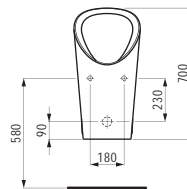
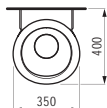

H842061 CAPRINO PLUS

Absauge-Urinal, Wasserzulauf innen

320 x 350 x 645 mm

Farben: .000 .400

Optionen: .000

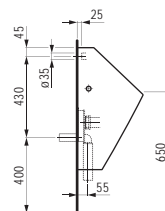
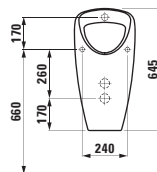
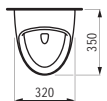

H842062 CAPRINO PLUS

Absauge-Urinal, Wasserzulauf aussen senkrecht

320 x 350 x 645 mm

Farben: .000 .400

Optionen: .000

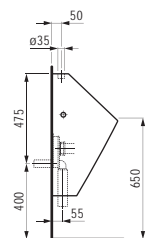
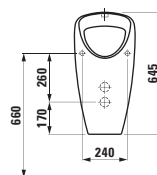
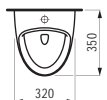

URINALE PUBLIC

H842065 CAPRINO PLUS

Absauge-Urinal, Wasserzulauf innen,
mit elektronischer Steuerung, Netzbetrieb (230V),
vandalensicher

320 x 350 x 645 mm

Farben: .000 .400

Optionen: .000

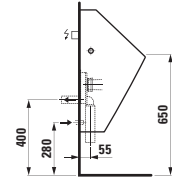
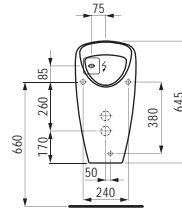
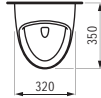

H842066 CAPRINO PLUS

Absauge-Urinal, Wasserzulauf innen,
mit elektronischer Steuerung, Batteriebetrieb (6V),
vandalensicher

320 x 350 x 645 mm

Farben: .000 .400

Optionen: .000

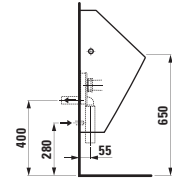
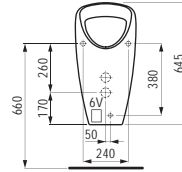
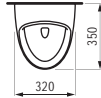

H840090 TAMARO

Absauge-Urinal, Wasserzulauf innen

395 x 360 x 770 mm

Farben: .000

Optionen: .000

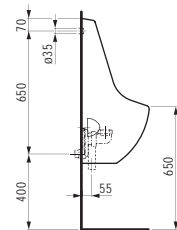
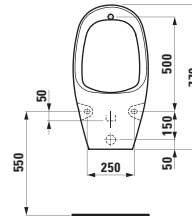
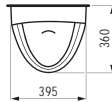

H840103 TAMARO

Absauge-Urinal, Wasserzulauf innen,
mit elektronischer Steuerung, Netzbetrieb (230V)

395 x 360 x 770 mm

Farben: .000 .400

Optionen: .000

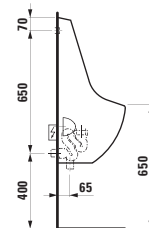
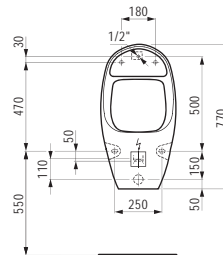
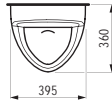

H840104 TAMARO

Absauge-Urinal, Wasserzulauf innen,
mit elektronischer Steuerung, Batteriebetrieb (6V)

395 x 360 x 770 mm

Farben: .000 .400

Optionen: .000

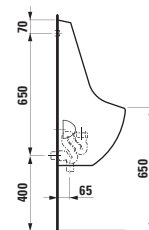
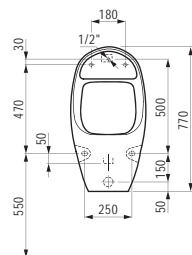
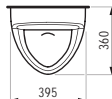

H841122 TAMARO

Absauge-Urinal, Wasserzulauf innen,
mit elektronischer Steuerung, Netzbetrieb (230V)

395 x 365 x 770 mm

Farben: .000 .400

Optionen: .000

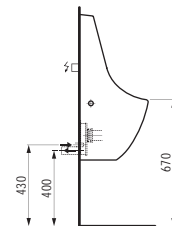
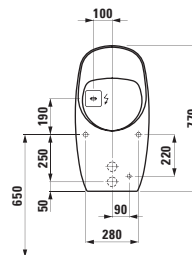
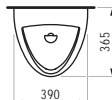

URINALE PUBLIC

H841123 TAMARO

Absauge-Urinal, Wasserzulauf innen,
mit elektronischer Steuerung, Batteriebetrieb (6V)

390 x 365 x 770 mm

Farben: .000 .400

Optionen: .000

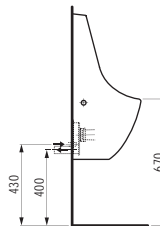
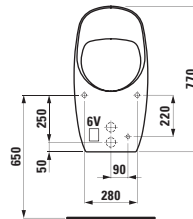
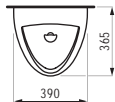

H840000 TARO

Absauge-Urinal, Wasserzulauf hinten waagrecht

390 x 390 x 745 mm

Farben: .000

Optionen: .000

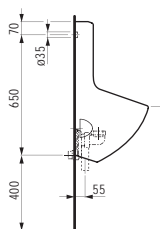
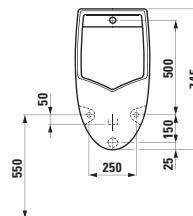
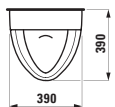

H840005 TARO

Absauge-Urinal; Wasserzulauf aussen senkrecht

390 x 390 x 745 mm

Farben: .000

Optionen: .000

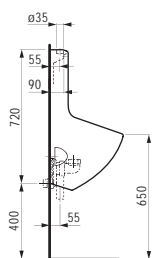
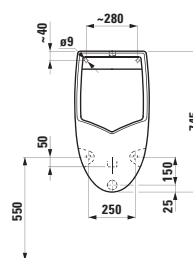
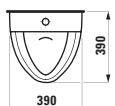

H847603 CINTO

Keramische Urinaltrennwand

400 x 90 x 720 mm

Farben: .000

Optionen: .000

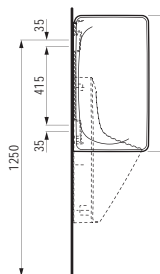
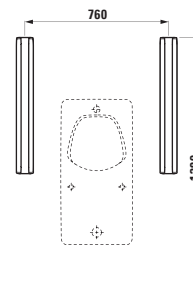
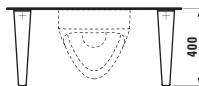

H847600 RION

Keramische Urinaltrennwand

400 x 90 x 720 mm

Farben: .000

Optionen: .000

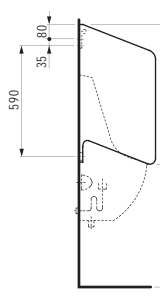
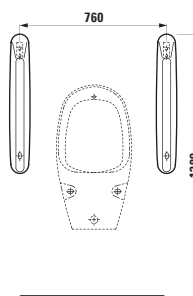
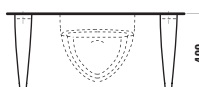

H847280 VAL

Keramische Urinaltrennwand

370 x 75 x 680 mm

Farben: .000 .757

Optionen: .000

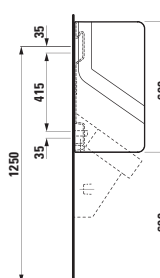
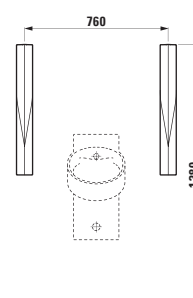

URINALE HOME

H840971 ILBAGNOALESSI ONE

Absauge-Urinal, Wasserzulauf innen,
Ausführung für Deckel

325 x 290 x 585 mm

Farben: .400

Optionen: .000

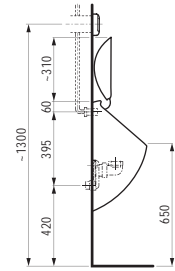
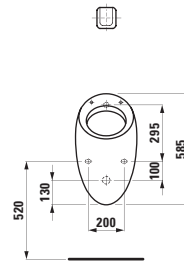
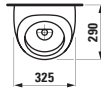

H894971

Urinaldeckel

Farben: .000

Optionen: .000

H840975 ILBAGNOALESSI ONE

Absauge-Urinal, Wasserzulauf innen,
Ausführung ohne Deckel

290 x 325 x 585 mm

Farben: .400

Optionen: .000

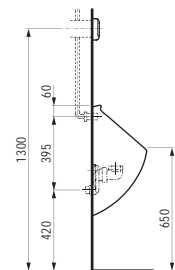
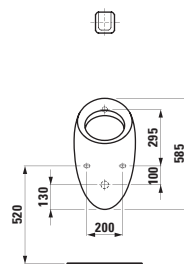

H840141 CASA

Absauge-Urinal, Wasserzulauf innen,
Ausführung für Deckel

305 x 285 x 465 mm

Farben: .000

Optionen: .000

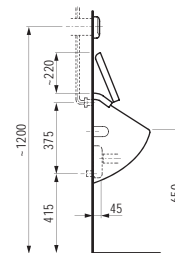
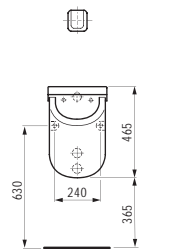
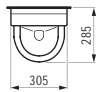

H894141

Urinaldeckel

Farben: .000

Optionen: .000

NOTIZEN

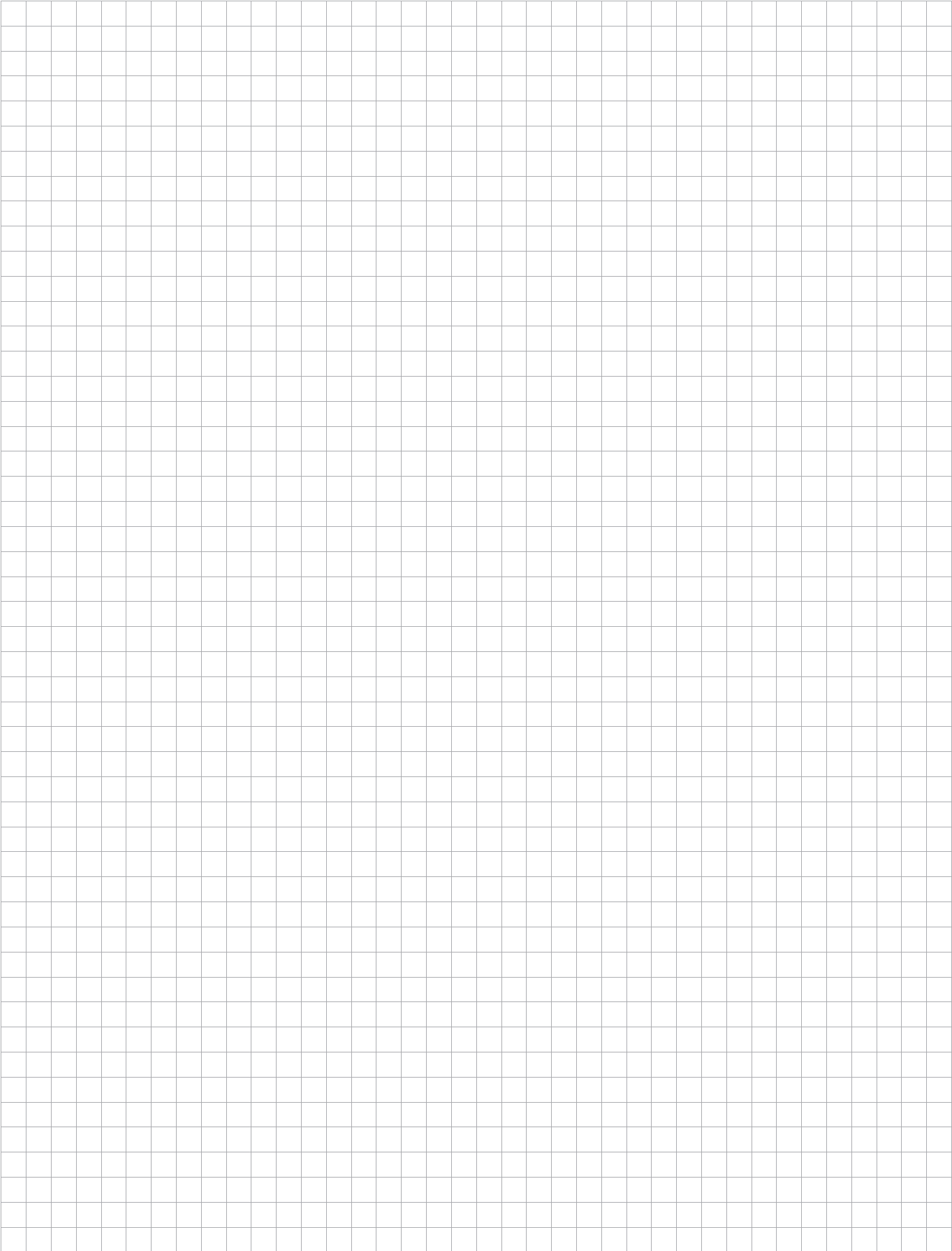

ÜBERSICHT KERAMIKOPTIONEN

Optionen für Waschtische

- .104** 1 Hahnloch , mittig
- .105** 1 Hahnloch links
- .106** 1 Hahnloch rechts
- .107** 2 Hahnlöcher
- .108** 3 Hahnlöcher
- .109** Ohne Hahnloch
- .111** 1 Hahnloch, ohne Überlauf
- .112** Ohne Hahnloch, ohne Überlauf
- .113** 1 Hahnloch links, ohne Überlauf
- .114** 1 Hahnloch rechts, ohne Überlauf
- .115** 2 Hahnlöcher ohne Überlauf
- .135** 1 Hahnloch, einseitig schneidbar
- .142** Ohne Hahnloch, ohne Überlaufloch, Überlaufkanal unten geschlossen
- .147** 1 Hahnloch, zweiseitig schneidbar
- .155** Innen und aussen glasiert
- .156** Mit Hahnloch, ohne Überlaufloch, Überlaufkanal unten geschlossen
- .158** 3 Hahnlöcher, ohne Überlauf
- .814** 1 Hahnloch mittig, 1 Loch rechts, Abstand 100 mm, Loch-Durchmesser gleich wie Hahnloch (36 mm), mit Überlauf
- .815** 1 Hahnloch mittig, 1 Loch rechts, Abstand 100 mm, Loch-Durchmesser gleich wie Hahnloch (36 mm), ohne Überlauf

Optionen für Bidets

- .302** Mit 1 Hahnloch mittig, ohne seitliche Löcher für Wasseranschluss
- .304** Mit 1 Hahnloch mittig, 2 seitliche Löcher für Wasseranschluss
- .308** Mit 3 Hahnlöcher, ohne seitliche Löcher für Wasseranschluss

Hahnloch Symbole

- = Ohne Hahnloch
- = 1 Hahnloch
- = 2 Hahnlöcher
- = 3 Hahnlöcher

Die Farbabbildungen entsprechen nur in etwa den tatsächlichen Farbtönen. Die hier gezeigten Badmilieus sind rein dekorativ und berücksichtigen nicht alle technischen Anforderungen. Unser Angebot beinhaltet nicht die verwendete Dekoration.

Technische Änderungen sind vorbehalten. Design geschützt.

Unter Umständen sind nicht alle Produkte, Grössen oder Farben in jedem Land verfügbar. Bitte nutzen Sie die Preisliste der jeweiligen LAUFEN Niederlassung als Referenz für das verfügbare Produktsortiment. Auch die jeweiligen Lieferzeiten können von Land zu Land abweichen.

Gedruckt auf zertifiziertem Papier. Aus nachhaltig bewirtschafteten Wäldern.

Fotografie

Fabrizio Bergamo
Adriano Brusaferrri
Studio Casa
Carlo Cirauda
Luca Fregoso
François Halard
Oliver Helbig
Torvioll Jashari
Christoph Kern
Sara Magni
Max Majola
Maurizio Marcato
Giuseppe Pino
Andrea Pitari
Max Zambelli

ÜBERSICHT KERAMIKFARBEN

ILBAGNOALESSI ONE



PALOMBA COLLECTION / PRO S



KARTELL BY LAUFEN

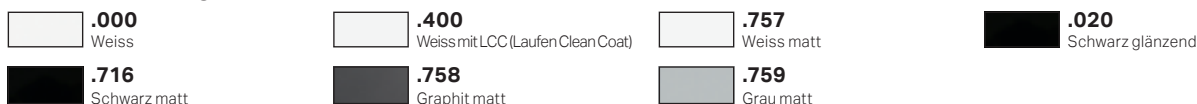

LAUFEN PRO



THE NEW CLASSIC / SONAR / VAL / INO



LIVING SQUARE / LIVING CITY / LIVING SAPHIRKERAMIK / PALACE



MODERNA R



CLEANET RIVA / CLEANET NAVIA



FLORAKIDS



ÜBERSICHT WELLNESS UND ACCESSOIRES FARBEN

LAUFEN SOLUTIONS MARBOND



LAUFEN PRO DUSCHWANNEN



DISCS



ACCESSOIRES

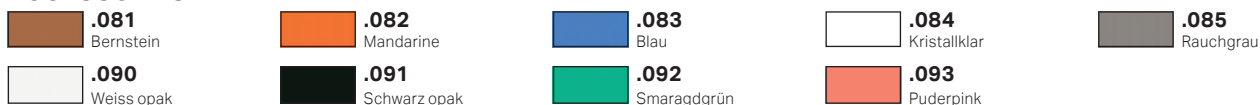

HANDTUCHHALTER CASE

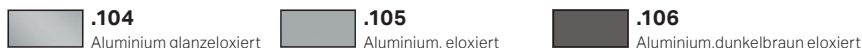

HANDTUCHHALTER THE NEW CLASSIC



ÜBERSICHT MÖBELFARBEN

THE NEW CLASSIC

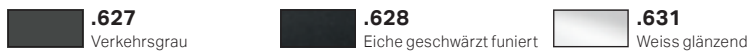

SONAR

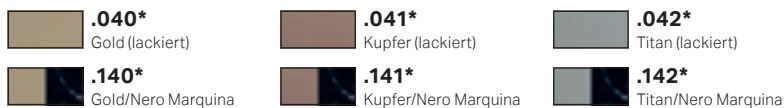

ILBAGNOALESSI ONE



PALOMBA COLLECTION

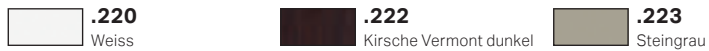

KARTELL BY LAUFEN

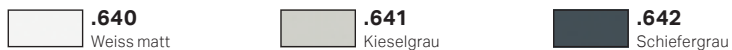

INO



MODERNA R



LAUFEN PRO



LAUFEN PRO S

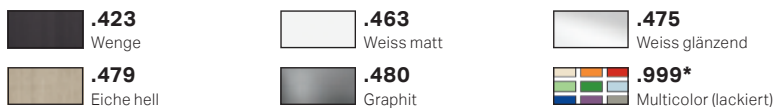

BOUTIQUE



CASE



SPACE

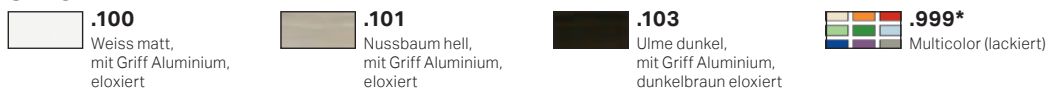

BASE

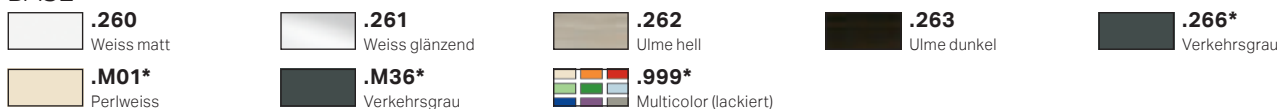

ÜBERSICHT WASCHTISCHUNTERGESTELLE

THE NEW CLASSIC



KARTELL BY LAUFEN



ÜBERSICHT FÜSSE

THE NEW CLASSIC





www.laufen.ch



Broschüren Download



www.laufen.ch/bimobjects
www.facebook.com/keramiklaufenag
www.twitter.com/laufenbathrooms
www.youtube.com/laufensimilorschweiz
www.instagram.com/laufen.ch
www.pinterest.com/laufen.ch

Keramik Laufen AG
Wahlenstrasse 46 CH – 4242 Laufen
Tel. +41 61 765 71 11
forum@laufen.ch